

Manuale d'uso

Per stampanti modello:

CL4NX
CL6NX

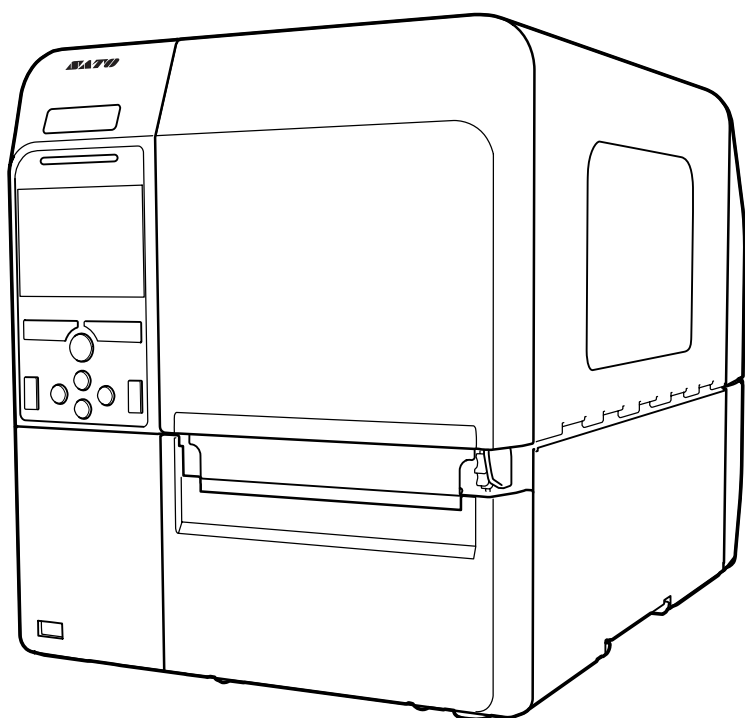

Copyright

È severamente vietata qualsiasi riproduzione non autorizzata del contenuto totale o parziale del presente documento.

Limitazione di responsabilità

SATO Corporation e/o le sue filiali in Giappone, negli Stati Uniti e in altri Paesi non offrono alcuna garanzia su questo materiale, ivi incluse, a titolo esemplificativo ma non limitativo, garanzie implicite di commerciabilità e idoneità per uno scopo particolare. SATO Corporation non potrà essere ritenuta responsabile per eventuali errori od omissioni ivi contenuti, né per i danni, diretti, indiretti, incidentali o consequenziali, in relazione alla fornitura, alla distribuzione, alle prestazioni o all'uso di questo materiale.

Le specifiche e il contenuto di questo documento sono soggetti a modifiche senza preavviso.

Marchi

SATO è un marchio registrato di SATO Holdings Corporation e delle relative filiali in Giappone, negli Stati Uniti e in altri Paesi.

QR Code è un marchio registrato di DENSO WAVE INCORPORATED.

Wi-Fi® è un marchio registrato di Wi-Fi Alliance.

Wi-Fi Direct™, Wi-Fi Protected Setup™, WPA™ e WPA2™ sono marchi registrati di Wi-Fi Alliance.

Cisco, il logo Cisco e Cisco Systems sono marchi o marchi registrati di Cisco Systems, Inc. e/o delle sue affiliate negli Stati Uniti e in altri Paesi.

Bluetooth è un marchio commerciale di Bluetooth SIG, Inc., U.S.A.

ENERGY STAR e il marchio ENERGY STAR sono marchi registrati negli Stati Uniti.

ICODE, I-CODE e SLI sono marchi registrati di NXP B.V.

MIFARE® è un marchio registrato di NXP B.V.

Tag-it™ è un marchio di fabbrica di Texas Instruments.

my-d™ è un marchio registrato di Infineon Technologies AG.

Tutti gli altri marchi di fabbrica appartengono ai rispettivi proprietari.

Versione: GBS-CL4NX_CL6NX-r05-01-04-15OM

© 2015 SATO Corporation. Tutti i diritti riservati.

Indice

Indice	1
Prima di iniziare	5
Caratteristiche del prodotto	5
Avvertenze di sicurezza.....	6
Precauzioni per l'installazione e la movimentazione.....	9
Certificazioni.....	10
1 Identificazione delle parti	13
1.1 Identificazione delle parti della stampante	13
1.1.1 Vista frontale.....	13
1.1.2 Vista posteriore.....	14
1.1.3 Vista interna.....	15
1.2 Componenti sul pannello operatore.....	16
1.2.1 Pannello operatore	16
1.2.2 Indicatore LED	17
2 Installazione della stampante	19
2.1 Avvertenze di installazione	19
2.2 Spazio richiesto per l'installazione.....	20
2.2.1 Vista frontale (CL4NX).....	20
2.2.2 Vista frontale (CL6NX).....	20
2.2.3 Vista laterale.....	21
2.2.4 Vista dal basso (CL4NX)	21
2.2.5 Vista dal basso (CL6NX)	21
2.3 Controllo degli accessori in bundle	22
2.4 Collegamento del cavo di interfaccia	23
2.4.1 Interfacce disponibili	23
2.4.2 Impostazioni dell'interfaccia	23
2.5 Collegamento del cavo di alimentazione	24
2.6 Accensione/spegnimento della stampante	25
2.6.1 Accensione della stampante.....	25
2.6.2 Spegnimento della stampante	25

2.7 Avvio della stampante (guida all'avvio)	26
2.7.1 Schermata di avvio.....	26
2.7.2 Selezione della lingua	26
2.7.3 Impostazione regionale con orologio in tempo reale opzionale	27
2.7.4 Impostazione della città con l'orologio in tempo reale opzionale.....	27
2.7.5 Impostazione della data con il kit orologio in tempo reale opzionale	27
2.7.6 Impostazione dell'ora con l'orologio in tempo reale opzionale	28
2.7.7 Impostazione del metodo di stampa.....	28
2.7.8 Impostazione del nastro.....	29
2.7.9 Impostazione del tipo di sensore del materiale di stampa	29
2.7.10 Impostazione del materiale di stampa.....	30
2.7.11 Schermata di conferma.....	31
2.7.12 Annullamento della guida all'avvio.....	31
3 Caricamento del nastro e del materiale di stampa	33
3.1 Controllo del lato inchiostro del nastro	33
3.2 Caricamento del nastro	34
3.3 Rimozione del nastro	37
3.4 Materiali di stampa compatibili	38
3.4.1 Regolazione della posizione del sensore materiale di stampa.....	38
3.5 Caricamento del materiale di stampa	39
3.5.1 Caricamento del materiale di stampa in rotolo.....	39
3.5.2 Caricamento del materiale di stampa in modulo continuo.....	41
3.5.3 Caricamento del materiale di stampa con la taglierina opzionale	42
3.5.4 Caricamento del materiale di stampa con il dispenser opzionale e l'uscita supporti	42
3.5.5 Caricamento del materiale di stampa con dispenser opzionale e riavvolgitore supporti ..	43
3.5.6 Rimozione del supporto dal riavvolgitore.....	44
4 Funzionamento e configurazione	45
4.1 Display e funzionamento	45
4.1.1 Modalità online/offline.....	45
4.1.2 Icona di stato	46
4.1.3 Icona di errore.....	49
4.1.4 Video guida.....	52
4.1.5 Come annullare un lavoro di stampa.....	55
4.2 Modalità Settings (Impostazioni)	56
4.2.1 Accesso alla modalità Settings (Impostazioni).....	56
4.2.2 Come entrare e uscire dalla modalità Settings (Impostazioni)	57
4.2.3 Selezione delle opzioni	58
4.2.4 Immissione di caratteri alfanumerici	59
4.3 Struttura ad albero del menu Settings (Impostazioni)	62

4.4	Dettagli della schermata del menu Settings (Impostazioni)	73
4.4.1	Menu Printing (Stampa in corso)	73
4.4.2	Menu Interface (Interfaccia).....	93
4.4.3	Menu Applications (Applicazioni).....	156
4.4.4	Menu System (Sistema)	169
4.4.5	Menu Tools (Strumenti)	179
4.4.6	Menu Information (Informazioni).....	195
4.5	Configurazione Web	205
4.5.1	Dashboard	205
4.5.2	Settings (Impostazioni)	206
4.5.3	Tools (Strumenti)	208
4.5.4	Certificates (Certificati)	210
5	Pulizia ed esecuzione delle regolazioni della stampante	211
5.1	Manutenzione	211
5.2	Manutenzione della testina di stampa e del rullo di stampa	212
5.2.1	Manutenzione con il kit di pulizia	212
5.2.2	Procedura supplementare per il kit linerless opzionale (solo CL4NX).....	215
5.2.3	Manutenzione con il foglio di pulizia	216
5.3	Regolazione del punto di riferimento base	218
5.3.1	Informazioni sul punto di riferimento base	218
5.3.2	Regolazione della posizione di stampa	219
5.3.3	Regolazione della posizione di arresto del materiale	221
5.3.4	Note sulla posizione di arresto/taglio dei diversi materiali di stampa.....	222
5.4	Regolazione della qualità di stampa	224
5.4.1	Regolazione della tonalità di stampa	224
5.4.2	Regolazione della velocità di stampa	225
5.5	Regolazione del volume del cicalino	227
5.6	Regolazione del bilanciamento di pressione della testina	228
5.6.1	Impostazione della pressione della testina	228
5.6.2	Impostazione bilanciamento di pressione.....	229
6	Risoluzione dei problemi	231
6.1	Quando viene generato un messaggio di errore	231
6.1.1	Maggiori informazioni sui comandi errati	237
6.2	Quando si accende il LED rosso/blu	238
6.3	Tabella per la risoluzione dei problemi	239
6.3.1	Unità non alimentata/niente da visualizzare	239
6.3.2	Impossibile far avanzare il materiale di stampa.....	239
6.3.3	È possibile inserire il materiale di stampa ma non stampare.....	240
6.3.4	Qualità di stampa scarsa	241
6.3.5	Posizione di stampa non corretta	242

6.4 Risoluzione dei problemi dell'interfaccia	243
6.4.1 Interfaccia USB.....	243
6.4.2 Interfaccia LAN Ethernet	243
6.4.3 Interfaccia Bluetooth.....	243
6.4.4 Interfaccia RS-232C	244
6.4.5 Interfaccia IEEE1284.....	244
6.4.6 Interfaccia segnale esterno (EXT).....	244
6.4.7 Interfaccia LAN wireless	245
7 Appendice	247
7.1 Elenco di valori iniziali	247
7.1.1 Menu Printing (Stampa in corso)	247
7.1.2 Menu Interface (Interfaccia).....	250
7.1.3 Menu Applications (Applicazioni).....	258
7.1.4 Menu System (Sistema)	260
7.1.5 Menu Tools (Strumenti)	261
7.1.6 Menu Information (Informazioni).....	262
7.2 Posizioni del sensore materiale e di arresto del materiale di stampa	263
7.3 Sostituzione della testina di stampa	264
7.4 Sostituzione del rullo di stampa	266
7.4.1 Linee guida per la sostituzione del rullo di stampa linerless (solo CL4NX)	267
7.5 Configurazione RFID opzionale (solo CL4NX)	268
7.5.1 Stampa degli errori tag RFID.....	271
7.5.2 Errore RFID e tempi di ripristino	274
7.5.3 Interfacce segnale esterno (EXT) quando la modalità RFID è abilitata.....	277
7.5.4 Suggerimenti per la stampa su supporti RFID.....	277
7.6 Specifiche della stampante	278
7.6.1 Hardware	278
7.6.2 Nastro e materiale di stampa.....	280
7.6.3 Interfaccia	282
7.6.4 Funzioni integrate	282
7.6.5 Linguaggi stampante	283
7.6.6 Font/Simboli/Codici a barre	284
7.6.7 Opzioni	287
7.6.8 Accessori	287
7.6.9 Standard	288
7.7 Specifiche dell'interfaccia	289
7.7.1 Interfaccia USB.....	290
7.7.2 Interfaccia LAN Ethernet	291
7.7.3 Interfaccia Bluetooth	292
7.7.4 Interfaccia RS-232C	293
7.7.5 Interfaccia IEEE1284.....	295
7.7.6 Interfaccia segnale esterno (EXT)	297
7.7.7 Interfaccia LAN wireless	305

Prima di iniziare

Grazie per aver acquistato questa unità di stampa SATO modello CL4NX/CL6NX (di seguito denominata "stampante").

Questo manuale fornisce informazioni di base su come utilizzare la stampante. Prima dell'uso, leggere con attenzione il manuale e assicurarsi di avere compreso ogni funzione.

Caratteristiche del prodotto

La stampante SATO CL4NX/CL6NX è un sistema di stampa su etichette ad alte prestazioni con una robusta scocca in metallo, dotata di funzioni versatili. Le caratteristiche principali della stampante sono le seguenti:

- Design semplice ed elegante
- Alta qualità di stampa
- Progettata per garantire una migliore usabilità
- Dotata di LED e display LCD a colori TFT ad alta leggibilità
- Video informativi integrati
- La testina di stampa e il nastro di stampa possono essere sostituiti senza l'uso di attrezzi aggiuntivi
- Adatta all'uso con un nastro da 600 m
- Display disponibile in trenta lingue; stampa e font scalabili in quarantasette lingue
- Supporta diverse interfacce di comunicazione
- Supporta protocolli quali IPv6, SNMP e NTP
- Certificato da Wi-Fi Alliance



- Compatibile con Cisco CCX V4.0



La stampante SATO CL4NX/CL6NX è stata testata e dichiarata compatibile con Cisco CCX, versione 4.0. Il logo Cisco Compatible significa che il prodotto SATO è stato sottoposto a test di interoperabilità da SATO insieme a Cisco e a un'organizzazione di testing esterna sulla base di criteri di prova stabiliti da Cisco. SATO è l'unica responsabile per l'assistenza e la garanzia del suo prodotto. Cisco non fornisce alcuna garanzia, espressa o implicita, in relazione al prodotto o al suo funzionamento con i prodotti Cisco elencati e declina qualsiasi garanzia implicita di commerciabilità, idoneità per un particolare uso o contro la violazione.

- Conforme al programma internazionale ENERGY STAR



I prodotti descritti nel presente documento sono conformi ai requisiti ENERGY STAR. In qualità di partner ENERGY STAR, SATO Corporation ha determinato che questo prodotto è conforme alle linee guida ENERGY STAR in materia di efficienza energetica. Per ulteriori informazioni sul programma ENERGY STAR, vedere www.energystar.gov.

Avvertenze di sicurezza

Questa sezione spiega come utilizzare in sicurezza la stampante. Prima di installare e utilizzare la stampante, assicurarsi di leggere attentamente e di avere compreso tutte le istruzioni.

Pittogrammi

Questo manuale d'uso e le etichette sulla stampante riportano diversi pittogrammi. Questi simboli indicano l'uso corretto e sicuro della stampante e consentono di evitare cause di lesioni a persone e materiali. Il significato dei diversi simboli è descritto di seguito.

 Avvertenza	<p>Il simbolo Avviso indica che si possono causare lesioni gravi o mortali se non si rispettano le istruzioni o la procedura.</p>
--	---

 Attenzione	<p>Il simbolo Attenzione indica il rischio di lesioni o danni alle proprietà se non si rispettano le istruzioni o la procedura.</p>
--	---

Pittogrammi di esempio



Il pittogramma \triangle significa "Prudenza". Il pittogramma mostra un simbolo di avvertenza specifico (ad esempio, il simbolo a sinistra indica il rischio di folgorazione).



Il pittogramma \circ significa "Vietato". Il pittogramma mostra un simbolo di divieto specifico (ad esempio, il simbolo a sinistra significa "Smontaggio vietato").



Il pittogramma \bullet significa "Obbligatorio". Il pittogramma mostra il simbolo di un'azione obbligatoria specifica (ad esempio, il simbolo a sinistra significa "Scollegare il connettore di alimentazione dalla presa").

Avvertenza

Collocare la stampante su una superficie stabile.



- Collocare la stampante su una superficie stabile. Non posizionare la stampante su un tavolo instabile o un'area inclinata o soggetta a forti vibrazioni. Se la stampante cade o si rovescia, può ferire qualcuno.

Non posizionare contenitori pieni di liquidi sulla stampante.



- Non posizionare vasi di fiori, tazze o altri contenitori pieni di liquidi sulla stampante. Nel caso in cui del liquido penetri all'interno, togliere immediatamente tensione alla stampante e scollegare il cavo di alimentazione dalla presa di rete. Contattare quindi il rivenditore o il centro di assistenza tecnica SATO. L'uso della stampante in queste condizioni potrebbe provocare un incendio o scariche elettriche.



Non inserire oggetti all'interno della stampante.



- Non inserire oggetti metallici o infiammabili nell'apertura della stampante. Nel caso in cui oggetti estranei siano penetrati all'interno, togliere immediatamente tensione alla stampante e scollegare il cavo di alimentazione dalla presa di rete. Contattare quindi il rivenditore o il centro di assistenza tecnica SATO. L'uso della stampante in queste condizioni potrebbe provocare un incendio o scariche elettriche.

Non collegare la stampante a una tensione diversa da quella indicata nelle specifiche.



- Non collegare la stampante a una tensione diversa da quella indicata nelle specifiche. In caso contrario, sussiste il rischio di incendio o di folgorazione.

⚠ Avvertenza

Collegare sempre i connettori a una messa a terra.



- Collegare sempre il cavo della stampante a una messa a terra. La mancata messa a terra del filo di terra può causare folgorazione.

Uso del cavo di alimentazione



- Non rompere, né modificare il cavo elettrico. Non collocare oggetti pesanti sul cavo di alimentazione, non riscaldarlo e non tirarlo. Ciò potrebbe danneggiare il cavo di alimentazione, causare incendi o folgorazione.
- In caso di danno al cavo elettrico (ovvero, nucleo esposto, fili rotti, ecc.), contattare il rivenditore o il centro di assistenza SATO. L'uso del cavo elettrico in queste condizioni potrebbe provocare un incendio o scariche elettriche.
- Non modificare, piegare eccessivamente, torcere o tirare il cavo elettrico. L'uso del cavo elettrico in queste condizioni potrebbe provocare un incendio o scariche elettriche.

In caso di caduta o rottura della stampante



- Se la stampante cade o si rompe, togliere immediatamente tensione alla stessa e scollegare il cavo di alimentazione dalla presa di rete. Contatto il rivenditore o il centro di assistenza tecnica SATO. L'uso della stampante in queste condizioni potrebbe provocare un incendio o scariche elettriche.

Non utilizzare la stampante in presenza di anomalie.



- Continuare a utilizzare la stampante anche nel caso in cui si rilevi qualcosa di anomalo, ad esempio fumo od odori inconsueti provenienti dall'interno, può comportare incendio o folgorazione. Togliere immediatamente tensione alla stampante e scollegare il cavo di alimentazione dalla presa di rete. Contattare quindi il rivenditore o il centro di assistenza tecnica SATO per le necessarie riparazioni. Non tentare in nessun caso di riparare autonomamente la stampante, in quanto ciò è troppo pericoloso.

Non smontare la stampante.



- Non smontare né modificare la stampante. In caso contrario, sussiste il rischio di incendio o di folgorazione. Chiedere al rivenditore o al centro di assistenza SATO di eseguire ispezioni interne, regolazioni e riparazioni.

Avvertenze sulla taglierina



- Non toccare la taglierina con le mani, né inserire oggetti nella taglierina, in quanto sussiste il rischio di lesioni.

Uso del liquido per la pulizia della testina



- È vietato usare fiamme o calore attorno al liquido detergente per la testina. Non riscaldare né esporlo a fiamme.
- Tenere il liquido fuori dalla portata dei bambini. In caso di ingestione accidentale del liquido da parte di un bambino, contattare immediatamente un medico.

Testina di stampa



- Dopo la stampa, la testina diventerà calda. Fare attenzione a non toccarla quando si sostituisce il materiale di stampa o si pulisce la macchina subito dopo la stampa, per evitare il rischio di ustioni.
- Toccare il bordo della testina di stampa a mani nude immediatamente dopo la stampa può provocare lesioni. Attenzione a non ferirsi sostituendo il materiale di stampa o pulendo la testina di stampa.
- Non sostituire la testina di stampa se non si ha ricevuto una formazione adeguata.

Attenzione

Non utilizzare in ambienti con elevato tasso di umidità.



- Non utilizzare la stampante in aree con elevato tasso di umidità o in punti in cui si formi condensa. Se si forma condensa, spegnere immediatamente l'unità e non usarla finché non si asciuga. L'uso della stampante in presenza di condensa implica il rischio di folgorazione.

Trasporto della stampante



- Per spostare la stampante, scollegare sempre prima il cavo elettrico dalla presa e accertarsi che tutti i cavi esterni siano scollegati prima di muoverla. Spostando la stampante con i cavi ancora collegati si potrebbero danneggiare i cavi o i fili dei connettori, con conseguente incendio o scariche elettriche.
- Non trasportare la stampante con all'interno del materiale di stampa. Il materiale di stampa potrebbe cadere e provocare lesioni.
- Quando si posa la stampante sul pavimento o su un supporto, accertarsi di non lasciare le dita o le mani sotto i piedini della stampante, per evitare che vengano schiacciati.

Alimentazione



- Non azionare il pulsante di alimentazione, né collegare o scollegare il cavo di alimentazione con le mani bagnate. In caso contrario, sussiste il rischio di folgorazione.

Cavo di alimentazione



- Tenere il cavo di alimentazione lontano da dispositivi caldi. Avvicinando il cavo a dispositivi caldi sussiste il rischio di fonderlo con conseguente pericolo di incendio o folgorazione.
- Quando si scollega il cavo elettrico dalla presa, accertarsi di prenderlo dal connettore. Tirando il cavo si corre il rischio di rompere i fili, con conseguente rischio di incendio o folgorazione.
- Il cavo elettrico fornito con la stampante è realizzato specificatamente per la stessa e non va usato con altri apparecchi elettrici.

Coperchio superiore



- Fare attenzione a non schiacciarsi le dita aprendo o chiudendo il coperchio superiore. Fare inoltre attenzione affinché il coperchio superiore non scivoli via e cada.

Caricamento del materiale di stampa



- Durante il caricamento del materiale di stampa in rotolo, fare attenzione a non schiacciare le dita fra il rotolo e l'unità di alimentazione.

Durante un lungo periodo di inutilizzo



- Durante un lungo periodo di inutilizzo, scollegare il cavo di alimentazione dalla presa per garantire la sicurezza.

Durante la manutenzione e la pulizia



- Durante la manutenzione e la pulizia della stampante, scollegare il cavo di alimentazione dalla presa per garantire la sicurezza.

Precauzioni per l'installazione e la movimentazione

Il funzionamento della stampante può essere compromesso dall'ambiente. Attenersi alle seguenti istruzioni per l'installazione e la movimentazione delle stampanti CL4NX/CL6NX.

Scegliere un luogo sicuro

Posizionare la stampante su una superficie piana e stabile.

Una superficie non piatta e non in piano comprometterà la qualità di stampa. Potrà inoltre essere causa di cattivo funzionamento e ridurre la vita utile della stampante.

Non posizionare la stampante in un luogo che produca vibrazioni.

In caso di forti vibrazioni o urto, potrebbero verificarsi anomalie della stampante, con conseguente riduzione della vita utile della stessa.

Tenere la stampante lontano dalle alte temperature e dall'umidità.

Evitare i luoghi soggetti a cambiamenti estremi o rapidi di temperatura o umidità.

Non posizionare la stampante in un luogo esposto alla presenza di acqua od olio.

Non posizionare la stampante in un luogo esposto a spruzzi d'acqua o di olio. L'infiltrazione di acqua od olio all'interno della stampante può provocare incendio, scariche elettriche o anomalie di funzionamento.

Evitare la polvere.

Il deposito di polvere può compromettere la qualità di stampa.

Tenere lontano dalla luce diretta del sole.

La stampante è dotata di sensore ottico integrato. L'esposizione alla luce diretta del sole può ridurre la reattività del sensore, con conseguenti anomalie nel rilevamento del materiale di stampa. Chiudere il coperchio superiore durante la stampa.

Alimentazione

Questa stampante funziona con alimentazione CA.

Assicurarsi di collegare la stampante a una rete di alimentazione CA.

Collegare il cavo di alimentazione a una presa di corrente con messa a terra.

Accertarsi che la stampante sia collegata a una presa con messa a terra.

Assicurare una sorgente elettrica stabile alla stampante.

Quando si utilizza la stampante, non collegare alla stessa presa elettrica altri dispositivi, in quanto ciò potrebbe produrre fluttuazioni della tensione, con conseguenti problemi di prestazioni della stampante.

Certificazioni

Avvertenza FCC

Si informa l'utente che eventuali cambiamenti o modifiche non espressamente approvati dalla parte responsabile della conformità potrebbero invalidare il diritto ad utilizzare l'apparecchiatura.

Questo dispositivo è conforme alla Parte 15 delle norme FCC. Il funzionamento è soggetto alle seguenti due condizioni: (1) questo dispositivo non può causare interferenze dannose, e (2) questo dispositivo deve accettare qualsiasi interferenza ricevuta, ivi comprese interferenze che potrebbero comprometterne il funzionamento.

Il presente dispositivo è stato testato e riscontrato conforme ai limiti previsti per i dispositivi digitali di Classe B in conformità alle Norme FCC, Parte 15. Questi limiti sono destinati a offrire un grado ragionevole di protezione da interferenze nelle installazioni residenziali. La presente apparecchiatura genera, usa e può irraggiare energia tramite radiofrequenza, pertanto, se non installata e usata secondo le istruzioni, può provocare interferenze alle comunicazioni via radio.

Tuttavia, non è possibile garantire l'assoluta assenza di interferenze per ogni specifica installazione.

Se la presente apparecchiatura provoca interferenze alla ricezione radio o televisiva durante l'accensione e lo spegnimento dell'apparecchiatura, l'utilizzatore dovrà provare a correggere l'interferenza attuando una o più delle misure qui indicate:

- Riorientare o riposizionare l'antenna ricevente.
- Aumentare la distanza tra il dispositivo e il ricevitore.
- Collegare il dispositivo ad una presa di un circuito diverso da quello al quale è collegato il ricevitore.
- Consultare il rivenditore o un tecnico radio/TV esperto per assistenza.

Al fine del rispetto dei limiti di emissione, occorre utilizzare un cavo schermato.

Dichiarazione FCC per la LAN wireless opzionale

Questo dispositivo è conforme ai limiti di esposizione delle radiazioni RF stabiliti per un ambiente non controllato.

L'antenna utilizzata da questo trasmettitore deve essere installata in modo da garantire una distanza di almeno 20 cm da tutte le persone e non deve essere ubicata o funzionare unitamente ad altre antenne o trasmettitori.

Comunicazione Bluetooth/Wireless

Dichiarazione di Conformità

Il presente prodotto ha ottenuto la certificazione di conformità alla normativa nazionale o regionale sulle interferenze radio. Per garantire la continuità di tale conformità:

- Non smontare o modificare questo prodotto.
- Non rimuovere l'etichetta di certificazione (sigillo del numero di matricola) affissa al prodotto.

L'utilizzo del presente prodotto nei pressi di dispositivi a microonde e/o di altre apparecchiature wireless LAN oppure in presenza di elettricità statica o di interferenze radio può ridurre la distanza di comunicazione o persino disabilitare la comunicazione stessa.

Dichiarazione Industry Canada (IC) per Bluetooth

Questo dispositivo è conforme agli standard RSS Industry Canada esenti da licenza. Il funzionamento è soggetto alle seguenti due condizioni:

- Questo dispositivo non può causare interferenze.
- Questo dispositivo deve accettare qualsiasi interferenza, ivi comprese quelle che possono causare il funzionamento indesiderato del dispositivo.

Questa attrezzatura è conforme ai limiti di esposizione alle radiazioni definiti da IC per un ambiente non controllato e soddisfa la normativa IC RSS-102 sull'esposizione a radiofrequenza. Questa apparecchiatura va installata e utilizzata mantenendo la fonte di radiazioni ad almeno 20 cm dal corpo delle persone (escluse le estremità: mani, polsi, piedi e caviglie).

Le présent appareil est conforme aux CNR d'Industrie Canada applicables aux appareils radio exempts de licence. L'exploitation est autorisée aux deux conditions suivantes :

- L'appareil ne doit pas produire de brouillage.
- L'utilisateur de l'appareil doit accepter tout brouillage radioélectrique subi, même si le brouillage est susceptible d'en compromettre le fonctionnement.

Cet équipement est conforme aux limites d'exposition aux rayonnements énoncées pour un environnement non contrôlé et respecte les règles d'exposition aux fréquences radioélectriques (RF) CNR-102 de l'IC. Cet équipement doit être installé et utilisé en gardant une distance de 20 cm ou plus entre le dispositif rayonnant et le corps (à l'exception des extrémités : mains, poignets, pieds et chevilles).

Smaltimento dei dispositivi elettrici ed elettronici usati (applicabile per i Paesi dell'Unione Europea con sistemi di raccolta separati)



Un prodotto che riporta questo simbolo sul prodotto stesso o sul suo imballaggio non deve essere trattato come un normale rifiuto solido urbano. Dovrà invece essere portato presso un punto di raccolta appropriato per il riciclaggio delle apparecchiature elettriche ed elettroniche, in conformità alle normative locali. Lo smaltimento non corretto del prodotto può produrre conseguenze dannose per l'ambiente e risultare nocivo per la salute umana. Il riciclaggio dei materiali aiuterà a conservare le risorse naturali, a tutto vantaggio della comunità. Per maggiori informazioni sul riciclaggio di questo prodotto, contattare l'ente locale competente, il servizio di smaltimento rifiuti o il rivenditore presso il quale è stato acquistato il prodotto.

EN55022 Avvertenza

Questo è un prodotto di classe A.

In un ambiente domestico questo prodotto può causare interferenze radio, nel qual caso l'utente è tenuto ad adottare misure adeguate.

EN55022 Warnung

Warnung! Dies ist eine Einrichtung der Klasse A.

Diese Einrichtung kann im Wohnbereich Funkstörungen verursachen. In diesem Fall kann vom Betreiber verlangt werden, angemessene Maßnahmen durchzuführen.

Das Gerät ist nicht für die Benutzung im unmittelbaren Gesichtsfeld am Bildschirmarbeitsplatz vorgesehen. Um störende Reflexionen am Bildschirmarbeitsplatz zu vermeiden, darf dieses Produkt nicht im unmittelbaren Gesichtsfeld platziert werden.

机器名称: 条码打印机

部件名称	有毒有害物质或元素					
	铅 (Pb)	汞 (Hg)	镉 (Cd)	六价铬 (Cr6+)	多溴联苯 (PBB)	多溴二苯醚 (PBDE)
印刷电路板	×	○	○	○	○	○
电源、交流转换器 电池	×	○	○	○	○	○
热敏头、液晶显示屏	×	○	○	○	○	○
电动机、切纸机	×	○	○	○	○	○
树脂 (ABS、PC等)	×	○	○	○	○	○
金属 (铁、非铁金属)	×	○	○	○	○	○
电缆等	○	○	○	○	○	×
包装材料 (纸盒等)	○	○	○	○	○	○

○：表示该有毒有害物质在该部件所有均质材料中的含量均在SJ/T11363-2006 “电子信息产品中有毒有害物质的限量要求”的标准规定以下。

×：表示该有毒有害物质至少在该部件的某一均质材料中的含量超出SJ/T11363-2006 “电子信息产品中有毒有害物质的限量要求”的标准规定。

环保使用期限



本标志中的年数，是根据2006年2月28日公布的“电子信息产品污染防治管理办法”和SJ/T11364-2006“产品污染防治标识要求”，适用于在中华人民共和国（除台湾、香港和澳门外）生产或进口的电子信息产品的“环保使用期限”。在遵守使用说明书中记载的有关本产品安全和使用上的注意事项、且没有其他法律和规定的免责事由的情况下，在从生产日开始的上述年限内，产品的有毒、有害物质或元素不会发生外泄或突变，使用该产品不会对环境造成严重污染或对使用者人身、财产造成严重损害。

注1)：“环保使用期限”不是安全使用期限。尤其不同于基于电气性能安全、电磁安全等因素而被限定的使用期限。产品在经适当使用而后予以废弃时，希望依照有关电子信息产品的回收和再利用的法律与规定进行处理。

注2)：本标志中的年数为“环保使用期限”，不是产品的质量保证期限。对于同一包装内包含电池、充电器等附属品的产品，产品和附属品的环保使用期限可能不同。

1

Identificazione delle parti

1.1 Identificazione delle parti della stampante

1.1.1 Vista frontale

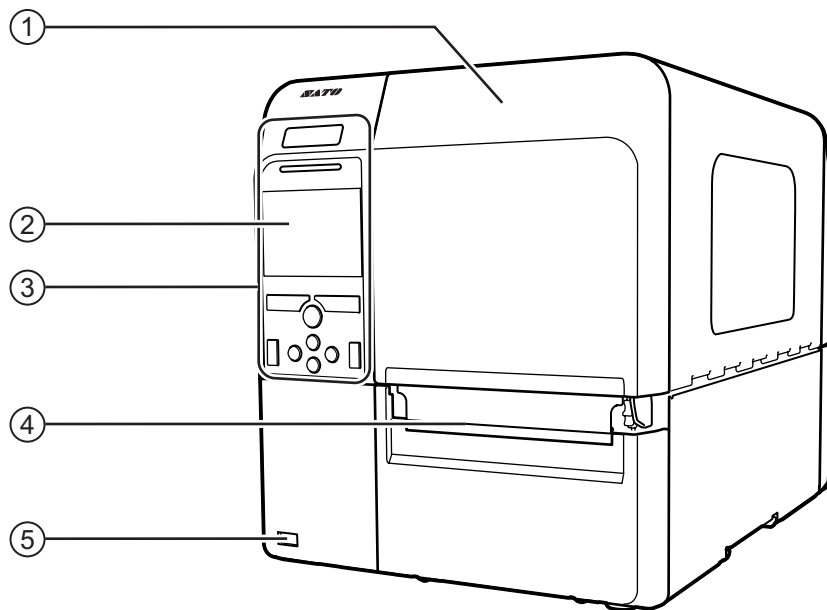

- ① Coperchio superiore
- ② LCD a colori
- ③ Pannello operatore
- ④ Uscita del materiale di stampa

Connettore USB (Tipo A)

Consente la memorizzazione delle informazioni sulle impostazioni della stampante su supporto USB.

Nota

Salvo diversa indicazione, le immagini di questo manuale mostrano la configurazione della stampante CL4NX.

1.1.2 Vista posteriore

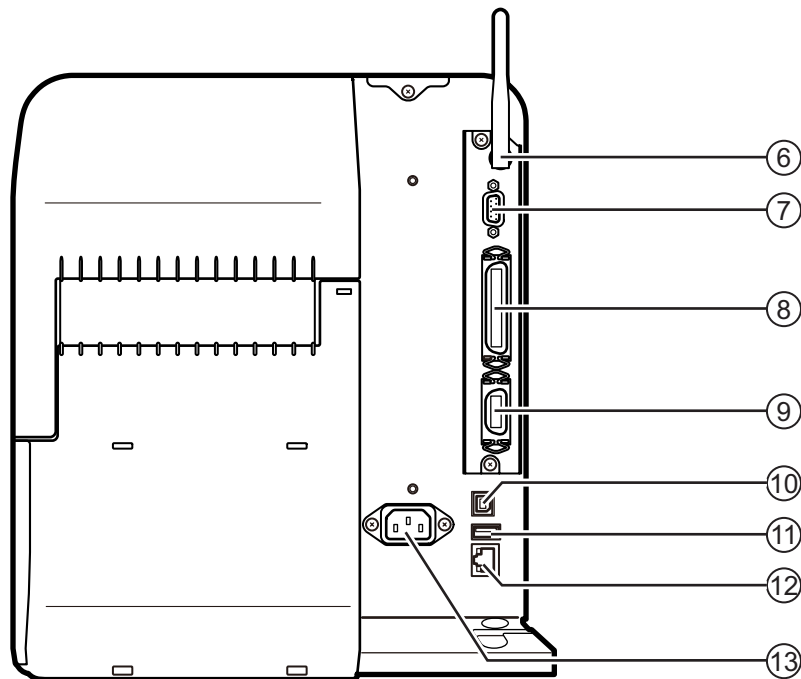

⑥ Antenna per LAN wireless (opzionale)

Per installare l'antenna LAN wireless opzionale.

⑦ Connettore RS-232C

Per collegare la stampante al computer host utilizzando l'interfaccia seriale RS-232C.

⑧ Connettore IEEE1284

Per collegare la stampante al computer host con l'interfaccia IEEE1284.

⑨ Connettore EXT (interfaccia segnale esterno)

Connettore di interfaccia per segnali esterni. Collegare l'applicatore opzionale a questo connettore.

⑩ Connettore USB (Tipo B)

Per collegare la stampante al computer host con l'interfaccia USB.

⑪ Connettore USB (Tipo A)

Per il collegamento alla memoria USB opzionale.

⑫ Connettore LAN

Per collegare la stampante al computer host con l'interfaccia LAN.

⑬ Terminale in ingresso CA

Alimenta la stampante tramite il cavo elettrico inserito.

Prima della connessione, assicurarsi che la tensione CA della propria regione sia compresa tra 100 - 240 VCA, 50 - 60 Hz.

1.1.3 Vista interna

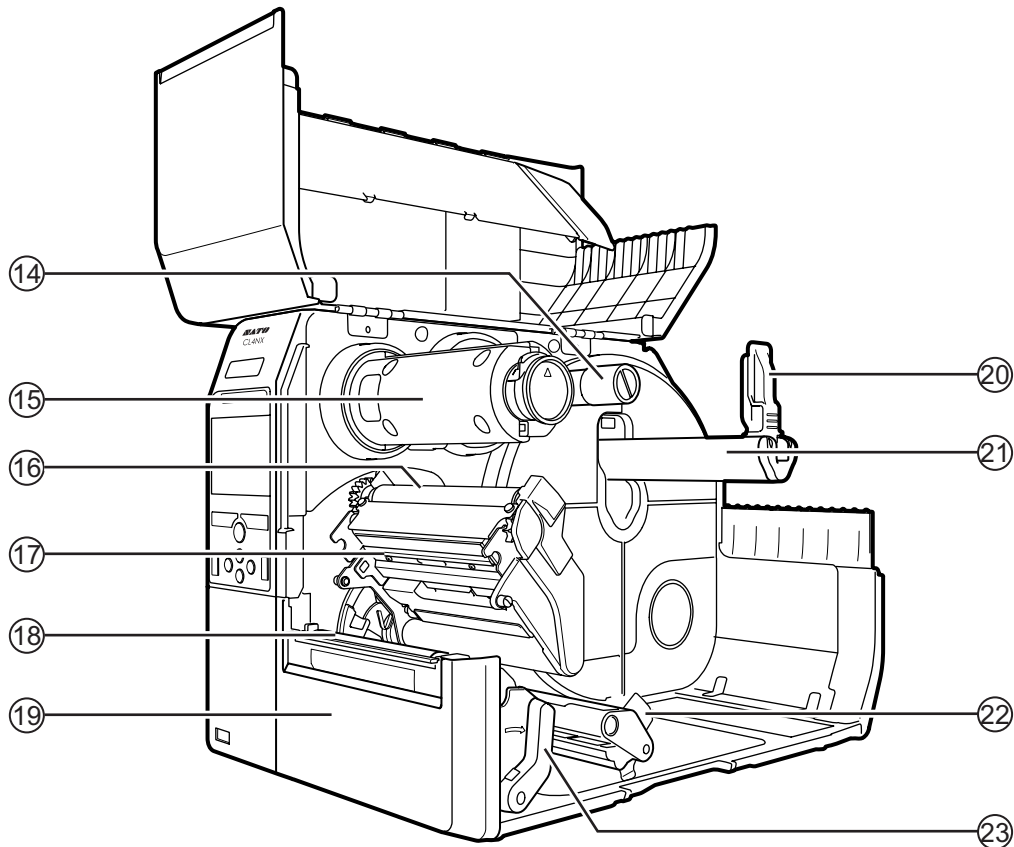

⑭ **Alberino svolgimento nastro**

⑮ **Alberino riavvolgimento nastro**

⑯ **Rullo nastro**

⑰ **Testina di stampa (consumabili)**

Questo componente serve per stampare sul materiale di stampa. Effettuare la normale manutenzione.

⑱ **Rullo di stampa (consumabili)**

⑲ **Coperchio frontale**

⑳ **Guida portarotolo**

㉑ **Portarotolo**

Usato per sostenere il rotolo di materiale di stampa.

㉒ **Guida per rotolo supporti**

㉓ **Leva di bloccaggio testina**

Utilizzata per sbloccare il gruppo testina di stampa.

1.2 Componenti sul pannello operatore

1.2.1 Pannello operatore

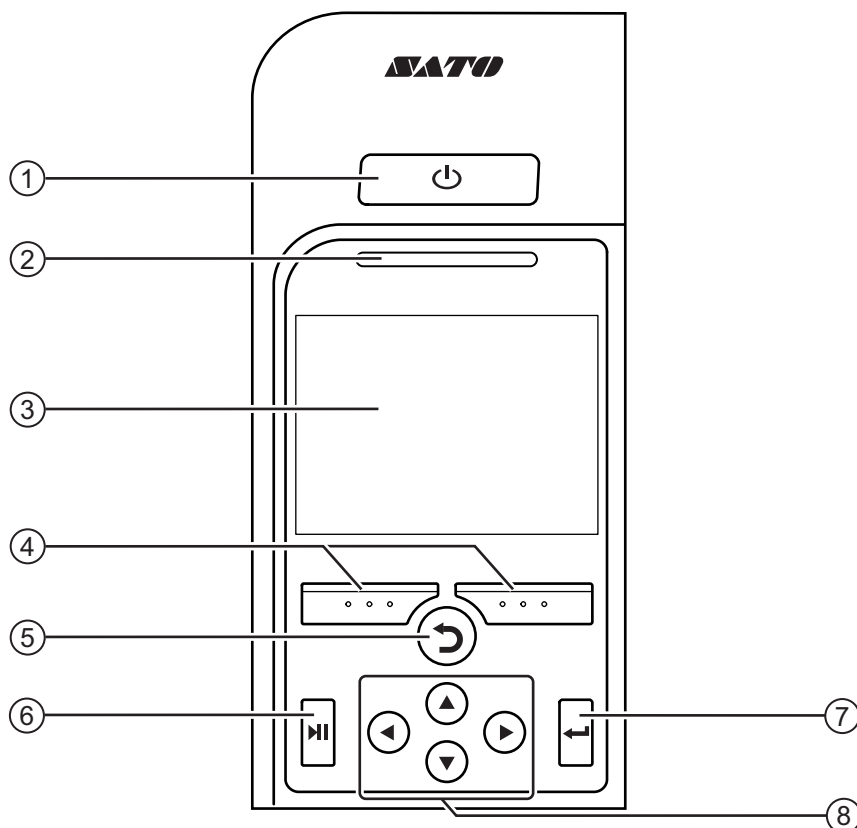

① Pulsante di accensione

Tenere premuto il pulsante di accensione  sulla stampante per più di un secondo.

Per spegnere la stampante, tenere premuto il pulsante di accensione  per più di due secondi.

② Indicatore LED

③ Colore LCD

④ Soft key

Le funzioni cambiano in base alla schermata. Le funzioni dei pulsanti sono indicate nella parte inferiore della schermata.

(Ad esempio, in modalità offline, il soft key sinistro: ONLINE; il soft key destro: AVANZAMENTO)

⑤ Pulsante Indietro

Riporta alla schermata precedente.

⑥ Pulsante Linea

Passare dalla modalità online a quella offline e viceversa o dalla riproduzione del video alla pausa e viceversa.



⑦ Pulsante Enter

Conferma l'opzione selezionata o il valore impostato.

⑧ Pulsanti freccia

Consentono di spostarsi tra le opzioni nella schermata del menu.

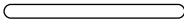
1.2.2 Indicatore LED

Indicatore LED	Colore	Descrizione
	Blu	Modo online
	(Luce spenta)	Unità spenta o modo offline
	Rosso	Errore stampante (ad esempio, nastro esaurito)
 Lampeggia a intervalli di due secondi.	Blu	Modalità di sospensione

Nota

Se la stampante entra in modalità sospensione durante uno stato di errore della stessa (LED rosso acceso), l'indicatore LED lampeggia con luce blu a intervalli di due secondi.

This page is intentionally left blank.

2

Installazione della stampante

2.1 Avvertenze di installazione

Installare questa stampante in una posizione che soddisfi quanto segue:

- Una posizione orizzontale e stabile.
- Una posizione con spazio sufficiente per il funzionamento della stampante.

Non installare questa stampante in una posizione con le seguenti caratteristiche, in quanto ciò potrebbe causare il malfunzionamento della stampante.

- Una posizione soggetta a vibrazioni.
- Una posizione con alta temperatura e umidità.
- Una posizione polverosa.
- Una posizione esposta alla luce diretta del sole.
- Una posizione con molto rumore elettrico.
- Una posizione con elevate fluttuazioni nell'alimentazione di energia elettrica.

2.2 Spazio richiesto per l'installazione

Per garantire un funzionamento facile e un flusso d'aria adeguato, assicurarsi che intorno alla stampante ci sia spazio sufficiente.

2.2.1 Vista frontale (CL4NX)

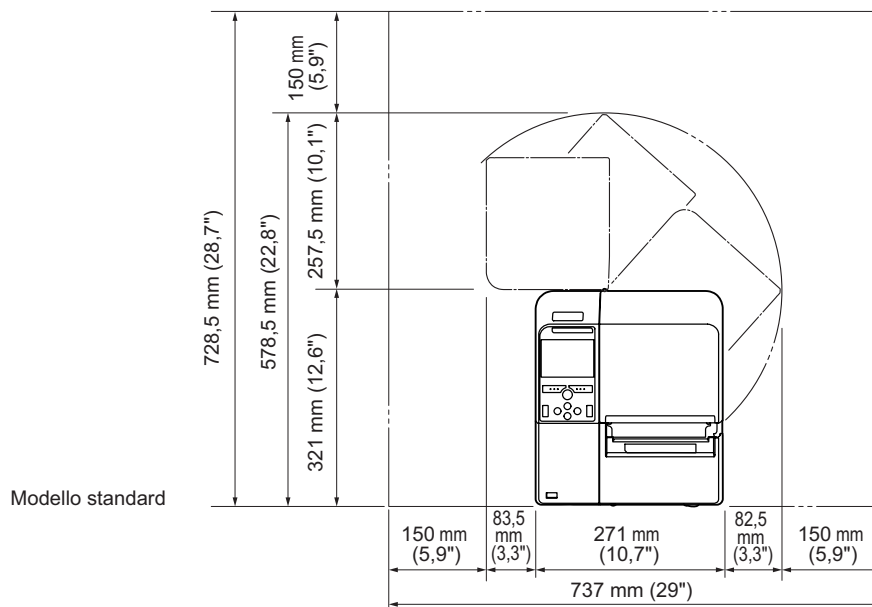

2.2.2 Vista frontale (CL6NX)

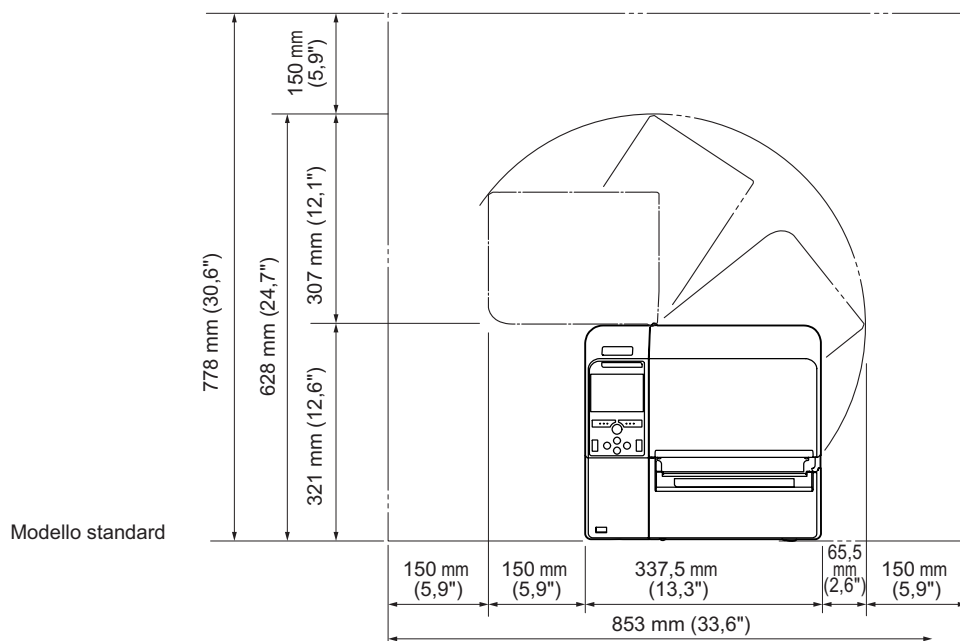

2.2.3 Vista laterale

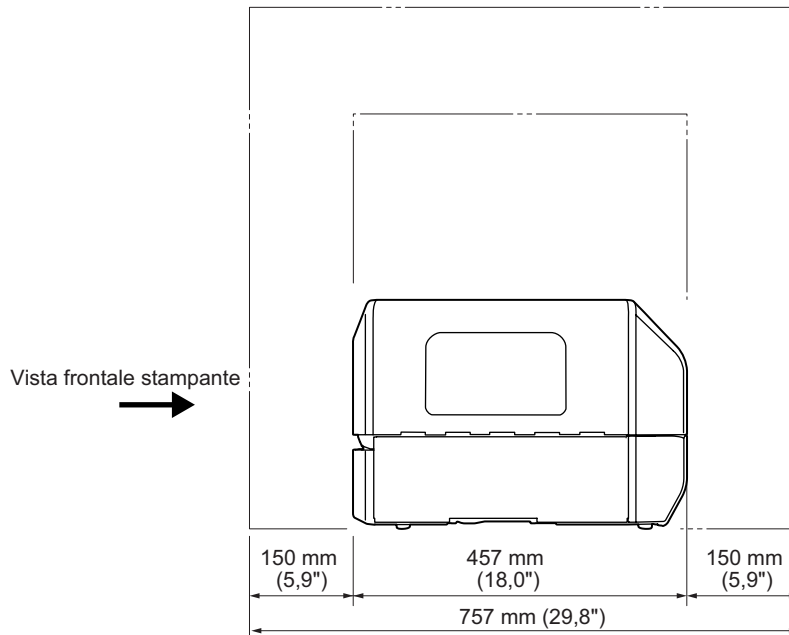

2.2.4 Vista dal basso (CL4NX)

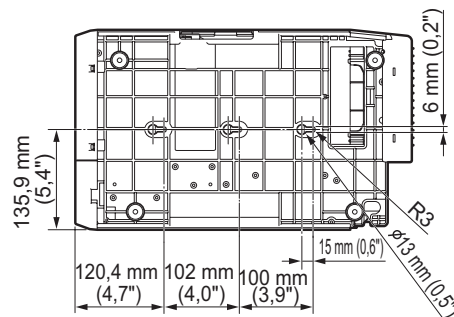

2.2.5 Vista dal basso (CL6NX)

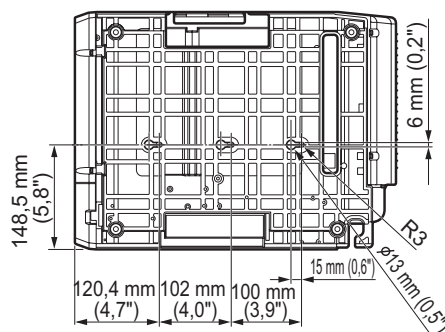

2.3 Controllo degli accessori in bundle

Dopo aver disimballato la stampante, verificare la presenza dei seguenti materiali in bundle: In caso di materiale mancante, contattare il rivenditore SATO presso il quale si è acquistato la stampante.

Documentazione dell'utente
(Guida rapida, garanzia, ecc.)

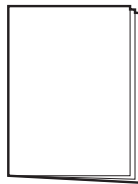

Cavo di alimentazione CA*

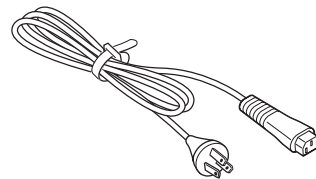

* La forma del connettore di alimentazione varia a seconda della regione in cui è avvenuto l'acquisto.

Nota

Dopo avere installato la stampante, non gettare la scatola di imballaggio originale e il materiale ammortizzante. Può essere necessario riutilizzare tale scatola di imballaggio per la spedizione nel caso siano necessarie riparazioni della stampante.

2.4 Collegamento del cavo di interfaccia

Di seguito è descritta la connessione del cavo di interfaccia:

2.4.1 Interfacce disponibili

Questa stampante supporta le seguenti interfacce.

Inoltre, la stampante collegata con più cavi di interfaccia può continuare a funzionare durante la ricezione dei dati.

*Non è possibile ricevere i dati da più di un'interfaccia per volta.

- USB
- LAN
- Bluetooth
- RS-232C
- IEEE1284
- Segnale esterno (EXT)
- LAN wireless

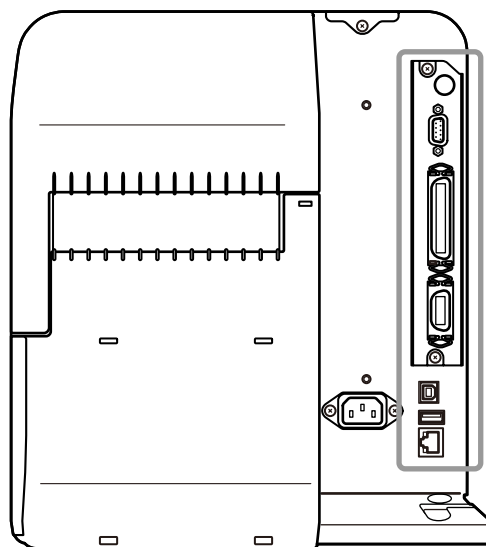

Nota

L'interfaccia LAN wireless è opzionale.



ATTENZIONE

Non collegare né scollegare i cavi di interfaccia (o usare uno switch box) se la stampante o il computer sono connessi all'alimentazione elettrica. Ciò potrebbe causare danni ai circuiti di interfaccia della stampante e del computer, che non sono coperti da garanzia.

2.4.2 Impostazioni dell'interfaccia

È possibile configurare le diverse impostazioni delle interfacce della stampante utilizzando l'opzione **Interface** (Interfaccia) del menu **Settings** (Impostazioni). Per maggiori dettagli, consultare [Interface \(Interfaccia\)](#) nel capitolo **4 Funzionamento e configurazione**.

2.5 Collegamento del cavo di alimentazione

AVVERTENZA

- Non toccare il pulsante di accensione, né collegare o scollegare il cavo di alimentazione con le mani bagnate. In caso contrario, sussiste il rischio di folgorazione.
- Collegare sempre il cavo della stampante a un terminale di messa a terra. In caso contrario potrebbero verificarsi scariche elettriche.

Nota

- Il cavo di alimentazione collegato è progettato esclusivamente per questa stampante.
- Non utilizzare il cavo di alimentazione fornito con altri dispositivi.

- 1** Collegare il cavo di alimentazione al **terminale AC IN** ① sul retro della stampante.

Annotare l'orientamento del connettore.
Assicurare la stampante con una mano, quindi inserire il connettore con fermezza.

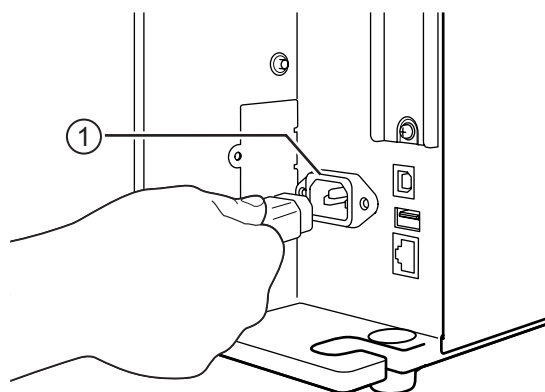

- 2** Inserire il connettore di alimentazione in una presa di alimentazione CA.

Accertarsi che la tensione CA della regione di utilizzo sia compresa tra 100 e 240 VCA, 50/60 Hz. Se la tensione locale non rientra nel range indicato, contattare il proprio rivenditore SATO o il centro di assistenza tecnico.

*La forma del connettore di alimentazione varia a seconda della regione in cui è avvenuto l'acquisto.

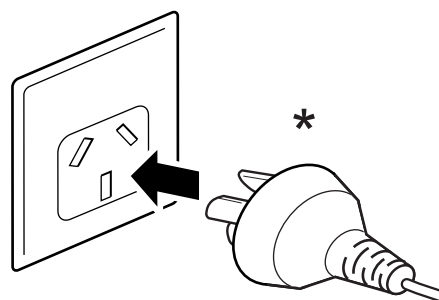

Nota

Questo prodotto è stato progettato anche per il sistema di distribuzione dell'alimentazione IT con tensione fase-fase di 230 V.

2.6 Accensione/spegnimento della stampante

AVVERTENZA



Non toccare il pulsante di accensione, né collegare o scollegare il cavo di alimentazione con le mani bagnate. In caso contrario, sussiste il rischio di folgorazione.

2.6.1 Accensione della stampante

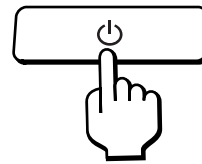
- 1 Per accendere la stampante, tenere premuto il pulsante di accensione  nel pannello operatore per più di un secondo.
- 2 Sullo schermo viene visualizzato **ONLINE** e il LED si accende con luce blu.



2.6.2 Spegnimento della stampante

- 1 Prima dello spegnimento, assicurarsi che la stampante sia in modalità offline. Se lo schermo mostra **Online** premere il pulsante  per passare alla modalità offline.
- 2 Per spegnere la stampante, tenere premuto il pulsante di accensione  per più di due secondi.

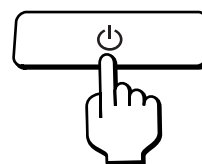

2.7 Avvio della stampante (guida all'avvio)

Quando si accende la stampante per la prima volta dopo l'acquisto, il display mostra la guida all'avvio. La guida all'avvio è una funzione che facilita la configurazione iniziale della stampante, ad esempio, l'impostazione della data e dell'ora, il caricamento del nastro e del materiale di stampa.

È possibile annullare la funzione guida all'avvio e procedere alla configurazione successivamente, utilizzando il menu.

*Se si è installato il kit orologio in tempo reale opzionale (RTC), vengono visualizzate le impostazioni del fuso orario, della data e dell'ora.

2.7.1 Schermata di avvio

La schermata di avvio viene visualizzata quando si accende la stampante per la prima volta.

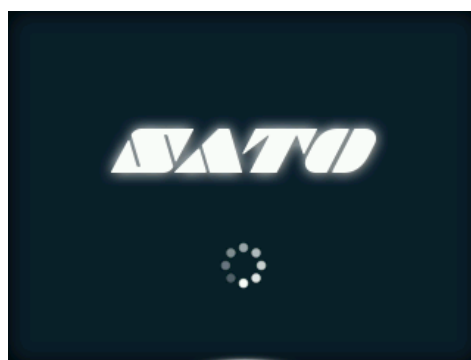

2.7.2 Selezione della lingua

Selezionare la lingua di visualizzazione.

Selezionare il nome della lingua con i pulsanti

▲ / ▼, quindi premere il soft key destro o il pulsante ← per confermare.

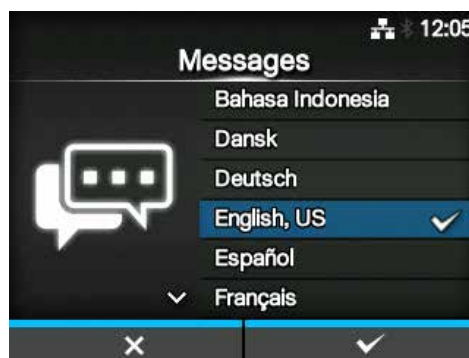

2.7.3 Impostazione regionale con orologio in tempo reale opzionale

Impostare la regione (fuso orario).
 Selezionare la regione utilizzando i pulsanti ▲/▼, quindi premere il soft key destro o il pulsante ← per confermare.

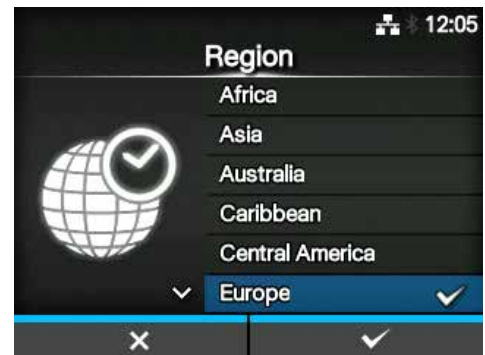

2.7.4 Impostazione della città con l'orologio in tempo reale opzionale

Impostare la città (fuso orario).
 Selezionare la città utilizzando i pulsanti ▲/▼, quindi premere il soft key destro o il pulsante ← per confermare.



2.7.5 Impostazione della data con il kit orologio in tempo reale opzionale

Imposta la data.
 Selezionare il valore attuale utilizzando i pulsanti ▲/▼, quindi spostare la cursore con i pulsanti ◀/▶. Una volta completata l'impostazione della data, premere il soft key destro o il pulsante ← per confermare.

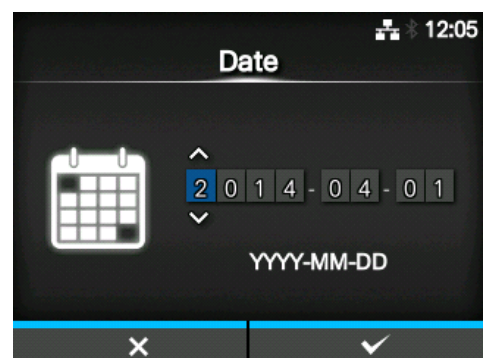

2.7.6 Impostazione dell'ora con l'orologio in tempo reale opzionale

Imposta l'ora.

Selezionare il valore attuale utilizzando i pulsanti ▲/▼, quindi spostare la cursore con i pulsanti ◀/▶. Una volta completata l'impostazione dell'ora, premere il soft key destro o il pulsante ↵ per confermare.

Nota

L'ora è impostata nel formato 24 ore.

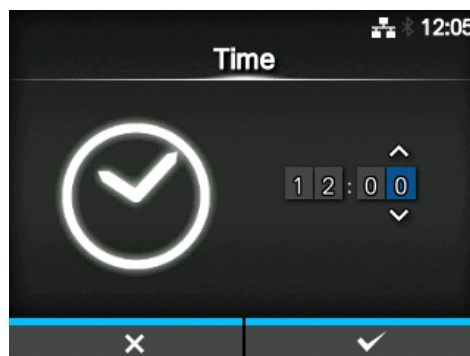

2.7.7 Impostazione del metodo di stampa

Definisce se per la stampa si utilizza nastro o un supporto per trasferimento termico diretto.

Le opzioni sono le seguenti:

- **Use Ribbon** (Usa nastro): La stampante utilizza il nastro.
- **Direct Thermal** (Termico diretto): La stampante utilizza materiali di stampa a trasferimento termico diretto.

Selezionare il metodo di stampa utilizzando i pulsanti ▲/▼, quindi premere il soft key destro o il pulsante ↵ per confermare.

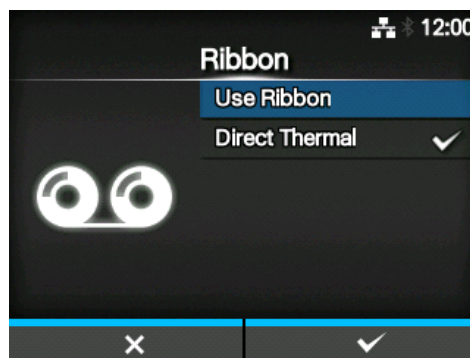

2.7.8 Impostazione del nastro

Consente di caricare il nastro.

*Indica se è stato selezionato **Use Ribbon** (Usa nastro) nell'impostazione del metodo di stampa.

È possibile verificare il metodo di impostazione del nastro guardando il video. Premere il pulsante  per guardare il video.

Premere il pulsante  per arrestare il video e tornare alla schermata precedente.

Dopo aver completato l'impostazione del nastro, premere il soft key destro per passare alla schermata successiva.

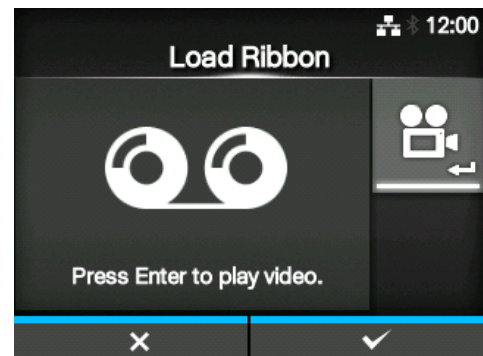



2.7.9 Impostazione del tipo di sensore del materiale di stampa

Imposta il tipo di sensore per il rilevamento del materiale di stampa.

Le opzioni sono le seguenti:

- **None** (Nessuno): Disattiva il sensore del materiale di stampa.
- **Gap**: Utilizza il tipo di sensore trasmissivo.
- **I-Mark**: Utilizza il tipo di sensore a riflessione.

Selezionare il tipo di sensore del materiale di stampa utilizzando i pulsanti  / , quindi premere il soft key destro o il pulsante  per confermare.

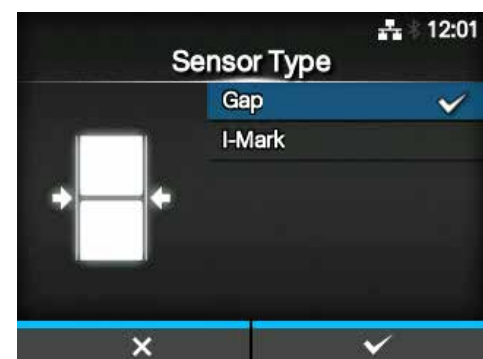

2.7.10 Impostazione del materiale di stampa

Caricare il materiale di stampa.



È possibile verificare il metodo di impostazione del materiale di stampa guardando il video.

Premere il pulsante  per selezionare il video.

Nota (Solo per CL4NX)

Quando si utilizza il modello linerless, il video viene mostrato subito dopo la pressione del pulsante .

Viene visualizzata la schermata di selezione del video da riprodurre. (Non disponibile per la versione linerless del CL4NX).

Selezionare il video da riprodurre con i pulsanti  / , quindi premere il soft key destro o il pulsante  per riprodurre il video.

Le opzioni sono le seguenti:

Le opzioni variano a seconda del modello di stampante.

Modello standard e modello di taglierina

- **Roll** (Rotolo): Mostra il video su come caricare il rotolo di materiale di stampa.
- **Fanfold** (Modulo cont.): Mostra il video su come caricare il materiale di stampa in modulo continuo.

Modalità dispenser

- **Dispenser**: Mostra il video su come fare uscire il supporto di stampa dalla stampante.
- **Rewinder** (Riavvolgitore): Mostra il video su come riavvolgere il supporto delle etichette nella stampante.

Premere il pulsante  per arrestare il video e tornare alla schermata precedente.

Dopo aver completato l'impostazione del materiale di stampa, premere il soft key destro per passare alla schermata successiva.

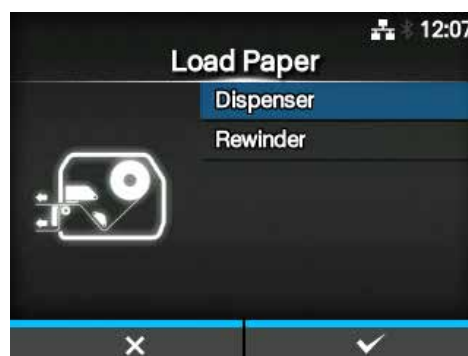
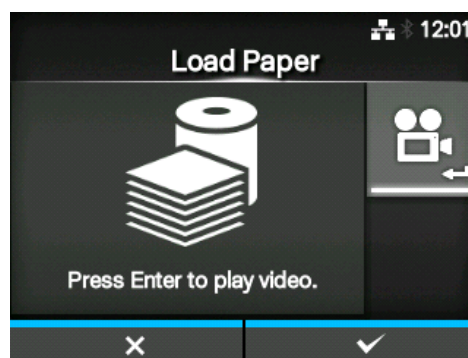

2.7.11 Schermata di conferma

Questa schermata viene visualizzata una volta terminati tutti i passaggi della guida all'avvio. Se si desidera che la guida all'avvio venga visualizzata al successivo avvio, premere il soft key sinistro. In caso contrario, premere il soft key destro.

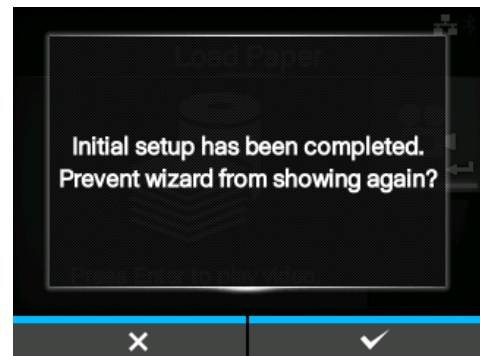

Quando si preme uno dei soft key, la stampante fa avanzare automaticamente il materiale di stampa (fino alla posizione della testina di stampa) e passa alla modalità online.



Nota

È possibile attivare o disattivare la guida all'avvio in **Startup Guide (Guida all'avvio)** nel menu **Tools** (Strumenti).

2.7.12 Annullamento della guida all'avvio

È possibile annullare la guida all'avvio in qualsiasi momento.

Quando si preme il soft key sinistro sulla schermata di impostazione, viene visualizzata la schermata a destra.

Selezionare se visualizzare o meno la guida all'avvio al successivo avvio e premere il soft key destro per confermare.

Per annullare e tornare all'impostazione della guida all'avvio, premere il soft key sinistro.

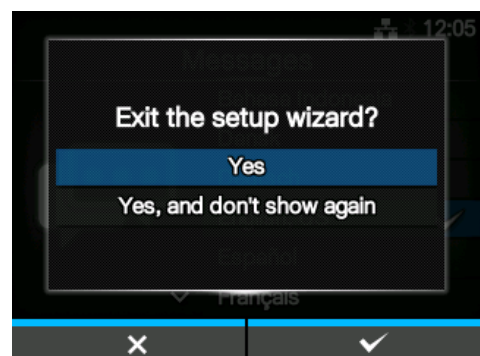

Nota

- È possibile attivare o disattivare la guida all'avvio in **Startup Guide (Guida all'avvio)** nel menu **Tools** (Strumenti).
- Anche se si annulla la guida all'avvio durante la riproduzione, la stampante salva le impostazioni modificate.

This page is intentionally left blank.

3

Caricamento del nastro e del materiale di stampa

La stampante supporta due metodi di stampa: a trasferimento termico e a trasferimento termico diretto. Il trasferimento termico è un metodo di stampa che trasferisce l'inchiostro del nastro sul materiale di stampa sfruttando il calore della testina di stampa. Il trasferimento termico diretto è un metodo di stampa che crea l'immagine sul materiale di stampa termico utilizzando il calore della testina di stampa. Il nastro non è necessario se si utilizza un materiale di stampa termico diretto.

3.1 Controllo del lato inchiostrato del nastro

Ci sono due direzioni di avvolgimento del nastro. "Lato esterno" significa che l'inchiostro si trova sul lato esterno, mentre "Lato interno" significa che l'inchiostro si trova sul lato interno. Questa stampante supporta entrambe le direzioni di avvolgimento. È possibile esaminare il lato inchiostrato del nastro utilizzando il seguente metodo:

- 1** Posizionare il lato esterno del nastro sul materiale di stampa (portandolo a contatto).
- 2** Graffiare il lato interno del nastro con un'unghia o un oggetto appuntito.
- 3** Se c'è un segno sul materiale, l'inchiostro viene steso sulla faccia esterna del nastro.

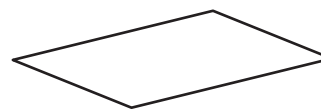
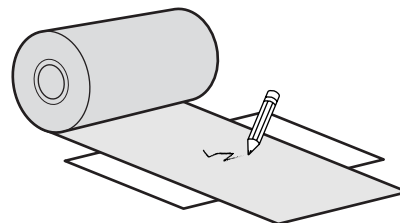

L'inchiostro viene steso sulla faccia interna.
(Nastro con lato superiore interno)



L'inchiostro viene steso sul lato esterno.
(Nastro con lato superiore esterno)



3.2 Caricamento del nastro

Per ottenere una qualità di stampa ottimale, utilizzare materiale di stampa e nastro originali per la stampante.

ATTENZIONE

- La testina di stampa e l'area circostante sono calde dopo la stampa. Evitare il contatto, in quanto sussiste il rischio di ustioni.
- Toccare il bordo della testina di stampa a mani nude può provocare lesioni.

Il percorso del nastro è mostrato nella figura di destra.

-  Nastro con lato superiore interno
-  Nastro con lato superiore esterno

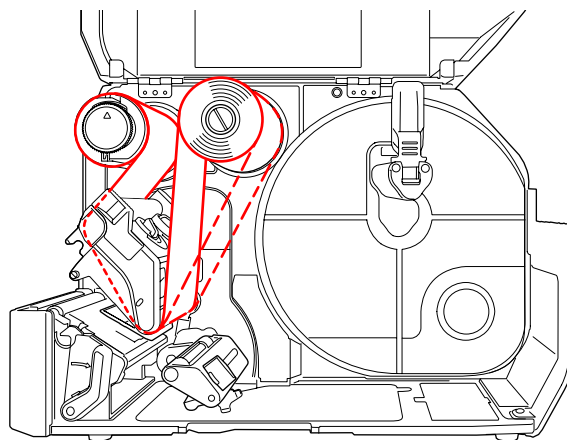

Nota

È inoltre possibile consultare l'adesivo applicato sul lato interno del coperchio superiore.

1 Aprire il **coperchio superiore** ①.

ATTENZIONE

Aprire completamente il coperchio superiore per evitare la caduta accidentale del coperchio.

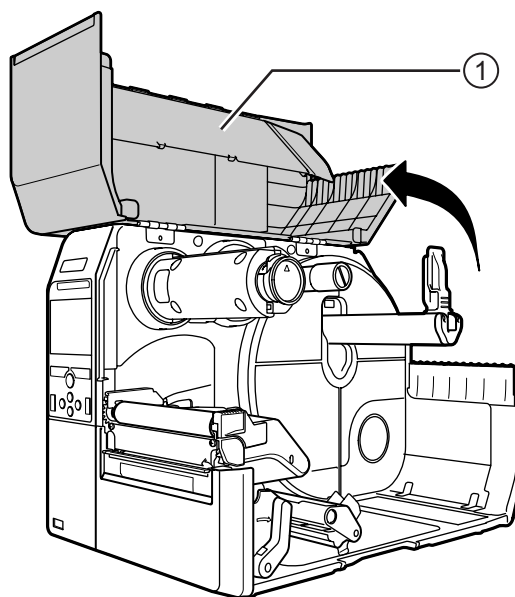

2 Spingere dentro completamente l'**alberino riavvolgimento del nastro** ②.

Se è presente del nastro nell'alberino di riavvolgimento nastro, rimuoverlo.

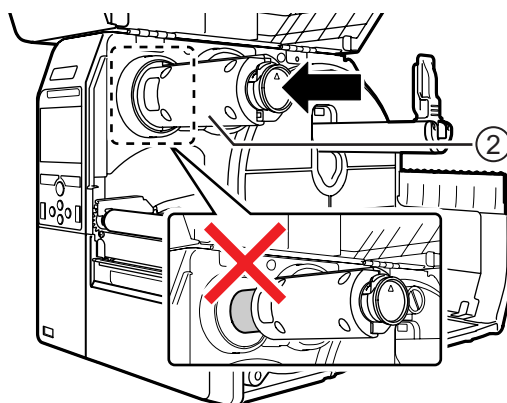

3 Premere la **leva di bloccaggio testina** ③ verso la parte posteriore.

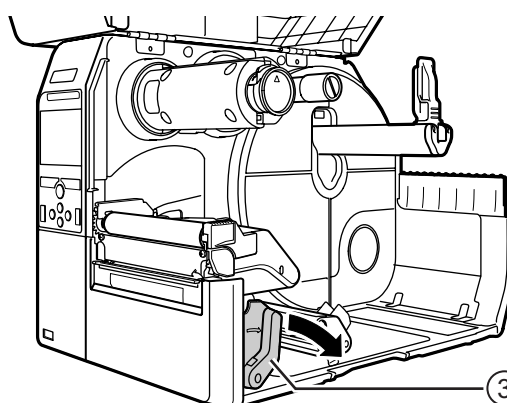

4 Caricare il **nastro** ④ sull'**alberino svolgimento nastro** ⑤.

Prendere nota della direzione di avvolgimento, quindi inserire il nastro fino in fondo.

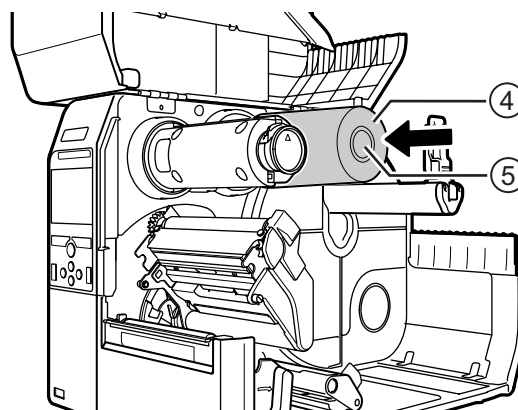

5 Dall'**alberino svolgimento nastro** ⑤, far passare il nastro sotto la **testina di stampa** ⑥.

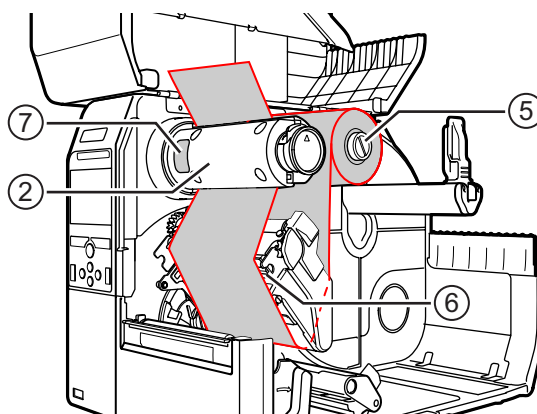

6 Avvolgere il nastro in senso antiorario fino all'**alberino riavvolgimento nastro** ② e **grip sheet** ⑦.

Ruotare in senso antiorario l'alberino riavvolgimento nastro per diversi giri per riavvolgere il nastro.

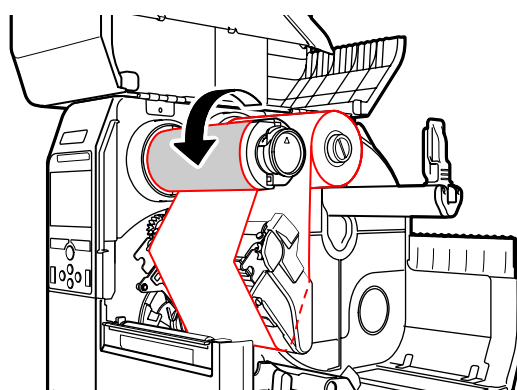

7 Se il materiale di stampa è già stato caricato, premere verso il basso la **testina di stampa** fino a quando la **leva di bloccaggio testina** non è bloccata.

Se il materiale di stampa non viene caricato, continuare con [Sezione 3.5 Caricamento del materiale di stampa](#).

8 Chiudere il **coperchio superiore**.

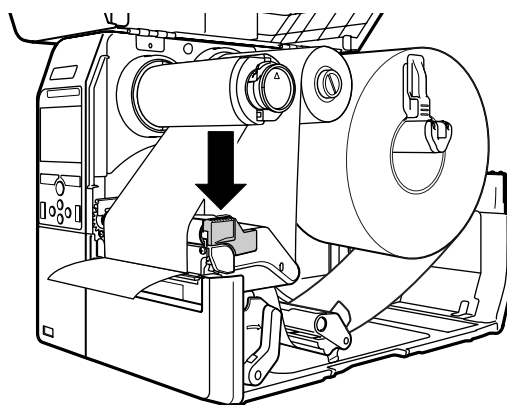

3.3 Rimozione del nastro

- 1** Premere la **linguetta** ① sulla punta dell'**alberino riavvolgimento nastro** per estrarlo.
- 2** Tirare per rimuovere il nastro usato dall'**alberino riavvolgimento nastro**.
- 3** Spingere dentro completamente l'**alberino riavvolgimento del nastro**.

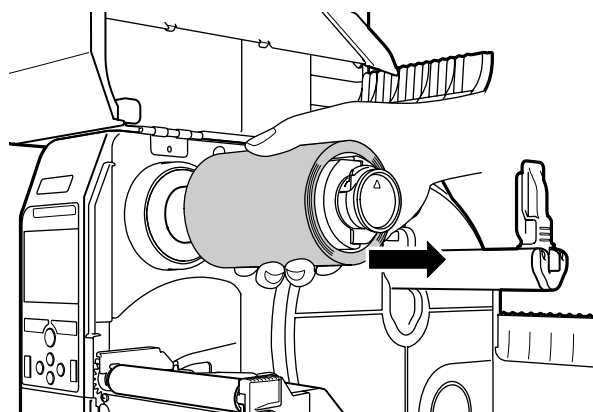
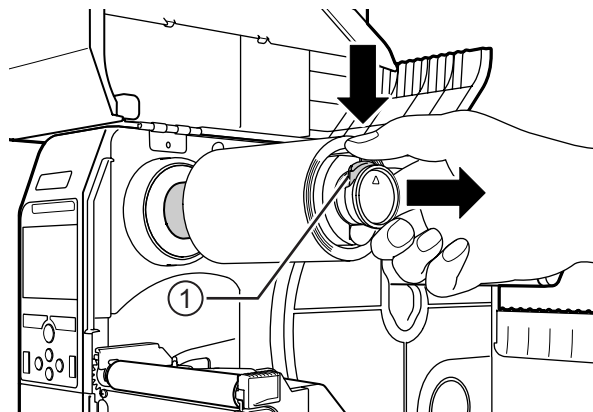

3.4 Materiali di stampa compatibili

Questa stampante può utilizzare due tipi di materiali di stampa diversi: in rotolo e in modulo continuo. Al fine di posizionare correttamente il contenuto della stampa, la stampante rileva i segni I-mark (tacca nera) o il gap tra le etichette nei materiali di stampa, utilizzando appositi sensori.

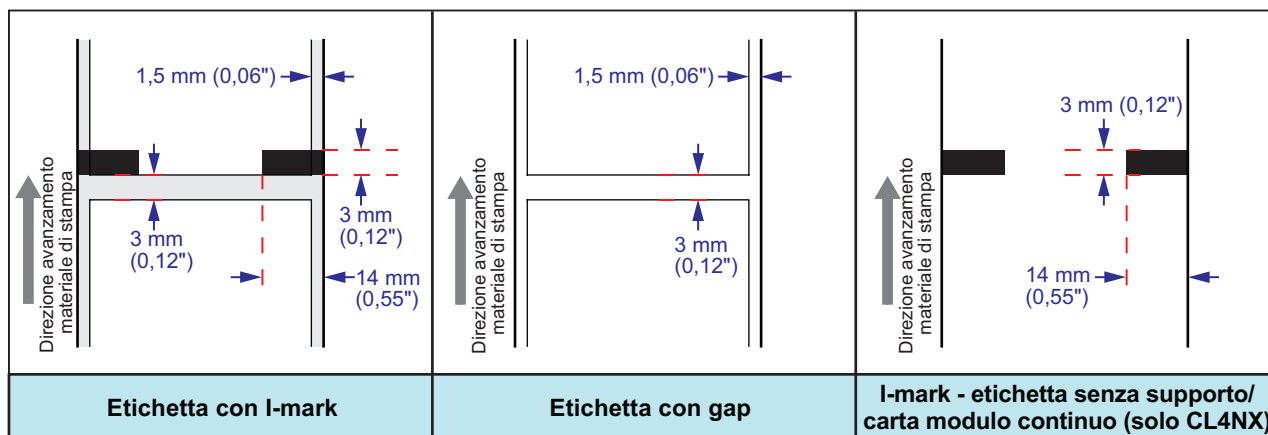

3.4.1 Regolazione della posizione del sensore materiale di stampa

Quando si utilizza un materiale di stampa non standard (ad esempio, materiale con stampa sul lato inferiore o con una forma speciale), il sensore del materiale non è in grado di rilevare correttamente il segno I-mark (tacca nera) o la distanza tra le etichette. In tal caso, occorre regolare la posizione del sensore del materiale di stampa in modo che rilevi correttamente l'I-mark e la distanza.

Spostare la guida del sensore del materiale di stampa in un punto in cui possa rilevare l'I-mark o la distanza tra le etichette.

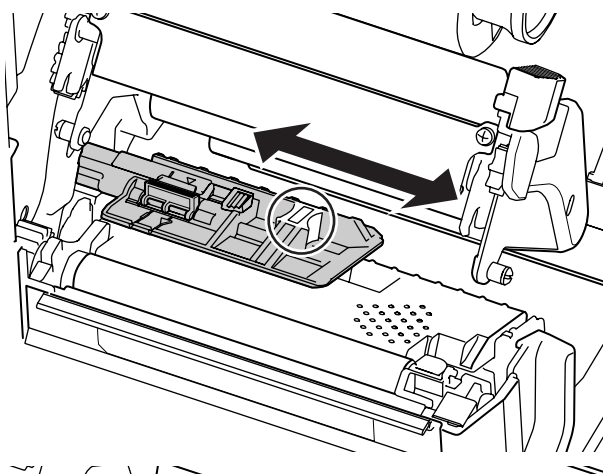

L'I-mark (tacca nera) si trova sotto il segno □ e il sensore della distanza si trova sotto il segno ▽.

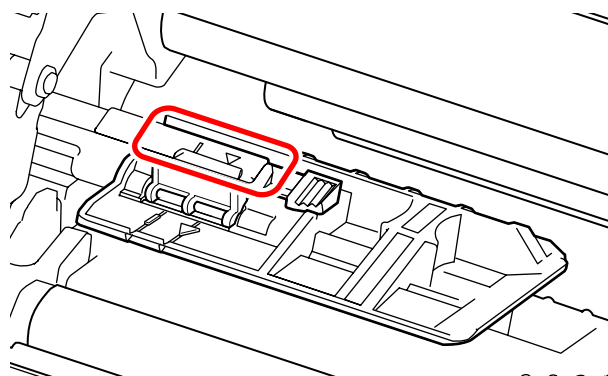

3.5 Caricamento del materiale di stampa

Per ottenere una qualità di stampa ottimale, utilizzare materiale di stampa e nastro originali per la stampante.



⚠ ATTENZIONE

- La testina di stampa e l'area circostante sono calde dopo la stampa. Evitare il contatto, in quanto sussiste il rischio di ustioni.
- Toccare il bordo della testina di stampa a mani nude può provocare lesioni.

3.5.1 Caricamento del materiale di stampa in rotolo

Il percorso del materiale di stampa è mostrato nella figura di destra.

Quando si carica il materiale di stampa, accertarsi che il lato di stampa sia rivolto verso l'alto.

-  Materiale di stampa rivolto verso l'interno
-  Materiale di stampa rivolto verso l'esterno

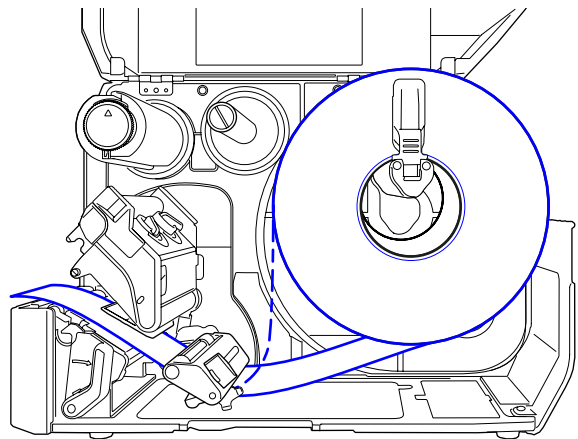

1 Aprire il coperchio superiore.

⚠ ATTENZIONE

Aprire completamente il coperchio superiore per evitare la caduta accidentale del coperchio.

2 Spingere la **leva di bloccaggio testina** verso il lato posteriore per sbloccare la testina di stampa.

3 Estrarre la **guida portarotolo** ① e la **guida per rotolo supporti** ② dalla stampante.

Ruotare la **manopola** ③ in senso antiorario per aprire la guida per rotolo supporti.

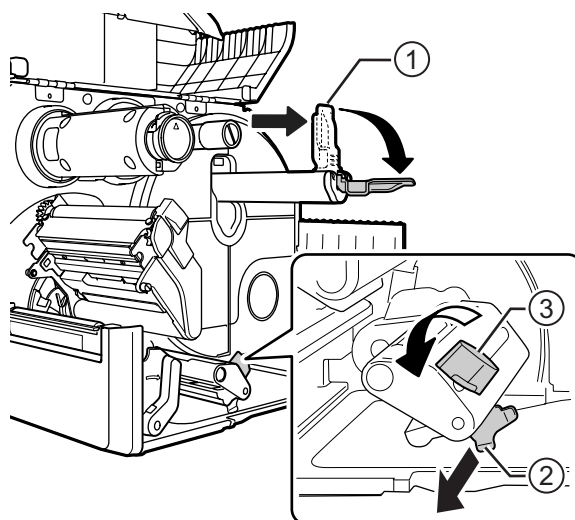

4 Caricare il materiale di stampa nel **portarotolo** ④. Assicurarsi che il rotolo del materiale di stampa sia completamente inserito nella stampante.

5 Successivamente, regolare la **guida portarotolo** ① leggermente contro il rotolo.

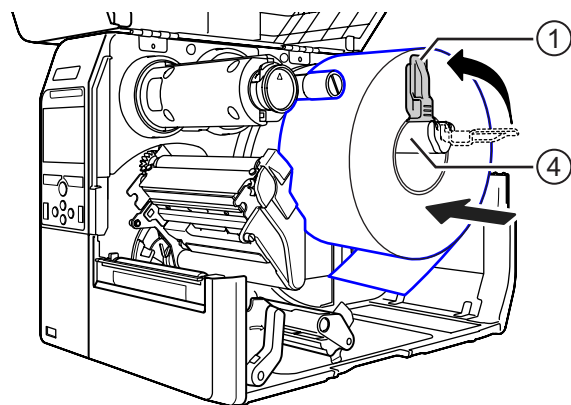

6 Far passare il materiale di stampa sotto l'**ammortizzatore del materiale** ⑤ e la **guida portarotolo** ⑥.

Assicurarsi che l'estremità del materiale di stampa fuoriesca dal lato anteriore della stampante.

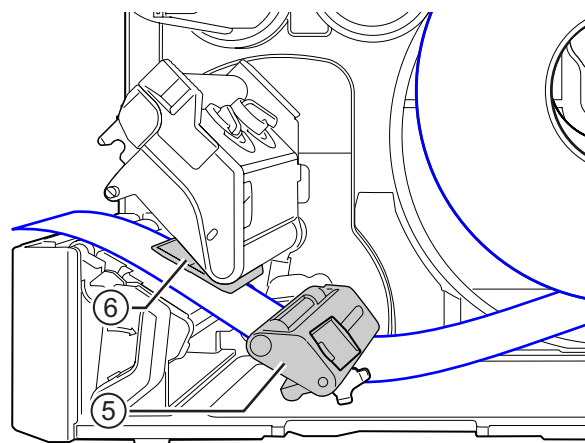

- 7** Premere verso il basso la **testina di stampa** fino a quando la **leva di bloccaggio testina** non è bloccata.
- 8** Premere la **guida per rotolo supporti** ^② delicatamente contro l'estremità del materiale di stampa, quindi ruotare la **manopola** ^③ per bloccare la guida per rotolo supporti.
- 9** Chiudere il **coperchio superiore**.
- 10** Dopo aver caricato il materiale di stampa e il nastro, effettuare una prova di stampa per verificare che il materiale sia caricato correttamente.
Per informazioni su come eseguire una prova di stampa, fare riferimento al menu **Test Print (Stampa prova)** nella **sezione 4.4.5 Strumenti**.

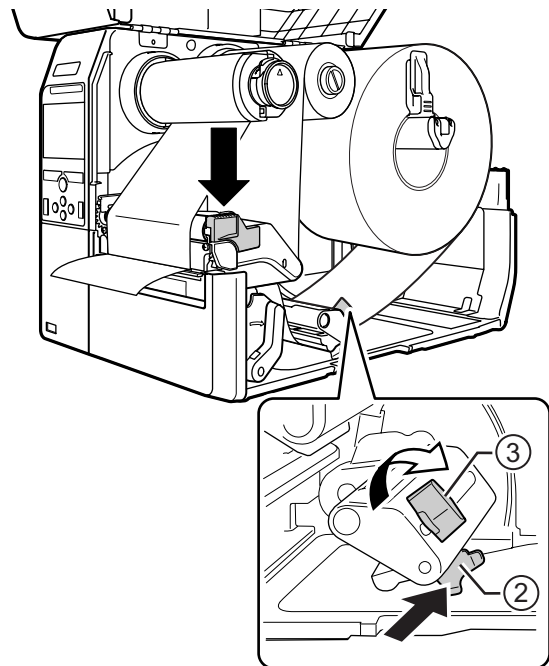

⚠ ATTENZIONE

Quando si chiude il coperchio superiore, fare attenzione a non schiacciarsi le dita.

3.5.2 Caricamento del materiale di stampa in modulo continuo

Posizionare il materiale di stampa in modulo continuo su una superficie in piano, quindi caricare il materiale dal retro della stampante o dalla fessura apposita sul fondo della stampante.

Il percorso del materiale di stampa è mostrato nella figura di destra. Quando si carica il materiale di stampa, accertarsi che il lato di stampa sia rivolto verso l'alto. Per caricare il materiale di stampa, dopo averlo fatto passare attraverso la fessura, fare riferimento ai punti 5-10 di **Sezione 3.5.1 Caricamento del materiale di stampa in rotolo**.

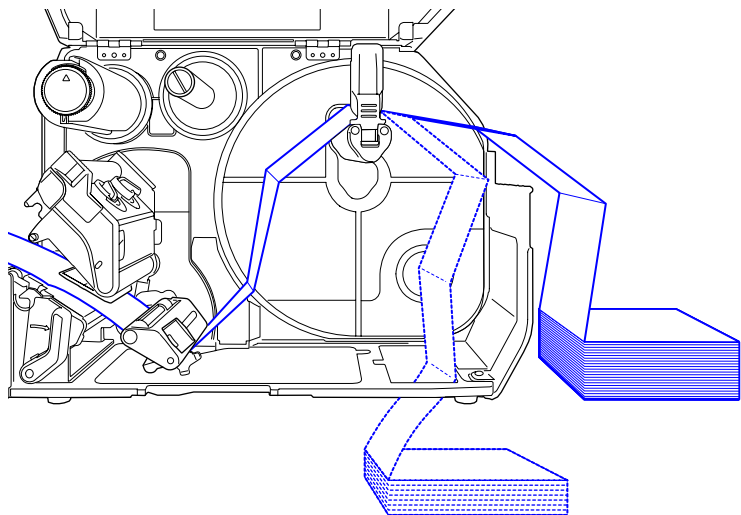

- Caricare il materiale di stampa dal lato posteriore della stampante.
- - - - -** Caricare il materiale di stampa dal lato inferiore della stampante.

Nota

Se il materiale di stampa si inceppa frequentemente quando viene caricato dal lato inferiore, passare al caricamento dal lato posteriore della stampante.

3.5.3 Caricamento del materiale di stampa con la taglierina opzionale

Per caricare il materiale di stampa, consultare le procedure descritte in [Sezione 3.5.1 Caricamento del materiale di stampa in rotolo](#) o [Sezione 3.5.2 Caricamento del materiale di stampa in modulo continuo](#).

Per il modello con taglierina installata, tirare la **linguetta** ① della **taglierina** nella direzione mostrata, quindi portare la leva di apertura della taglierina in posizione aperta prima di far passare il materiale attraverso la stessa.

Dopo aver caricato il materiale di stampa, portare la leva di apertura della taglierina in posizione chiusa, quindi spingere la **linguetta** ① in direzione opposta per bloccarlo.

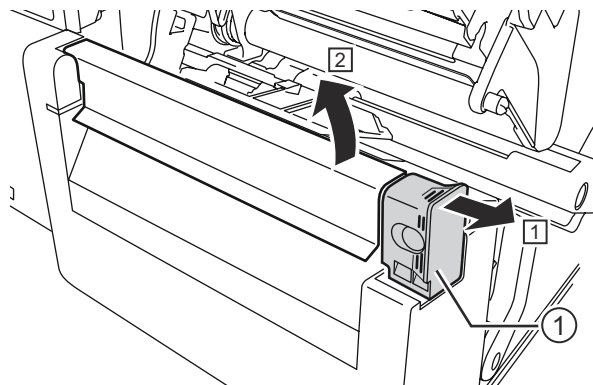

ATTENZIONE

Fare attenzione a non toccare la lama della taglierina.

3.5.4 Caricamento del materiale di stampa con il dispenser opzionale e l'uscita supporti

Questa sezione descrive la procedura da seguire per dispensare le etichette e scartare il relativo supporto dalla stampante.

1 Per caricare il materiale di stampa, vedere i punti 1 - 6 della [Sezione 3.5.1 Caricamento del materiale di stampa in rotolo](#).

2 Premere la **linguetta** ① nella parte anteriore della stampante per aprire **l'unità dispenser** ②.

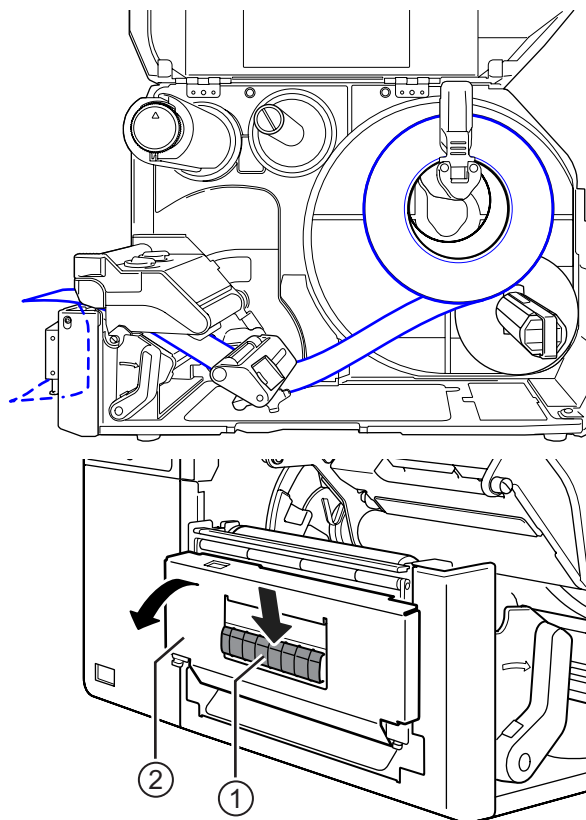

- 3** Rimuovere circa 30 cm (11,8") di etichette ③ dal supporto ④, quindi far passare il supporto ④ attraverso l'apertura nell'unità dispenser fino all'esterno della stampante.
- 4** Regolare il **rullo del dispenser** ⑤ sul centro dell'etichetta.
- 5** Chiudere l'**unità dispenser**.
- 6** Chiudere la **testina di stampa** e il **coperchio superiore**.

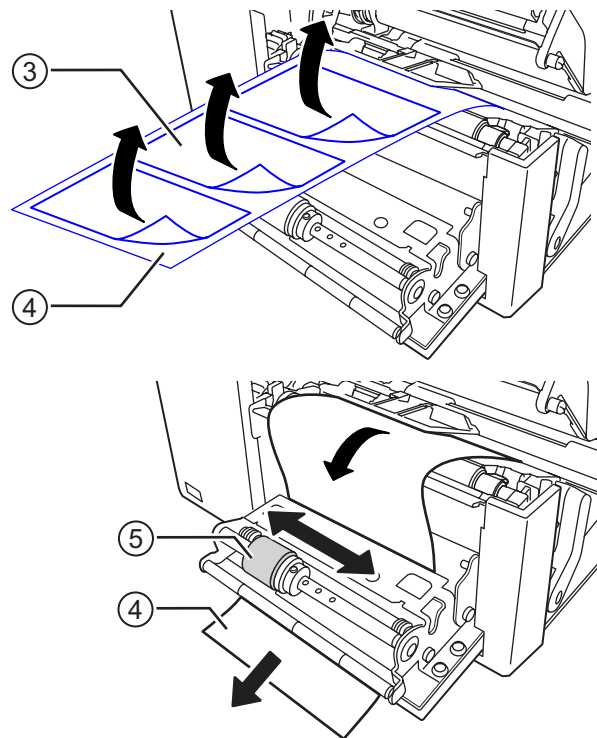

3.5.5 Caricamento del materiale di stampa con dispenser opzionale e riavvolgitore supporti

Questa sezione descrive la procedura da seguire per dispensare le etichette e riavvolgere il relativo supporto nella stampante.

Il percorso del materiale di stampa è mostrato nella figura di destra.

-  Etichetta
-  Supporto

- 1** Per caricare il materiale di stampa, vedere i punti 1 - 7 della **Sezione 3.5.1 Caricamento del materiale di stampa in rotolo**.
- 2** Premere la **linguetta** ① nella parte anteriore della stampante per aprire l'**unità dispenser** ②.

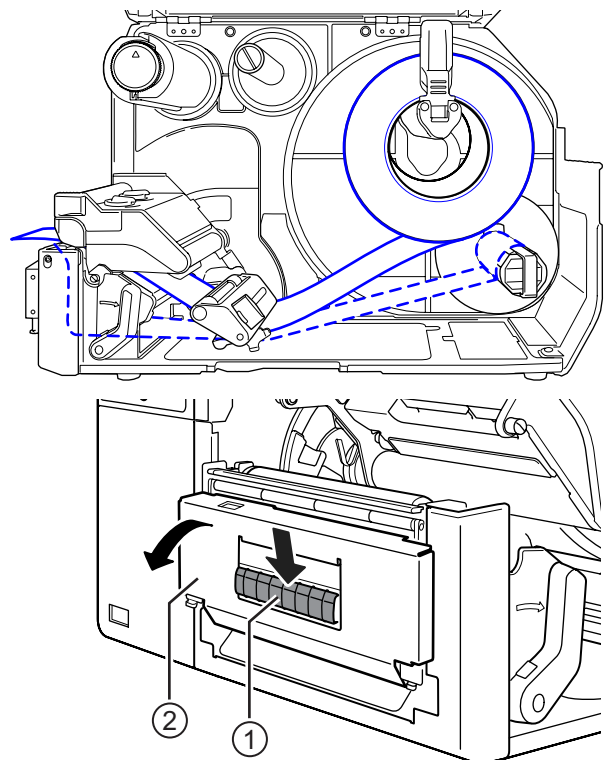

3 Rimuovere circa 80 cm (31,5") di etichette ③ dal supporto ④, quindi far passare il supporto ④ attraverso il foro nell'**unità dispenser** fino all'interno della stampante.

4 Regolare il **rullo del dispenser** ⑤ sul centro dell'etichetta.

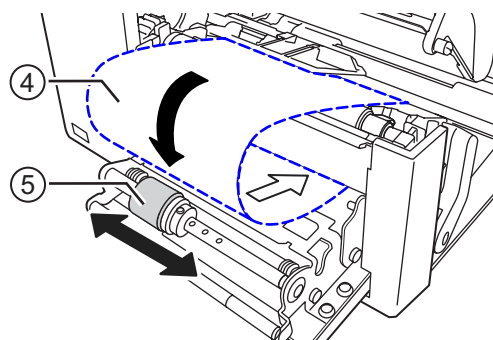
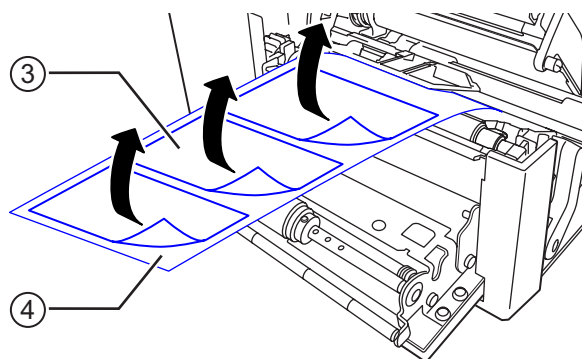

5 Far passare il supporto ④ sotto il **riavvolgitore supporti** ⑥, quindi fissarlo con la **clip** ⑦.

6 Ruotare il **riavvolgitore supporti** ⑥ in senso antiorario manualmente per avvolgere il supporto.

7 Chiudere l'**unità dispenser**.

8 Chiudere la **testina di stampa** e il **coperchio superiore**.

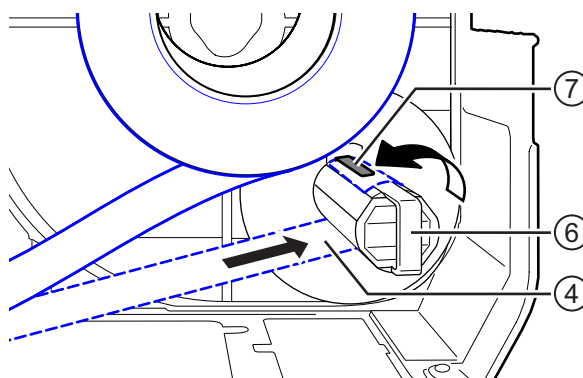

3.5.6 Rimozione del supporto dal riavvolgitore

1 Togliere la clip ① dalla stampante e tirare per rimuovere il supporto ②.

2 Rimettere la clip nella sua posizione originale.

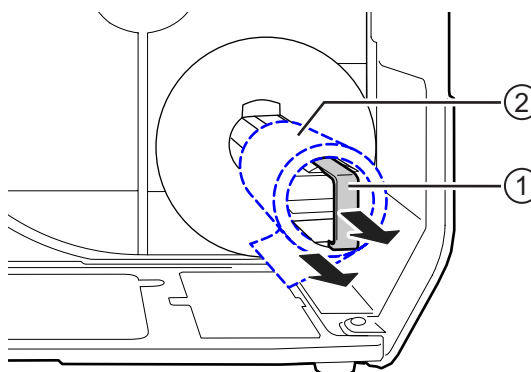

4

Funzionamento e configurazione

Il display della stampante varia a seconda delle seguenti modalità:

- Modalità online: fare riferimento a [Sezione 4.1.1 Modalità online/offline](#).
- Modalità offline: fare riferimento a [Sezione 4.1.1 Modalità online/offline](#).
- Visualizzazione errori: fare riferimento a [Sezione 4.1.3 Icona di errore](#).
- Modalità Impostazioni: fare riferimento a [Sezione 4.2 Modalità Settings \(Impostazioni\)](#).

4.1 Display e funzionamento

4.1.1 Modalità online/offline

In modalità online, è possibile eseguire il processo di stampa.

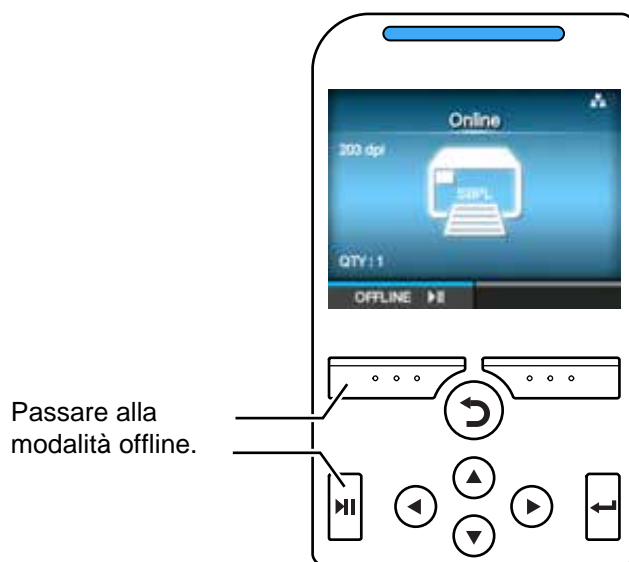

In modalità offline, il processo di stampa si arresta.

È possibile annullare il lavoro di stampa, alimentare il materiale di stampa o visualizzare la modalità Impostazioni.

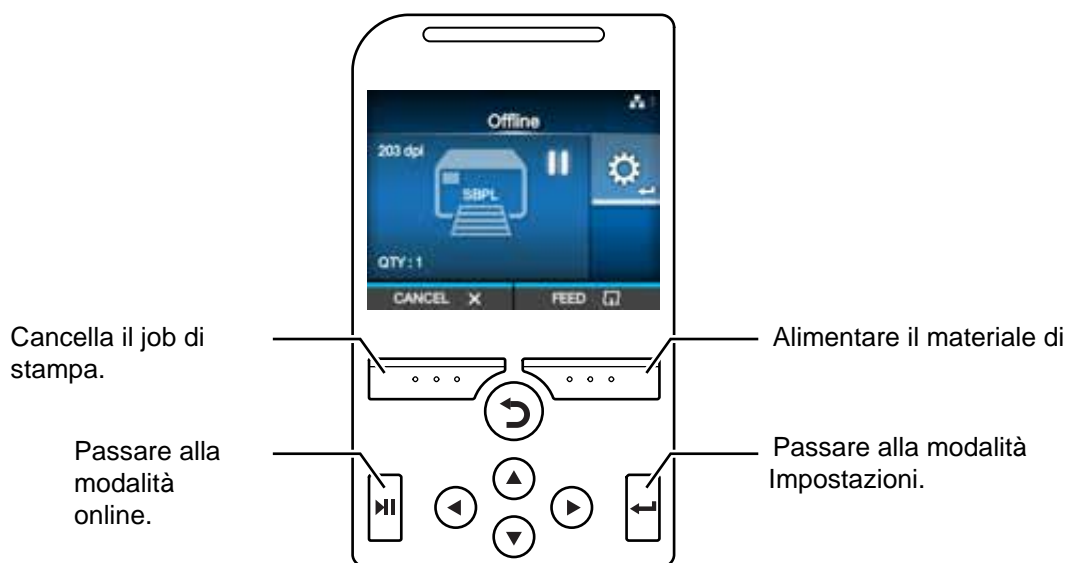









4.1.2 Icona di stato

Le icone sulla barra di stato del display mostrano lo stato della stampante.



- Stato interfaccia di comunicazione





Icona	Descrizione
	Bluetooth è abilitato ma non connesso.
	Bluetooth è abilitato e connesso.
	La connessione di rete è abilitata ma non stabilita.
	La connessione di rete è abilitata e stabilita.
	Non connesso al server dell'ora NTP.
	Wi-Fi non è connessa.
	Wi-Fi è connessa. Livello segnale: 1
	Wi-Fi è connessa. Livello segnale: 2
	Wi-Fi è connessa. Livello segnale: 3
	Wi-Fi è connessa. Livello segnale: 4

Icona	Descrizione
	Wi-Fi Direct non è connessa.
	Wi-Fi Direct è connessa. Livello segnale: 1
	Wi-Fi Direct è connessa. Livello segnale: 2
	Wi-Fi Direct è connessa. Livello segnale: 3
	Wi-Fi Direct è connessa o la stampante è impostata per fungere da punto di accesso. Livello segnale: 4
	La stampante è collegata a un host USB.
	In attesa di segnale in ingresso/uscita esterno.
	La modalità RFID è abilitata (solo CL4NX).



- Stato memoria USB

Icona	Descrizione
	La memoria USB è connessa.





- Stato del lavoro di stampa

Icona	Descrizione
	Attesa per la rimozione del materiale di stampa.
	Il nastro è quasi esaurito.
	Rilevato un errore di comando.
	Il buffer di ricezione è quasi pieno.

4 Funzionamento e configurazione

Icona	Descrizione
	Rilevata testina di stampa difettosa.
	Rilevata testina di stampa incompatibile.

- Stato manutenzione

Icona	Descrizione
	Pulire la testina di stampa o il rullo di stampa.
	Sostituire la testina di stampa.
	Sostituire il rullo di stampa.
	Sostituire la taglierina.

4.1.3 Icona di errore

Quando si verifica un errore della stampante, lo stato di errore viene visualizzato sulla schermata con un'icona.

Quando si verifica un errore, è possibile eseguire le seguenti operazioni:



- Passare alla modalità online.
- Azzerare l'errore.
- Alimentare il materiale di stampa.
- Passare alla modalità Impostazioni.
- Passare al video guida.

Nota

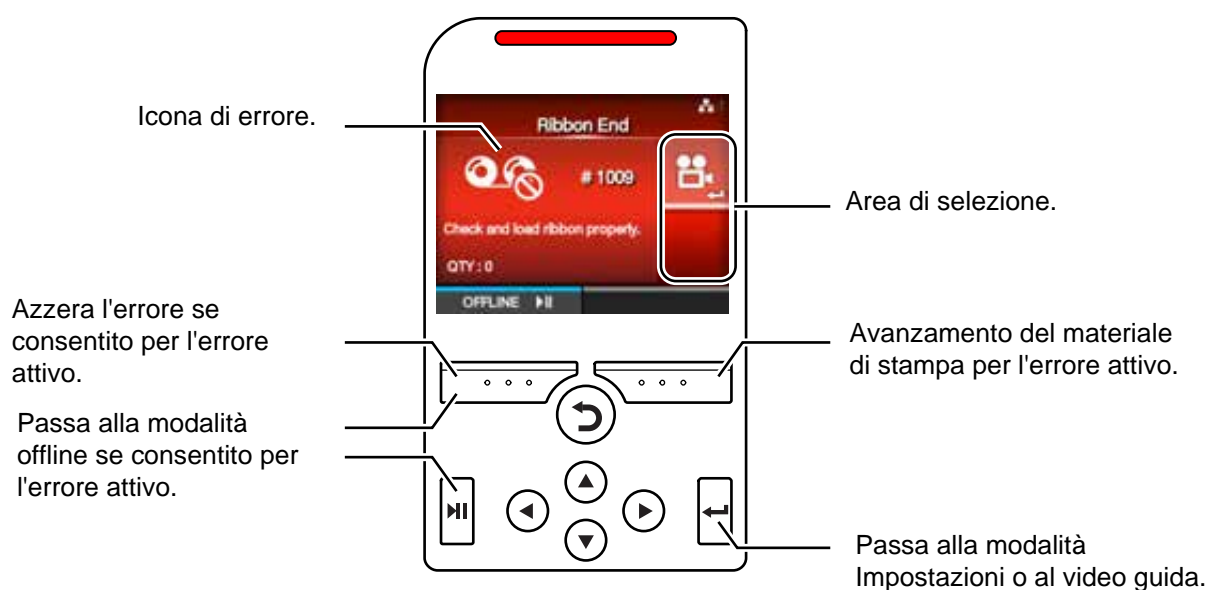









L'operazione disponibile varia a seconda della situazione.



- Icona di errore

Icona	Descrizione
	Viene rilevato un evento fine etichetta o fine materiale di stampa.
	Rilevato nastro terminato.

Icona	Descrizione
	Dati di stampa maggiori della dimensione del materiale di stampa.
	Rilevato un errore sensore.
	La testina di stampa è sboccata.
	Rilevato un errore testina di stampa.
	Rilevato errore di comunicazione.
	Overflow del buffer di ricezione.
	Rilevato errore BCC.
	Rilevato errore CRC.
	Rilevato errore taglierina.
	La memoria USB non è accessibile o non vi è spazio libero nella memoria USB.
	Errore di programma o scrittura nella memoria non riuscita.

Icona	Descrizione
	Rilevato errore calendario.
	Scrittura/lettura informazioni da/nel tag RFID non riuscita (solo CL4NX).
	È stato inviato un lavoro di stampa senza comando RFID a un tag RFID.
	Rilevato errore impostazione LAN wireless.
	Rilevato errore stampante.
	La temperatura della testina di stampa ha superato il range di tolleranza.
	Il modulo RFID è difettoso (solo CL4NX).
	Modulo Bluetooth difettoso.
	Autenticazione con il server non riuscita.
	Timeout autenticazione con il server.
	Rilevato inceppamento della carta.

4.1.4 Video guida

La stampante include i seguenti video guida che offrono un riferimento visivo per le operazioni da effettuare sulla stampante.

N.°	Video guida	Mostra video da		
		Schermata di errore	Guida all'avvio	Menu Information (Informazioni)
1	Caricamento del rotolo di materiale (standard)	-	Possibile	Possibile
2	Caricamento del rotolo di materiale (taglierina)	-	Possibile	Possibile
3	Caricamento del rotolo di materiale di stampa (linerless) (solo CL4NX)	-	Possibile	Possibile
4	Caricamento del rotolo di materiale (dispenser)	-	Possibile	Possibile
5	Caricamento del rotolo di materiale (dispenser con riavvolgitore)	-	Possibile	Possibile
6	Caricamento materiale in modulo continuo (standard)	-	Possibile	Possibile
7	Caricamento materiale in modulo continuo (taglierina)	-	Possibile	Possibile
8	Caricamento del nastro	-	Possibile	Possibile
9	Sostituzione rotolo di materiale (standard)	Possibile	-	Possibile
10	Sostituzione rotolo di materiale (taglierina)	Possibile	-	Possibile
11	Sostituzione del rotolo di materiale di stampa (linerless) (solo CL4NX)	Possibile	-	Possibile
12	Sostituzione rotolo di materiale (dispenser)	Possibile	-	Possibile
13	Sostituzione del rotolo di materiale di stampa (dispenser con riavvolgitore)	Possibile	-	Possibile
14	Sostituzione materiale in modulo continuo (standard)	Possibile	-	Possibile
15	Sostituzione materiale in modulo continuo (taglierina)	Possibile	-	Possibile
16	Sostituzione nastro	Possibile	-	Possibile
17	Sostituzione della testina di stampa	-	-	Possibile
18	Sostituzione del rullo di stampa	-	-	Possibile
19	Pulizia	-	-	Possibile

Il video guida può essere riprodotto nei seguenti modi:

- **Per riprodurre il video guida dalla schermata di errore**

1 Nella schermata di errore, premere il pulsante  per riprodurre il video guida.

Se ci sono più video tra cui scegliere, premere i pulsanti freccia per selezionare il video guida desiderato, quindi premere il pulsante . Viene riprodotto il video guida.

2 Per la risoluzione degli errori, eseguire le procedure consigliate nel video.



- Per accedere al video guida in modalità online

1 Premere il pulsante **▶||** in modalità online.
La stampante passa al modo offline.



2 Premere il pulsante **←⌂**.
La stampante entra in modalità Settings (Impostazioni).



3 Selezionare **Information** (Informazioni) con i pulsanti **◀/▶**.

4 Premere il pulsante **←⌂**.
Viene visualizzato l'elenco di opzioni.

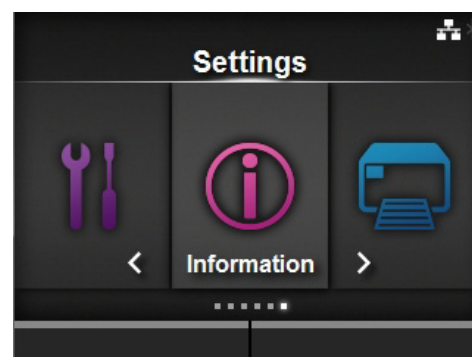

5 Selezionare **Help** (Guida) utilizzando i pulsanti **▲/▼**.

6 Premere il pulsante **←⌂**.
Viene visualizzato l'elenco di video guida.

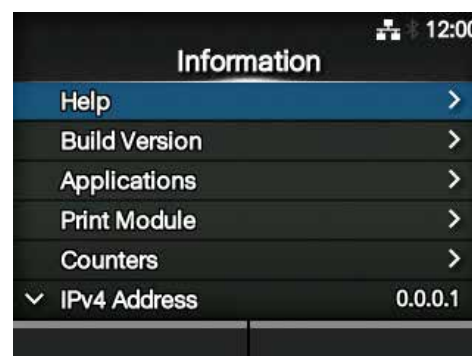

7 Selezionare il video da riprodurre utilizzando i pulsanti ▲/▼, quindi premere il pulsante ◀.

Viene riprodotto il video guida.

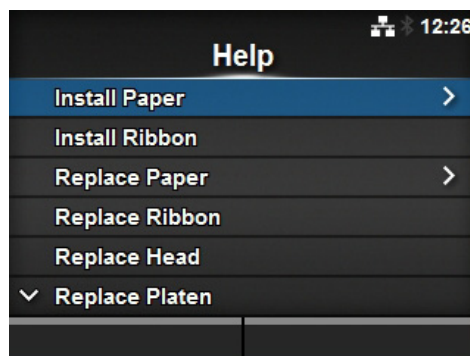

Di seguito vengono descritte le procedure operative relative al video guida:



4.1.5 Come annullare un lavoro di stampa

Per cancellare un lavoro di stampa, procedere come segue:

- 1** Premere il pulsante ►|| per portare la stampante in modalità offline.
- 2** Premere il soft key sinistro.
Viene visualizzato un messaggio per confermare che si desidera annullare il lavoro di stampa.

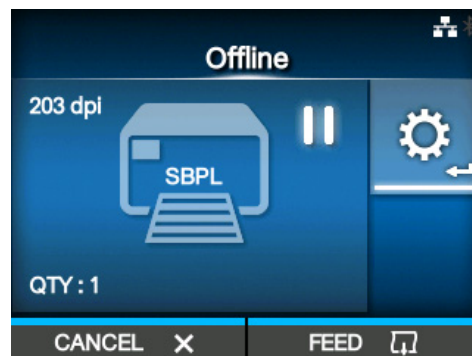

- 3** Premere il soft key destro.
Il lavoro di stampa verrà cancellato.

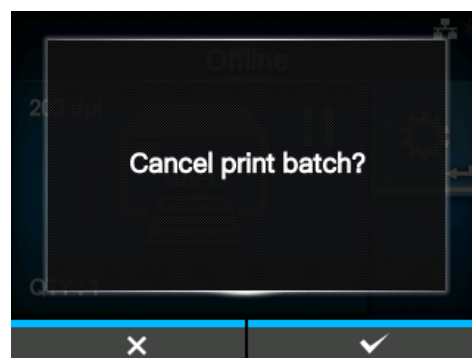

4.2 Modalità Settings (Impostazioni)

In modalità Settings (Impostazioni), vengono visualizzati i seguenti menu:



Menu	Descrizione
Printing (Stampa in corso)	Consente di accedere alle impostazioni relative alla stampa.
Interface (Interfaccia)	Consente di accedere alle impostazioni relative alle interfacce.
Applications (Applicazioni)	Consente di accedere alle impostazioni relative ai comandi di stampa.
System (Sistema)	Consente di accedere alle impostazioni relative alla lingua del display, al volume del cicalino ecc.
Tools (Strumenti)	Consente di accedere alle impostazioni per la prova di stampa, l'inizializzazione e altre.
Information (Informazioni)	Consente di accedere alle informazioni sulla stampante e ai video guida.

4.2.1 Accesso alla modalità Settings (Impostazioni)

Per entrare in modalità Settings (Impostazioni) procedere nel seguente modo:

1 Premere il pulsante **▶||** in modalità online.

La stampante passa al modo offline.



2 Premere il pulsante **←**.

La stampante entra in modalità Settings (Impostazioni).

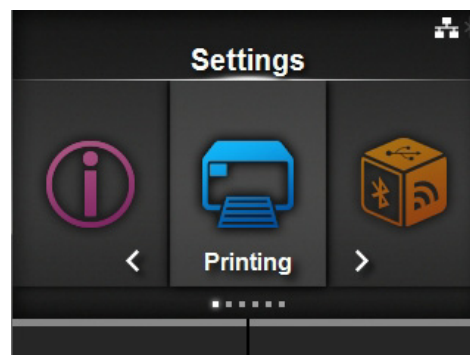

Per uscire dalla modalità Settings (Impostazioni), premere il pulsante **▶||**.

4.2.2 Come entrare e uscire dalla modalità Settings (Impostazioni)

Per entrare in modalità Impostazioni il sistema richiede l'immissione della password, se questa è abilitata (vedere **Password Enable (Abilita password)** in *Sistema > Password*).

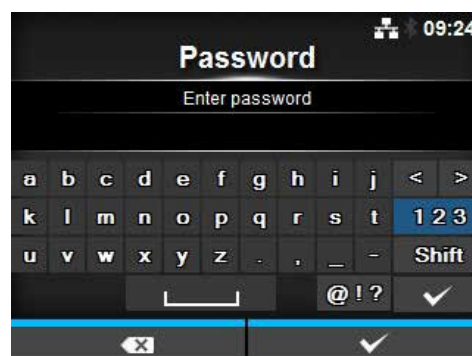

Quando si esce dalla modalità Impostazioni dopo l'accesso, in basso a sinistra nella schermata viene visualizzato **LOG OUT** (Disconnetti).

Premere il soft key sinistro se si desidera uscire immediatamente.

Per entrare di nuovo in modalità Impostazioni occorre reimmettere la password.

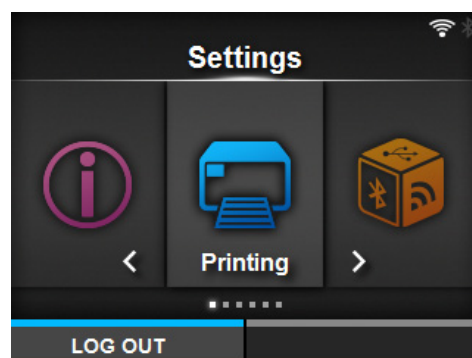

Nota

Se la password è abilitata e non si preme alcun pulsante per dieci minuti dopo l'accesso, la sessione viene automaticamente terminata. Per entrare di nuovo in modalità Impostazioni occorre reimmettere la password.

4.2.3 Selezione delle opzioni

Per selezionare un'opzione in modalità Settings (Impostazioni), procedere nel seguente modo:

1 Selezionare il menu utilizzando i pulsanti ◀/▶.

2 Premere il pulsante ←. Viene visualizzato l'elenco di opzioni.

3 Seleziona l'opzione con i tasti ▲/▼.

4 Premere il pulsante ←. Se l'opzione selezionata è relativa alle impostazioni, viene visualizzata la relativa schermata. Se l'opzione selezionata è un comando, questo viene eseguito.

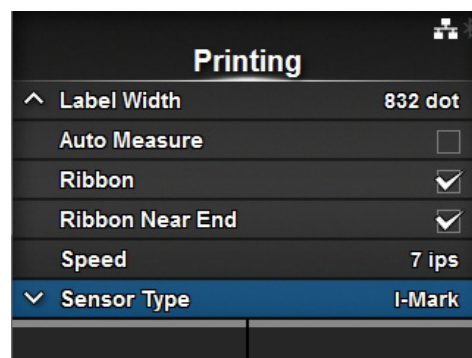
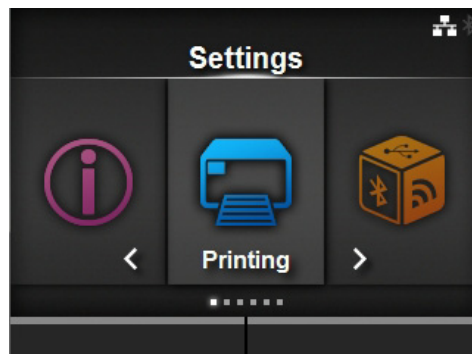

Le opzioni contrassegnate con ">" sulla destra presentano ulteriori opzioni nel sottomenu successivo. Allo stesso modo, selezionare l'opzione con il pulsante ▶ o ←. Premere il pulsante ↶ per tornare alla schermata precedente.

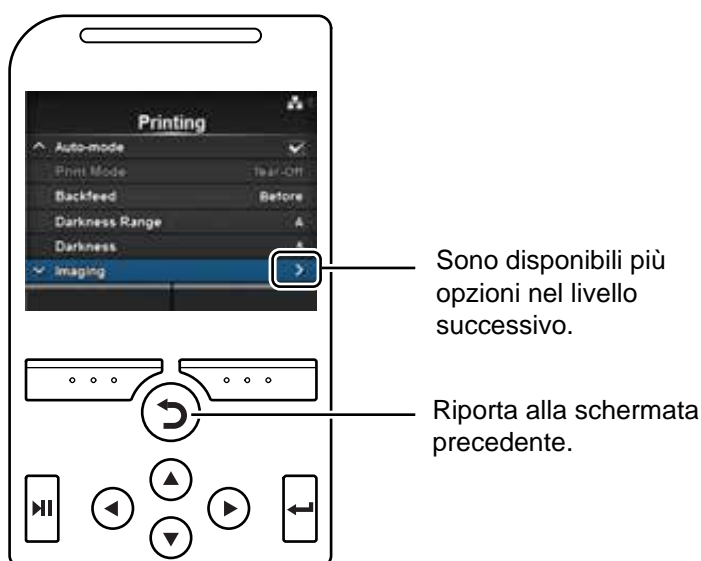

4.2.4 Immissione di caratteri alfanumerici

Questa sezione descrive come immettere caratteri alfanumerici e come selezionare l'opzione dall'elenco.

• Immissione di lettere

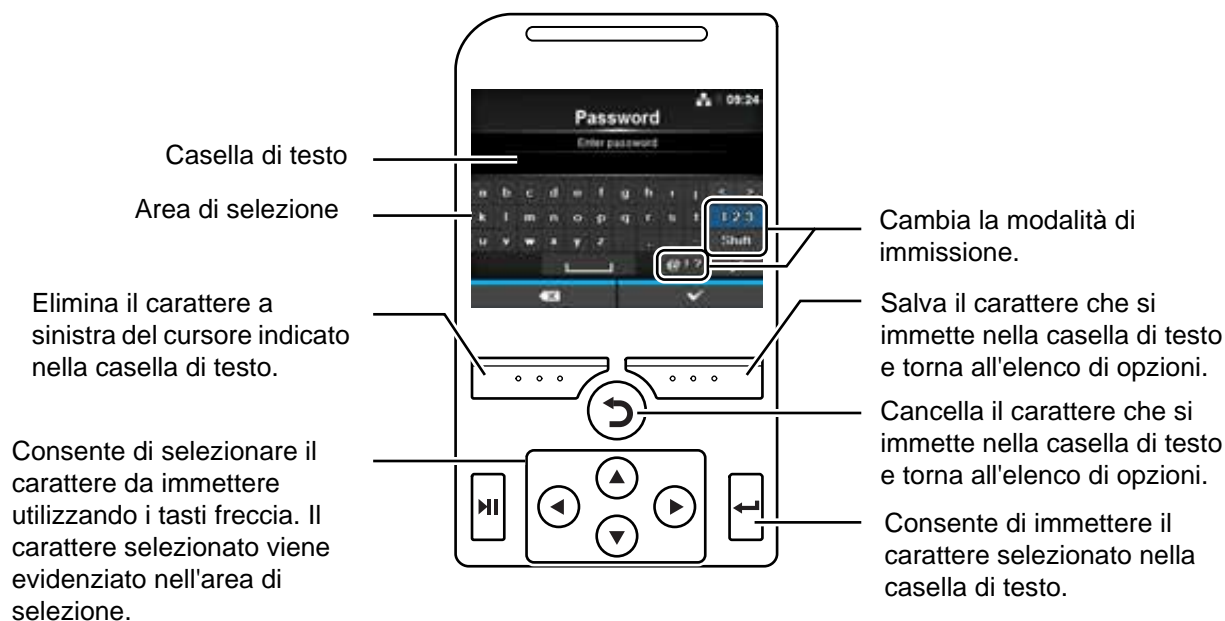

• Immissione di numeri

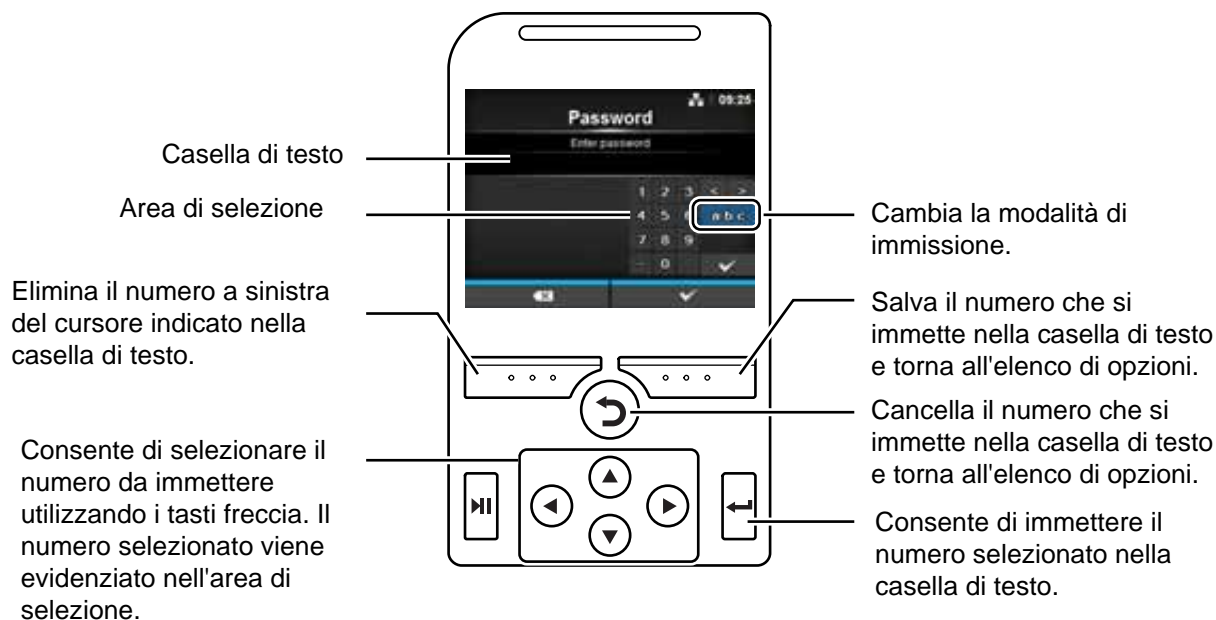

• **Selezione da un elenco**

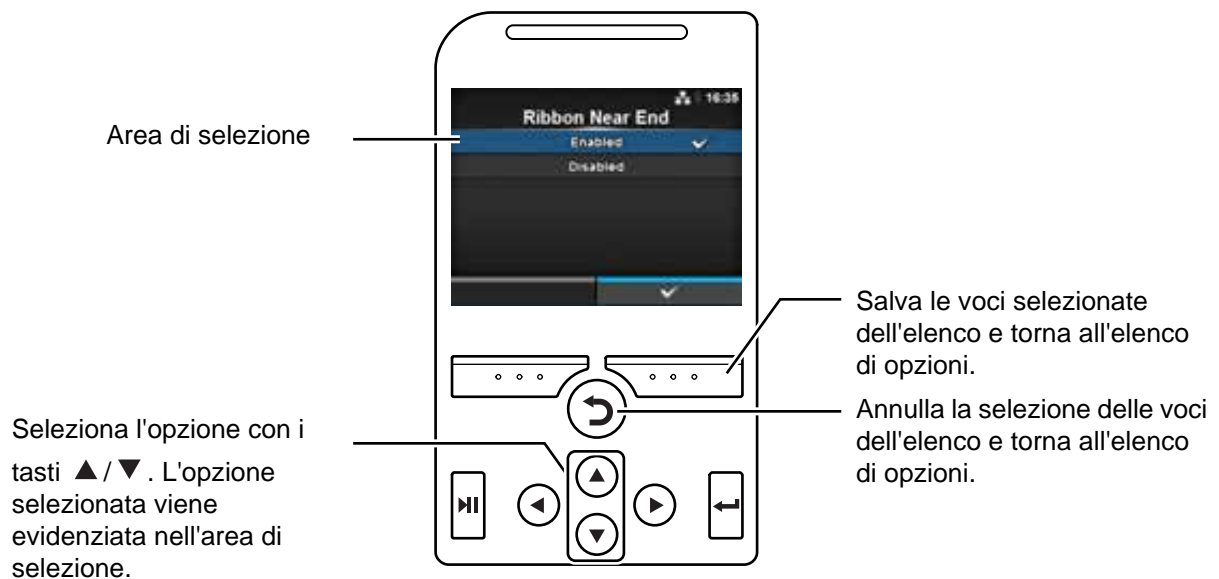

• **Selezione da una casella**

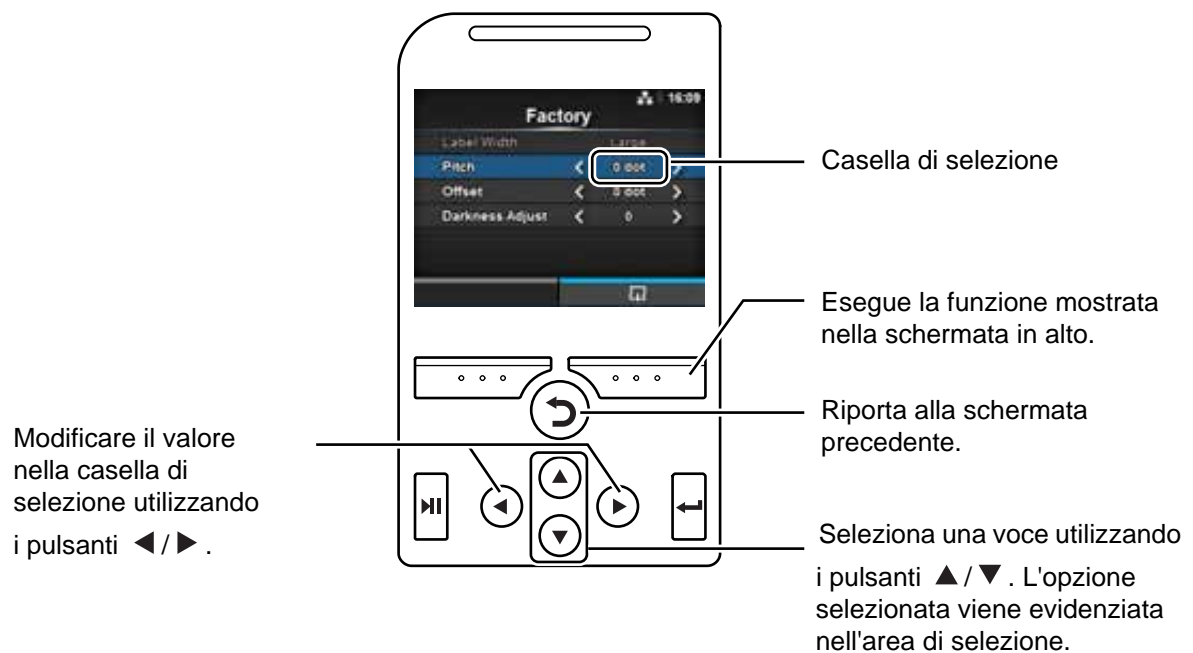

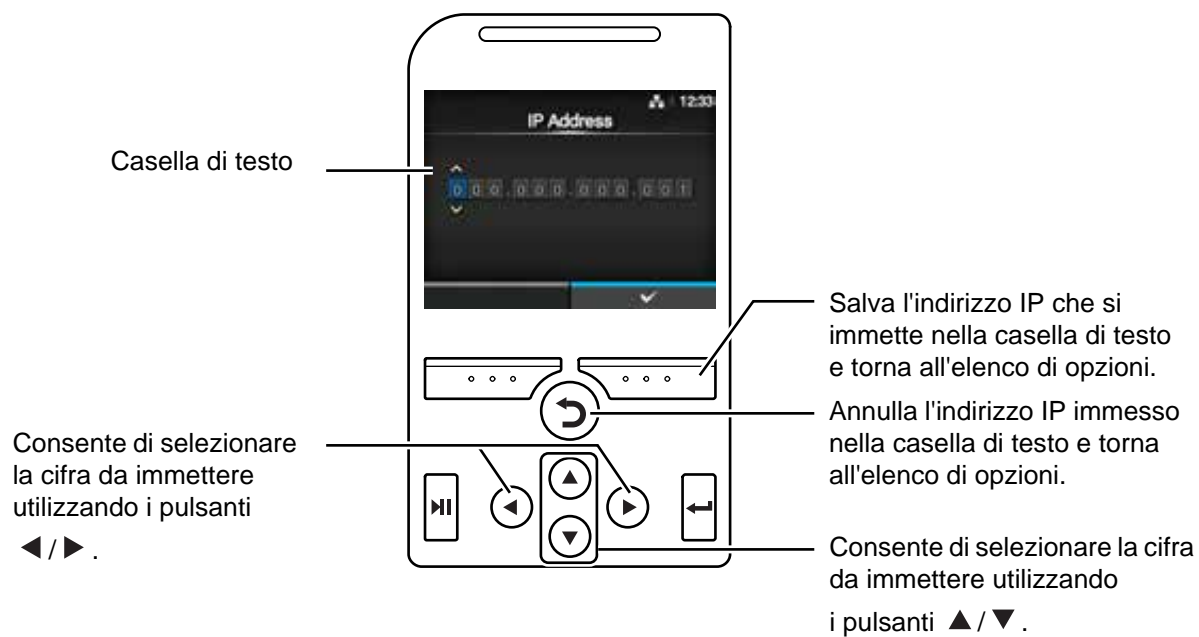

- Immissione di un indirizzo IP





4.3 Struttura ad albero del menu Settings (Impostazioni)

In modalità Settings (Impostazioni) sono disponibili sei menu principali e ognuno contiene diversi livelli di sottomenu. Le tabelle che seguono descrivono la struttura ad albero dei menu Impostazioni. Fare riferimento alla struttura ad albero per comprendere dove è ubicata l'informazione nei menu Impostazioni. Fare clic sulle voci in blu per passare direttamente ai dettagli delle opzioni selezionate.

	Printing (Stampa in corso)		Sottomenu
	Label Length (Lung. etichetta)		
	Label Width (Larg. etichetta)		
	Auto Measure (Misura Lab. autom.)		
	Ribbon (Nastro)		
	Ribbon Near End (Nastro quasi terminato)		
	Speed (Velocità)		
	Sensor Type (Tipo di sensore)		
	Auto-mode (Modo automatico)		
	Print Mode (Modo stampa)		
	Backfeed (Arretramento)		
	Eject Cut (Espelli taglio)		
	Darkness Range (Gamma intensità stampa)		
	Darkness (Intensità stampa)		
	Imaging	Vertical (Verticale)	
		Horizontal (Orizzontale)	
	Advanced (Avanzata)	Calibrate (Calibra)	Auto-calibration (Calibrazione auto)
			GAP Levels (Livelli Gap)
			GAP Slice Level (Livello Slice gap)
			I-Mark Levels (Livelli I-Mark)
			I-Mark Slice Level (Livello parte I-mark)
			Head Check (Verifica testina)
			Head Check Mode (Modo verifica testina)
			Every Page (Ogni pagina)
			Check Media Size (Verif. dim. supporto)
			Adjustments (Regolazioni)
			Pitch (Passo)
			Darkness Adjust (Regolaz. intensità stampa)
		Start Online (Avvia online)	
		Feed After Error (Feed dopo errore)	
		Feed At Power On (Feed all'accens.)	
		Max Feed	
		Paper End (Fine carta)	
		Head Base Position (Posizione base testina)	
		Prioritize (Imposta priorità)	
		Reprint (Ristampa)	
		Print End Position (Posizione di fine stampa)	

 Interface (Interfaccia)		Sottomenu		
		Network (Rete)	Settings (Impostazioni)	LAN
			IPv4	Mode (Modo) DHCP/Renew Lease (DHCP/Rinnova incrocio) IP Address (Indirizzo IP) Netmask (Maschera di rete) Gateway DNS
			IPv6	Mode (Modo) DHCP/Renew Lease (DHCP/Rinnova incrocio) IP Address (Indirizzo IP) Prefix Length (Lung. prefisso) Gateway DNS
			Proxy	Enabled (Abilitato) Server Exclude (Escludi)
		Wi-Fi	IPv4	Mode (Modo) DHCP/Renew Lease (DHCP/Rinnova incrocio) IP Address (Indirizzo IP) Netmask (Maschera di rete) Gateway DNS
			IPv6	Mode (Modo) DHCP/Renew Lease (DHCP/Rinnova incrocio) IP Address (Indirizzo IP) Prefix Length (Lung. prefisso) Gateway DNS
			Proxy	Enabled (Abilitato) Server Exclude (Escludi)
			Wi-Fi Protected Setup	Button (PBC) (Pulsante (PBC)) PIN
			Wi-Fi Direct	Device Name (Nome dispositivo) Connect (Connetti) Start Group (Avvia gruppo) Remove Group (Rimuovi gruppo) Disconnect (Disconnetti) SSID IP Address (Indirizzo IP) Passphrase
			SSID	

 Interface (Interfaccia)	Sottomenu																							
	Network (Rete)	Settings (Impostazioni)	Wi-Fi	Hidden SSID (SSID nascosto) Mode (Modo) Channel (Canale) Security (Sicurezza) WEP Conf. (Conf. WEP) <table border="1" style="width: 100%;"> <tr> <td>Authentication (Autenticazione)</td> </tr> <tr> <td>Key Index (Indice chiave)</td> </tr> <tr> <td>Key #1 - Key #4 (Chiave 1 - Chiave 4)</td> </tr> </table> WPA Conf. (Conf. WPA) <table border="1" style="width: 100%;"> <tr> <td>WPA Authentication (Autenticazione WPA)</td> </tr> <tr> <td>PSK</td> </tr> <tr> <td>EAP Conf. (Conf. EAP)</td> </tr> </table> EAP Conf. (Conf. EAP) <table border="1" style="width: 100%;"> <tr> <td>EAP Mode (Mod. EAP)</td> </tr> <tr> <td>Inner Method</td> </tr> <tr> <td>Username (Nome utente)</td> </tr> <tr> <td>Password</td> </tr> <tr> <td>Anon. Outer ID (Altro ID anonimo)</td> </tr> <tr> <td>Verify Server Cert. (Verifica certific. server)</td> </tr> <tr> <td>Private Key P/W (P/W chiave priv.)</td> </tr> <tr> <td>PAC Auto Provisioning (Auto provisioning PAC)</td> </tr> <tr> <td>PAC P/W</td> </tr> </table>	Authentication (Autenticazione)	Key Index (Indice chiave)	Key #1 - Key #4 (Chiave 1 - Chiave 4)	WPA Authentication (Autenticazione WPA)	PSK	EAP Conf. (Conf. EAP)	EAP Mode (Mod. EAP)	Inner Method	Username (Nome utente)	Password	Anon. Outer ID (Altro ID anonimo)	Verify Server Cert. (Verifica certific. server)	Private Key P/W (P/W chiave priv.)	PAC Auto Provisioning (Auto provisioning PAC)	PAC P/W					
Authentication (Autenticazione)																								
Key Index (Indice chiave)																								
Key #1 - Key #4 (Chiave 1 - Chiave 4)																								
WPA Authentication (Autenticazione WPA)																								
PSK																								
EAP Conf. (Conf. EAP)																								
EAP Mode (Mod. EAP)																								
Inner Method																								
Username (Nome utente)																								
Password																								
Anon. Outer ID (Altro ID anonimo)																								
Verify Server Cert. (Verifica certific. server)																								
Private Key P/W (P/W chiave priv.)																								
PAC Auto Provisioning (Auto provisioning PAC)																								
PAC P/W																								
	Services (Servizi)	Ports (Porte)	Port1 (Porta1) Port2 (Porta2) Port3 (Porta3) Flow Control (Controllo flusso) BCC NTP <table border="1" style="width: 100%;"> <tr> <td>Enable (Abilita)</td> </tr> <tr> <td>Error (Errore)</td> </tr> <tr> <td>Time Server IP (IP server rif. ora)</td> </tr> </table> LPD FTP SNMP <table border="1" style="width: 100%;"> <tr> <td colspan="2">sysContact</td> </tr> <tr> <td colspan="2">sysName</td> </tr> <tr> <td colspan="2">sysLocation</td> </tr> <tr> <td>Agent (Agente)</td> <td> Enable (Abilita) Read-Only (Sola lettura) </td> </tr> <tr> <td></td> <td> <table border="1" style="width: 100%;"> <tr> <td>SNMP Version (Versione SNMP)</td> </tr> <tr> <td>Community</td> </tr> <tr> <td>User (Utente)</td> </tr> <tr> <td>User Security (Sicurezza utente)</td> </tr> <tr> <td>Authentication Protocol (Protocollo autentic.)</td> </tr> <tr> <td>Authentication Passphrase (Passphrase autentic.)</td> </tr> <tr> <td>Privacy Protocol (Protocollo privacy)</td> </tr> <tr> <td>Privacy Passphrase (Passphrase privacy)</td> </tr> </table> </td> </tr> </table>	Enable (Abilita)	Error (Errore)	Time Server IP (IP server rif. ora)	sysContact		sysName		sysLocation		Agent (Agente)	Enable (Abilita) Read-Only (Sola lettura)		<table border="1" style="width: 100%;"> <tr> <td>SNMP Version (Versione SNMP)</td> </tr> <tr> <td>Community</td> </tr> <tr> <td>User (Utente)</td> </tr> <tr> <td>User Security (Sicurezza utente)</td> </tr> <tr> <td>Authentication Protocol (Protocollo autentic.)</td> </tr> <tr> <td>Authentication Passphrase (Passphrase autentic.)</td> </tr> <tr> <td>Privacy Protocol (Protocollo privacy)</td> </tr> <tr> <td>Privacy Passphrase (Passphrase privacy)</td> </tr> </table>	SNMP Version (Versione SNMP)	Community	User (Utente)	User Security (Sicurezza utente)	Authentication Protocol (Protocollo autentic.)	Authentication Passphrase (Passphrase autentic.)	Privacy Protocol (Protocollo privacy)	Privacy Passphrase (Passphrase privacy)
Enable (Abilita)																								
Error (Errore)																								
Time Server IP (IP server rif. ora)																								
sysContact																								
sysName																								
sysLocation																								
Agent (Agente)	Enable (Abilita) Read-Only (Sola lettura)																							
	<table border="1" style="width: 100%;"> <tr> <td>SNMP Version (Versione SNMP)</td> </tr> <tr> <td>Community</td> </tr> <tr> <td>User (Utente)</td> </tr> <tr> <td>User Security (Sicurezza utente)</td> </tr> <tr> <td>Authentication Protocol (Protocollo autentic.)</td> </tr> <tr> <td>Authentication Passphrase (Passphrase autentic.)</td> </tr> <tr> <td>Privacy Protocol (Protocollo privacy)</td> </tr> <tr> <td>Privacy Passphrase (Passphrase privacy)</td> </tr> </table>	SNMP Version (Versione SNMP)	Community	User (Utente)	User Security (Sicurezza utente)	Authentication Protocol (Protocollo autentic.)	Authentication Passphrase (Passphrase autentic.)	Privacy Protocol (Protocollo privacy)	Privacy Passphrase (Passphrase privacy)															
SNMP Version (Versione SNMP)																								
Community																								
User (Utente)																								
User Security (Sicurezza utente)																								
Authentication Protocol (Protocollo autentic.)																								
Authentication Passphrase (Passphrase autentic.)																								
Privacy Protocol (Protocollo privacy)																								
Privacy Passphrase (Passphrase privacy)																								

 Interface (Interfaccia)		Sottomenu				
Network (Rete)	Services (Servizi)	SNMP	Agent (Agente)	Read-Write (Lett.-Scritt.)	SNMP Version (Versione SNMP)	
					Community	
					User (Utente)	
					User Security (Sicurezza utente)	
					Authentication Protocol (Protocollo autentic.)	
					Authentication Passphrase (Passphrase autentic.)	
					Privacy Protocol (Protocollo privacy)	
	Privacy Passphrase (Passphrase privacy)					
	Network (Rete)	Services (Servizi)	SNMP	Agent (Agente)	Read-Write (Lett.-Scritt.)	Traps
						Enable (Abilita)
SNMP Version (Versione SNMP)						
IP Version (Versione IP)						
Destinations (Destinazioni)						
Destination 1 (Destinazione 1)						
Destination 2 (Destinazione 2)						
Destination 3 (Destinazione 3)						
Community						
User (Utente)						
Engine ID						
Security (Sicurezza)						
Authentication Protocol (Protocollo autentic.)						
Authentication Passphrase (Passphrase autentic.)						
Privacy Protocol (Protocollo privacy)						
Privacy Passphrase (Passphrase privacy)						
Network (Rete)	Advanced (Avanzata)	ARP Announcement (Annuncio ARP)	Additional (Addizionale)			
			Periodic (Periodico)			
IEEE1284	Flow Control (Controllo flusso)					
	BCC					
RS-232C	Baudrate					
	Parameters (Parametri)					
	Flow Control (Controllo flusso)					
	BCC					
USB	Flow Control (Controllo flusso)					
	BCC					

 Interface (Interfaccia)	Sottomenu																			
	Bluetooth	Enable (Abilita) Name (Nome) Pin Code (Cod. pin) BD Address (Indirizzo BD) Firm Version (Versione Firmware) Host BD Addr (Indir. BD host) Authentication (Autenticazione) ISI ISW PSI PSW CRC Mode (Modo CRC) Flow Control (Controllo flusso)																		
	Ignore CR/LF (Ignora CR/LF)																			
	Ignore CAN/DLE (Ignora CAN/DLE)																			
External I/O (I/O esterno)	Enable (Abilita)																			
	Signals (Segnali)	EXT 9PIN EXT Mode (Modo EXT) <table border="1" style="width: 100%; border-collapse: collapse;"> <tr> <td style="width: 30%;">Inputs (Input)</td> <td>Start Print (Avvia stampa)</td> </tr> <tr> <td></td> <td>Reprint (Ristampa)</td> </tr> <tr> <td style="vertical-align: top;">Outputs (Output)</td> <td>Paper End (Fine carta)</td> </tr> <tr> <td></td> <td>Ribbon End (Fine nastro)</td> </tr> <tr> <td></td> <td>Machine Error (Errore di macchina)</td> </tr> <tr> <td></td> <td>Print Done (Stampa eseguita)</td> </tr> <tr> <td></td> <td>Qty/Offline (Qtà/Offline)</td> </tr> <tr> <td></td> <td>Ribbon Near End (Nastro quasi terminato)</td> </tr> <tr> <td></td> <td>Dispenser</td> </tr> </table> EXT I/O Re-print (Ext-I/O Ristampa)	Inputs (Input)	Start Print (Avvia stampa)		Reprint (Ristampa)	Outputs (Output)	Paper End (Fine carta)		Ribbon End (Fine nastro)		Machine Error (Errore di macchina)		Print Done (Stampa eseguita)		Qty/Offline (Qtà/Offline)		Ribbon Near End (Nastro quasi terminato)		Dispenser
Inputs (Input)	Start Print (Avvia stampa)																			
	Reprint (Ristampa)																			
Outputs (Output)	Paper End (Fine carta)																			
	Ribbon End (Fine nastro)																			
	Machine Error (Errore di macchina)																			
	Print Done (Stampa eseguita)																			
	Qty/Offline (Qtà/Offline)																			
	Ribbon Near End (Nastro quasi terminato)																			
	Dispenser																			

 Interface (Interfaccia)	Sottomenu	
	RFID (solo CL4NX)	Antenna Pitch (Antenna) Write Power (Potenza scrittura) Read Power (Potenza lettura) Tag Offset (Offset tag) Reader Model (Modello lettore) Reader Version (Versione lettore) View (Vedi) Memory Bank (Banca memoria) Retry Mode (Modo Retry) Retries (Tentativi) Mark bad tags (Segna tag errati) MCS MCS Chip Manufacturer (Produttore chip) Pre-Encoded Tag (Già codificato) Assign Prefix (Assegna) MCS Prefix Digit (Lungh. bit prefisso) Input Prefix (Dati prefisso) Avviso Non RFID Log RFID Data (Log) Data To Record (Dati da registrare) Output Error Mode (Mod. errore output) Pulse Length (Lung. impulso) Counters (Contatori) Life time Count Success (Cicli L/S riusciti) Count Failure (Cicli L/S non riusciti) Count Total (Cicli L/S totali) User (Utente) Count Success (Cicli L/S riusciti) Count Failure (Cicli L/S non riusciti) Count Total (Cicli L/S totali)

 Applications (Applicazioni)	Sottomenu			
	Protocol (Protocollo)			
	SBPL	Show Error (Mostra errore)		
		Standard Code (Codice standard)		
		Orientation (Orientamento)		
		Font Settings (Impostaz. font)	Zero Slash	
			Kanji	Kanji Set (Set Kanji)
			Character Code (Codifica carat.)	
			Proportional (Proporzionale)	
			Code Page (Pagina codici)	
		€		
		Compatible (Compatibile)	CODE128(C) Zero Fill	
	SZPL	Label (Etichetta)	Shift (Sposta)	
			Top (Sopra)	
		Caret		
Delimiter (Delimitatore)				
Tilde				
Clock Format (Formato orol.)				
SIPL	Font Settings (Impostaz. font)	Zero Slash		
		€		
		Code Page (Pagina codici)		
		Proportional (Proporzionale)		
		Control Code (Codice controllo)		
STCL	Command Head (Codice Comandi)	1st Byte Code (Codice 1° byte)		
		2nd Byte Code (Codice 2° byte)		
		3rd Byte Code (Codice 3° byte)		
		Control Code (Codice controllo)		
	Font Settings (Impostaz. font)	Zero Slash		
		€		
		Code Page (Pagina codici)		
SDPL	Control Code (Codice controllo)	Code Type (Tipo codice)		
		SOH		
		STX		
		CR		
		CNTBY		

 System (Sistema)	Sottomenu					
Regional (Regionale)	Messages (Messaggi)					
	Unit (Unità)					
	Time (ora)					
	Date (Data)					
	Time Zone (Fuso orario)	<table border="1"> <tr> <td data-bbox="727 577 979 645">Region (Regione)</td> <td data-bbox="979 577 1442 645">City (Città)</td> </tr> </table>	Region (Regione)	City (Città)		
Region (Regione)	City (Città)					
Notifications (Notifiche)	Clean Printhead (Pulisci testina stampa)	<table border="1"> <tr> <td data-bbox="727 645 1442 678">Clean Printhead (Pulisci testina stampa)</td> </tr> <tr> <td data-bbox="727 678 1442 712">Cleaning Interval (Intervallo pulizia)</td> </tr> <tr> <td data-bbox="727 712 1442 745">Clean Counter (Contatore Pulizia)</td> </tr> </table>	Clean Printhead (Pulisci testina stampa)	Cleaning Interval (Intervallo pulizia)	Clean Counter (Contatore Pulizia)	
Clean Printhead (Pulisci testina stampa)						
Cleaning Interval (Intervallo pulizia)						
Clean Counter (Contatore Pulizia)						
	Change Printhead (Cambia testina stampa)	<table border="1"> <tr> <td data-bbox="727 745 1442 779">Change Printhead (Cambia testina stampa)</td> </tr> <tr> <td data-bbox="727 779 1442 813">Printhead Interval (Intervallo testina stampa)</td> </tr> <tr> <td data-bbox="727 813 1442 846">Printhead Count (Cont. testina stampa)</td> </tr> </table>	Change Printhead (Cambia testina stampa)	Printhead Interval (Intervallo testina stampa)	Printhead Count (Cont. testina stampa)	
Change Printhead (Cambia testina stampa)						
Printhead Interval (Intervallo testina stampa)						
Printhead Count (Cont. testina stampa)						
	Change Cutter (Cambia taglierina)	<table border="1"> <tr> <td data-bbox="727 846 1442 880">Change Cutter (Cambia taglierina)</td> </tr> <tr> <td data-bbox="727 880 1442 913">Cutter Life (Durata taglierina)</td> </tr> <tr> <td data-bbox="727 913 1442 947">Cutter Count (Contat. taglierina)</td> </tr> </table>	Change Cutter (Cambia taglierina)	Cutter Life (Durata taglierina)	Cutter Count (Contat. taglierina)	
Change Cutter (Cambia taglierina)						
Cutter Life (Durata taglierina)						
Cutter Count (Contat. taglierina)						
	Change Platen (Cambia Platen R.)	<table border="1"> <tr> <td data-bbox="727 947 1442 981">Change Platen (Cambia Platen R.)</td> </tr> <tr> <td data-bbox="727 981 1442 1014">Platen Interval (Intervallo Platen R.)</td> </tr> <tr> <td data-bbox="727 1014 1442 1059">Platen Count (Cont. Platen R.)</td> </tr> </table>	Change Platen (Cambia Platen R.)	Platen Interval (Intervallo Platen R.)	Platen Count (Cont. Platen R.)	
Change Platen (Cambia Platen R.)						
Platen Interval (Intervallo Platen R.)						
Platen Count (Cont. Platen R.)						
Sound (Suono)	Error Sound (Segnal. acustica err.)					
Energy Saving (Risparmio energetico)	Sleep Timeout (Timeout sosp.)					
LCD Brightness (Luminosità LCD)						
Show Total Count (Mostra cont. totali)						
Password	Password Enable (Abilita password)					
	Install Security (Sicurezza all'installazione)					
	Change Password (Cambia password)	<table border="1"> <tr> <td data-bbox="727 1317 1442 1350">admin</td> </tr> <tr> <td data-bbox="727 1350 1442 1384">manager</td> </tr> <tr> <td data-bbox="727 1384 1442 1417">level1</td> </tr> <tr> <td data-bbox="727 1417 1442 1451">RFID</td> </tr> </table>	admin	manager	level1	RFID
admin						
manager						
level1						
RFID						

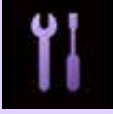
 Tools (Strumenti)		Sottomenu	
Test Print (Stampa prova)	Factory (Fabbrica)	Label Width (Larg. etichetta)	
		Pitch (Passo)	
		Offset	
		Darkness Adjust (Regolaz. intensità stampa)	
	Configure List (Configura elenco)	Label Width (Larg. etichetta)	
		Label Length (Lung. etichetta)	
		Pitch (Passo)	
		Offset	
	Configure QR (Configura QR)	Label Width (Larg. etichetta)	
		Label Length (Lung. etichetta)	
		Pitch (Passo)	
		Offset	
	Paper Sensor (Sensore carta)	Label Width (Larg. etichetta)	
		Label Length (Lung. etichetta)	
		Pitch (Passo)	
		Offset	
HEX Dump	Modo hex dump		
	Buffer Dump (Dump buffer)		
	Log Files (File log)	Copy (Copia)	
		Remove (Rimuovi)	
		Print (Stampa)	
		Data (Dati)	
	Reset	Data & Settings (Dati e impostazioni)	
Settings (Impostazioni)			
Profiles (Profili)	Delete (Elimina)		
	Load (Carica)		
	Save (Salva)		
	Start with (Avvia con)		
Service (Assistenza)			
Factory (Fabbrica)			
Certificates (Certificati)	HTTPS		
	Wi-Fi Root CA		
	Wi-Fi Client		
	Wi-Fi Private Key (Chiave privata Wi-Fi)		
	EAP-FAST PAC File (File EAP-FAST PAC)		
Startup Guide (Guida all'avvio)			

 Information (Informazioni)	Sottomenu		
Help (Guida)	Install Paper (Install. carta)	Roll (Rotolo)	Standard
			Cutter (Taglierina)
			Linerless (solo CL4NX)
			Dispenser
			Dispenser with Rewinder (Dispenser con avvolgitore)
	Fanfold (Modulo cont.)	Standard	
		Cutter (Taglierina)	
	Install Ribbon (Install. nastro)		
	Replace Paper (Sostituire carta)	Roll (Rotolo)	Standard
			Cutter (Taglierina)
Linerless (solo CL4NX)			
Dispenser			
Dispenser with Rewinder (Dispenser con avvolgitore)			
Fanfold (Modulo cont.)	Standard		
	Cutter (Taglierina)		
Replace Ribbon (Sostituz. nastro)			
Replace Head (Sostituire testina)			
Replace Platen (Sostituz. Platen R.)			
Pulizia			
Build Version	Name (Nome)		
	Date (Data)		
	Checksum		
	Kernel Version		
	Boot Version	Disks (Dischi)	
		Warp!!-mode	
		Date (Data)	
Applications (Applicazioni)			
Installation Log (Log installazione)	RPM Log		
	System Restore (Ripristino del sistema)		
Print Module (Modulo stampa)	Boot (Avvio)	Name (Nome)	
		Release Date (Data rilascio)	
		Checksum	
	Main (Principale)	Name (Nome)	
		Release Date (Data rilascio)	
		Checksum	
Counters (Contatori)	Head (Testina)	Life (Durata)	
		Head 1 (Testina 1)	
		Head 2 (Testina 2)	
		Head 3 (Testina 3)	
	Cutter (Taglierina)		
IPv4 Address (Indirizzo IPv4)			
IPv6 Address (Indirizzo IPv6)			

 Information (Informazioni)	Sottomenu	
	LAN MAC (Indirizzo MAC LAN)	
	Wi-Fi MAC (Indirizzo Wi-Fi)	
	Wi-Fi Region (Regione Wi-Fi)	
	Wi-Fi Status (Stato Wi-Fi)	
	Wi-Fi Direct	SSID
		Role (Ruolo)
		Device Address (Indirizzo dispositivo)
		IP Address (Indirizzo IP)
		Passphrase
	Wi-Fi Versions (Versioni Wi-Fi)	

4.4 Dettagli della schermata del menu Settings (Impostazioni)

4.4.1 Menu Printing (Stampa in corso)

Le seguenti impostazioni sono disponibili nel menu **Printing** (Stampa in corso):

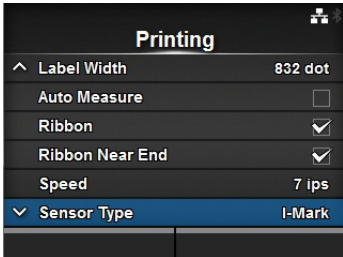
Printing (Stampa in corso)			
1	Label Length (Lung. etichetta)	Imposta la lunghezza del materiale di stampa.	
2	Label Width (Larg. etichetta)	Imposta la larghezza del materiale di stampa.	
3	Auto Measure (Misura Lab. autom.)	Misura automaticamente la lunghezza del materiale di stampa.	
4	Ribbon (Nastro)	Definire se stampare utilizzando un nastro o un supporto per stampa termica diretta.	
5	Ribbon Near End (Nastro quasi terminato)	Attiva o disattiva l'avvertimento che il nastro sta per esaurirsi. *Viene visualizzato solo se si è selezionato Use Ribbon (Usa nastro) nel menu Ribbon (Nastro).	
6	Speed (Velocità)	Imposta la velocità di stampa.	
7	Sensor Type (Tipo di sensore)	Imposta il tipo di sensore del materiale di stampa.	
8	Auto-mode (Modo automatico)	Imposta automaticamente la modalità di stampa.	
9	Print Mode (Modo stampa)	Imposta manualmente la modalità di stampa.	
10	Backfeed (Arretramento)	Imposta la funzione di arretramento.	
11	Eject Cut (Espelli taglio)	Imposta l'ora dal completamento della stampa fino al taglio. *Viene visualizzato solo se si è selezionata l'opzione Cut & Print (Taglia e stampa) in Print Mode (Modo stampa).	
12	Darkness Range (Gamma intensità stampa)	Imposta l'intervallo dell'intensità di stampa.	
13	Darkness (Intensità stampa)	Imposta l'intensità di stampa.	
14	Imaging	Imposta la posizione di riferimento della stampa in senso verticale e orizzontale.	
15	Advanced (Avanzata)	Imposta il funzionamento del sensore e il movimento stampa.	

Label Length (Lung. etichetta)

Printing > Label Length (Stampa in corso > Lung. etichetta)

Imposta la lunghezza del materiale di stampa.

L'intervallo d'impostazione varia a seconda della risoluzione di stampa della stampante.

L'intervallo di impostazione della lunghezza dell'etichetta è il seguente:

<CL4NX>

- 203 dpi: da 1 a 20000 punti
- 305 dpi: da 1 a 18000 punti
- 609 dpi: da 1 a 9600 punti

<CL6NX>

- 203 dpi: da 1 a 20000 punti
- 305 dpi: da 1 a 18000 punti

Nota

impostare la dimensione dell'etichetta in modo da comprendere anche il supporto.



Label Width (Larg. etichetta)

Printing > Label Width (Stampa in corso > Larg. etichetta)

Imposta la larghezza del materiale di stampa.

L'intervallo d'impostazione varia a seconda della risoluzione di stampa della stampante.

L'intervallo di impostazione della larghezza dell'etichetta è il seguente:

<CL4NX>

- 203 dpi: da 1 a 832 punti
- 305 dpi: da 1 a 1248 punti
- 609 dpi: da 1 a 2496 punti

<CL6NX>

Se la posizione base della testina è quella standard

- 203 dpi: da 1 a 1216 punti
- 305 dpi: da 1 a 1984 punti

Se la posizione base della testina è Allinea a sx

- 203 dpi: da 1 a 1340 punti
- 305 dpi: da 1 a 2010 punti

Nota

impostare la dimensione dell'etichetta in modo da comprendere anche il supporto.



Auto Measure (Misura Lab. autom.)	
<p><i>Printing > Auto Measure (Stampa in corso > Misura Lab. autom.)</i></p> <p>La stampante misura automaticamente la lunghezza del materiale di stampa. La lunghezza misurata del materiale di stampa sarà automaticamente salvata in Label Length (Lunghezza etichetta). L'opzione viene visualizzata dopo aver selezionato Gap o I-Mark nel menu Sensor Type (Tipo sensore). La procedura di impostazione della lunghezza dell'etichetta con la funzione Auto Measure (Misura Lab. autom.) è la seguente:</p> <ol style="list-style-type: none"> 1. Caricare il materiale di stampa. 2. Impostare Auto Measure (Misura Lab. autom.) su Enabled (Abilitato). 3. Premere il pulsante ►► o ◂ per visualizzare la schermata online o offline. 4. Aprire la testina di stampa. Viene visualizzato l'errore Head Open (Test. aperta). 5. Chiudere la testina di stampa. (Riporta alla schermata Offline). 6. Quando si preme il pulsante ►►, la stampante fa avanzare due etichette e misura la lunghezza dell'etichetta. 7. La lunghezza misurata dell'etichetta viene salvata in Label Length (Lunghezza etichetta). <hr/> <p>Nota Se si imposta Auto Measure (Misura Lab. autom.) su Enabled (Abilitato), questa funzione viene eseguita quando si accende la stampante.</p>	

Ribbon (Nastro)	
<p><i>Printing > Ribbon (Stampa in corso > Nastro)</i></p> <p>Definire se stampare utilizzando un nastro o un supporto per stampa termica diretta.</p> <p>Le opzioni sono le seguenti:</p> <ul style="list-style-type: none"> • Use Ribbon (Usa nastro): La stampante utilizza il nastro. • Direct Thermal (Termico diretto): La stampante utilizza materiali di stampa a trasferimento termico diretto. 	

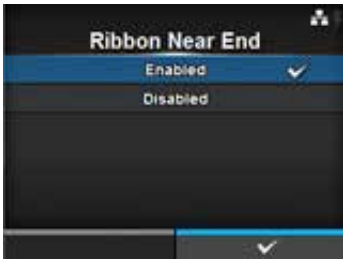
Ribbon Near End (Nastro quasi terminato)	
<p><i>Printing > Ribbon Near End (Stampa in corso > Nastro quasi terminato)</i></p> <p>Quando il nastro sta per esaurirsi, definisce se mostrare o meno l'icona di avvertimento.</p> <p>Le opzioni sono le seguenti:</p> <ul style="list-style-type: none"> • Enabled (Abilitato): Mostra l'icona di avvertimento. • Disabled (Disabilitato): Non viene visualizzata l'icona di avvertimento. <hr/> <p>Nota L'icona di avvertimento viene visualizzata nella barra di stato nella parte superiore della schermata.</p>	

Speed (Velocità)

Printing > Speed (Stampa in corso > Velocità)

L'intervallo d'impostazione varia a seconda della risoluzione di stampa della stampante.

L'intervallo di impostazione della velocità di stampa è il seguente:

<CL4NX>

- 203 dpi: 2 - 10 ips (pollici/sec)
- 305 dpi: 2 - 8 ips (pollici/sec)
- 609 dpi: 2 - 6 ips (pollici/sec)

Se è installato il kit opzionale linerless, l'intervallo impostabile sarà 2-6 ips (pollici/sec) indipendentemente dalla risoluzione di stampa della stampante.

Se la velocità è impostata su 7 ips sarà modificata in 4 ips dopo aver installato il kit linerless opzionale.

<CL6NX>

- 203 dpi: 2 - 10 ips (pollici/sec)
- 305 dpi: 2 - 8 ips (pollici/sec)

Nota

La selezione di una velocità di stampa troppo elevata può influire sulla qualità di stampa.

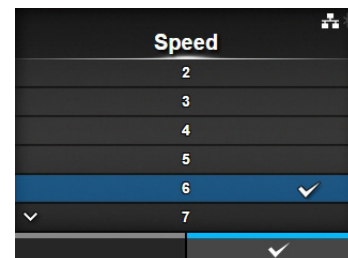

Sensor Type (Tipo di sensore)

Printing > Sensor Type (Stampa in corso > Sensore)

Imposta il tipo di sensore per il rilevamento del materiale di stampa.

Le opzioni sono le seguenti:

- **None** (Nessuno): Disattiva il sensore del materiale di stampa.
- **Gap**: Utilizza il tipo di sensore trasmissivo.
- **I-Mark**: Utilizza il tipo di sensore a riflessione.

Se si è selezionato **Tear-Off** (Strappo Etic.), **Dispenser** o **Cut & Print** (Taglia e stampa) in **Print Mode** (Modo stampa), saranno disponibili solo **Gap** e **I-Mark** nel menu **Sensor Type** (Tipo sensore).

Se si è selezionato **Linerless** in **Print Mode** (Modo stampa) (solo CL4NX), saranno disponibili solo **None** (Nessuno) e **I-Mark** nel menu **Sensor Type** (Tipo sensore).

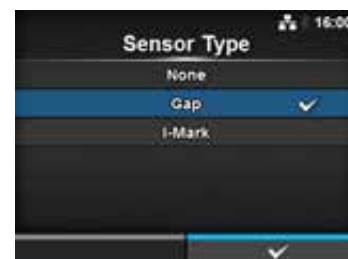

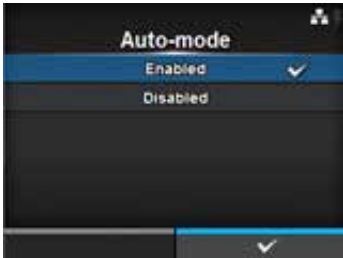
Auto-mode (Modo automatico)	
<p><i>Printing > Auto-mode (Stampa in corso > Modo automatico)</i></p> <p>Quando si utilizza la funzione Auto-mode (Modo automatico), la modalità di stampa cambia in base allo stato dell'unità opzionale installata.</p> <p>Le opzioni sono le seguenti:</p> <ul style="list-style-type: none">• Enabled (Abilitato): La modalità di stampa cambia automaticamente.• Disabled (Disabilitato): La modalità di stampa cambia in base all'impostazione Print Mode (Modo stampa). <p>Se è stata installata una taglierina, utilizzare la modalità taglierina opzionale. Se è stato installato un dispenser, utilizzare la modalità dispenser opzionale.</p> <p>Se è stato installato un kit linerless, utilizzare la modalità linerless (solo CL4NX).</p>	

Print Mode (Modo stampa)

Printing > Print Mode (Stampa in corso > Modo stampa)

Imposta la modalità di stampa.

Le opzioni sono le seguenti:

- **Continuous** (Modalità in continuo): Stampa il numero specifico di elementi. Il materiale di stampa rimane costantemente in posizione, pronto per la stampa.
- **Tear-Off** (Strappo Etic.): Dopo la stampa del numero specificato di elementi, la stampante fa avanzare l'ultimo elemento, in modo tale che fuoriesca completamente dal lato anteriore della stampante per essere rimosso. Dopo la stampa, occorre staccare manualmente l'elemento.
- **Cutter (Taglierina)**: Taglia ogni elemento mentre si stampa in continuo il numero di elementi. È possibile selezionare questa opzione solo se è stata installata una taglierina.
- **Cut & Print** (Taglia e stampa): Taglia gli ultimi elementi stampati mentre stampa gli elementi con i dati successivi. Se non si ricevono i dati successivi entro il termine specificato in Eject Cut (Espelli taglio), la stampante farà avanzare l'elemento fino alla posizione di taglio per tagliare l'ultimo elemento stampato. È possibile selezionare questa opzione solo se è stata installata una taglierina.
- **Dispenser**: Consente il distacco della carta di supporto dall'etichetta stampata durante l'avanzamento verso il lato frontale della stampante. Una volta rimossa l'etichetta stampata dalla stampante per essere applicata, l'etichetta successiva viene arretrata e posizionata per la stampa. È possibile selezionare questa opzione solo se è stata installata un'unità dispenser.
- **Linerless** (solo CL4NX): Taglia ogni etichetta mentre stampa un numero specifico di etichette. È possibile selezionare questa opzione solo se è stato installato un kit linerless.

<CL4NX>

Se non è stata installata alcuna opzione, le opzioni **Continuous** (Modo continuo) e **Tear-Off** (Strappo Etic.) sono disponibili nel menu **Print Mode** (Modo stampa).

Se è installata l'unità taglierina opzionale, le opzioni **Continuous** (Modo continuo), **Tear-Off** (Strappo Etic.), **Cutter** (Taglierina) e **Cut & Print** (Taglia e stampa) sono disponibili nel menu **Print Mode** (Modo stampa).

Se è installata l'unità dispenser opzionale, le opzioni **Continuous** (Modo continuo), **Tear-Off** (Strappo Etic.) e **Dispenser** sono disponibili nel menu **Print Mode** (Modo stampa).

Se è installato il kit linerless opzionale, solo l'opzione **Linerless** è disponibile nel menu **Print Mode** (Modo stampa).

<CL6NX>

Se non è stata installata alcuna opzione, le opzioni **Continuous** (Modo continuo) e **Tear-Off** (Strappo Etic.) sono disponibili nel menu **Print Mode** (Modo stampa).

Se è installata l'unità taglierina opzionale, le opzioni **Continuous** (Modo continuo), **Tear-Off** (Strappo Etic.), **Cutter** (Taglierina) e **Cut & Print** (Taglia e stampa) sono disponibili nel menu **Print Mode** (Modo stampa).

Se è installata l'unità dispenser opzionale, le opzioni **Continuous** (Modo continuo), **Tear-Off** (Strappo Etic.) e **Dispenser** sono disponibili nel menu **Print Mode** (Modo stampa).

Nota

Non è possibile impostare il **Print Mode** (Modo stampa) se **Auto-mode** (Modo automatico) è allo stato **Enabled** (Abilitato).

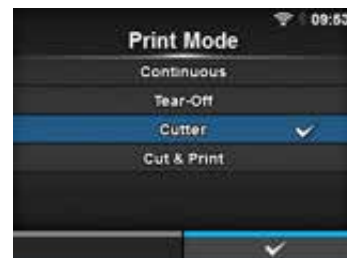

Backfeed (Arretramento)

Printing > Backfeed (Stampa in corso > Backfeed)

La funzione Backfeed (Arretramento) è applicabile solo quando la modalità di stampa è impostata su Tear-Off (Strappo Etic.), Cutter (Taglierina), Dispenser o Linerless (solo CL4NX).

Le opzioni sono le seguenti:

- **None** (Nessuno): non viene effettuato il backfeed (arretramento).
- **After** (Dopo): dopo il taglio, la parte anteriore del successivo elemento da stampare viene arretrata fino alla posizione della testina di stampa. Per la modalità dispenser, la parte anteriore dell'etichetta successiva viene fatta arretrare dopo il distacco dell'etichetta stampata.
- **Before** (Prima): Prima della stampa, la parte anteriore del successivo elemento da stampare viene arretrata fino alla posizione della testina di stampa.

Se si è selezionato **Tear-Off** (Strappo Etic.) o **Linerless** (solo CL4NX) nel **Print Mode** (Modo stampa), solo l'opzione **Before** (Prima) è disponibile nel menu **Backfeed** (Arretramento).

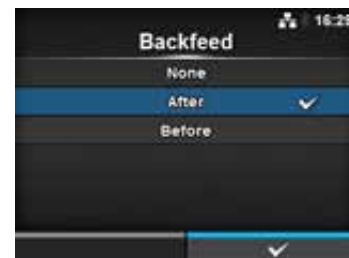

Eject Cut (Espelli taglio)

Printing > Eject Cut (Stampa in corso > Espelli taglio)

Imposta il movimento Eject cut (Espelli taglio) per l'ultimo elemento stampato.

L'ultimo elemento viene tagliato dopo il tempo indicato.

Viene visualizzato solo quando si è selezionata l'opzione **Cut & Print** (Taglia e stampa) in **Print Mode** (Modo stampa).

L'intervallo di impostazione va da 0 a 5 (sec).



Darkness Range (Gamma intensità stampa)

Printing > Darkness Range (Stampa in corso > Gamma intensità stampa)

La gamma dell'intensità di stampa influisce sull'intensità stessa della stampa.

Le opzioni sono le seguenti:



A, B, C, D, E, F

*L'impostazione predefinita è A. È anche possibile selezionare un'opzione da B a F, ma l'intensità di stampa non cambia.

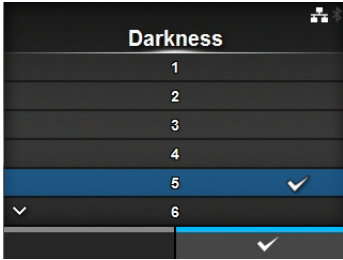

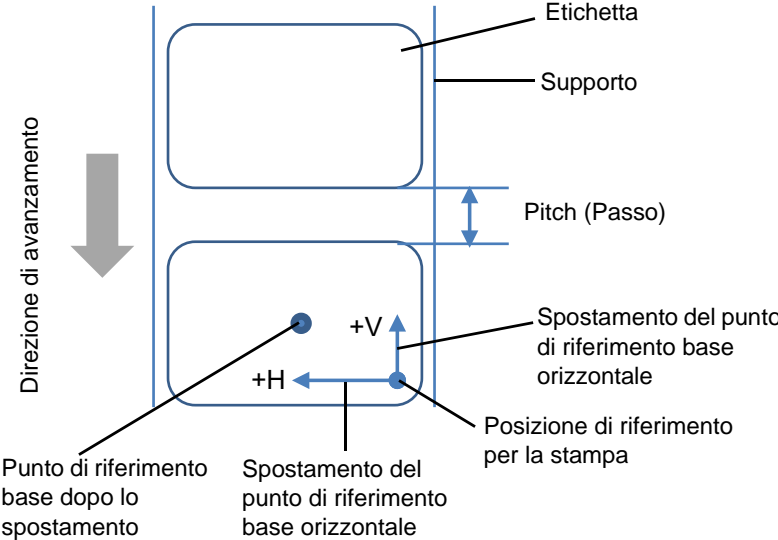
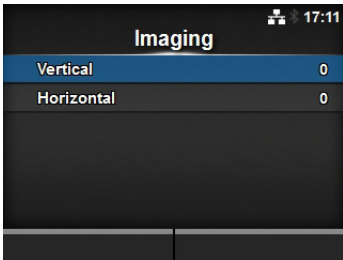
Darkness (Intensità stampa)	
<p><i>Printing > Darkness (Stampa in corso > Intensità stampa)</i></p> <p>Indicare la tonalità di stampa in dieci gradini. L'intervallo consentito va da 1 a 10, dove 1 è la tonalità più bassa e 10 quella più elevata.</p> <p>Per la regolazione fine dell'intensità di stampa, impostare le opzioni in Printing > Advanced > Adjustments > Darkness Adjust (Stampa in corso > Avanzata > Regolazioni > Regolaz. intensità stampa).</p>	
	

Imaging		
<p><i>Printing > Imaging (Stampa in corso > Imaging)</i></p> <p>Imposta la posizione di riferimento della stampa in senso verticale e orizzontale. Le opzioni disponibili sono le seguenti:</p>		
1	Vertical (Verticale)	La posizione di stampa viene spostata in direzione verticale (di avanzamento).
2	Horizontal (Orizzontale)	La posizione di stampa viene spostata in direzione orizzontale.
<div style="display: flex; align-items: center;">  </div>		
		

Vertical (Verticale)	
<p><i>Printing > Imaging > Vertical (Stampa in corso > Imaging > Verticale)</i></p> <p>Imposta la posizione di stampa nella direzione verticale. Impostare il valore di offset dalla posizione di riferimento della stampa con "+", per spostare la posizione di stampa in senso opposto alla direzione di avanzamento e con "-" per spostare la direzione di stampa nella direzione di avanzamento. L'intervallo di impostazione è compreso tra -792 e +792 punti.</p>	
Horizontal (Orizzontale)	
<p><i>Printing > Imaging > Horizontal (Stampa in corso > Imaging > Orizzontale)</i></p> <p>Imposta la posizione di stampa nella direzione orizzontale. Impostare il valore di offset dalla posizione di riferimento della stampa: con "+" spostandola verso sinistra e con "-" verso destra (guardando il lato anteriore della stampante). L'intervallo di impostazione è compreso tra -792 e +792 punti.</p>	

Advanced (Avanzata)		
<p><i>Printing > Advanced (Stampa in corso > Avanzata)</i></p> <p>Imposta i dettagli relativi al funzionamento del sensore e al movimento di stampa. Le opzioni disponibili sono le seguenti:</p>		
1	Calibrate (Calibra)	Regola il sensore del materiale di stampa.
2	Head Check (Verifica testina)	Verifica se vi è un filo scollegato nella testina di stampa.
3	Head Check Mode (Modo verifica testina)	Imposta la modalità per il controllo della testina. *Viene visualizzato solo se si è selezionato All (Tutti) o Barcode (Codice a barre) nel menu Head Check (Verifica testina).
4	Every Page (Ogni pagina)	Imposta l'intervallo per il controllo della testina. *Viene visualizzata solo se si è selezionata l'opzione Every Page (Ogni pagina) nel menu Head Check Mode (Modo verifica testina).
5	Check Media Size (Verif. dim. supporto)	Attiva o disattiva la verifica della dimensione del materiale di stampa. *Viene visualizzata solo se si è selezionato Gap (Spazio) o I-Mark nel menu Sensor Type (Tipo sensore).
6	Adjustments (Regolazioni)	Corregge l'offset, la posizione di stampa e l'intensità di stampa.
7	Start Online (Avvia online)	Avvia la stampante in modalità online.
8	Feed After Error (Feed dopo errore)	Fa avanzare il materiale di stampa quando si verifica un errore.
9	Feed At Power On (Feed all'accens.)	Fa avanzare automaticamente il materiale di stampa all'accensione.
10	Max Feed	Impostare la lunghezza di cui verrà fatto avanzare il materiale dopo la stampa.
11	Paper End (Fine carta)	Selezionare il sensore per il rilevamento di fine carta.
12	Head Base Position (Posizione base testina)	Imposta la posizione del bordo per la stampa.
13	Prioritize (Imposta priorità)	Seleziona l'impostazione che ha priorità.
14	Reprint (Ristampa)	Attiva o disattiva la funzione ristampa.
15	Print End Position (Posizione di fine stampa)	Imposta la posizione di fine stampa del materiale di stampa.



Calibrate (Calibra)		
<p><i>Printing > Advanced > Calibrate (Stampa in corso > Avanzata > Calibra)</i></p> <p>Regola il livello del sensore del materiale di stampa. Se il rilevamento del materiale di stampa presenta dei problemi, consente di regolare il livello del sensore del materiale di stampa (sensore Gap e I-mark). Le opzioni disponibili sono le seguenti:</p>		
1	Auto-calibration (Calibrazione auto)	Regola automaticamente il livello di sensibilità del sensore. *Non viene visualizzata se è stato installato il kit linerless opzionale (solo CL4NX).
2	GAP Levels (Livelli Gap)	Imposta manualmente il livello del sensore dello spazio tra le etichette.
3	GAP Slice Level (Livello Slice gap)	Imposta manualmente il livello di slice del sensore dello spazio tra le etichette.
4	I-Mark Levels (Livelli I-Mark)	Imposta manualmente il livello del sensore dello I-mark (tacca nera).
5	I-Mark Slice Level (Livello parte I-mark)	Imposta manualmente il livello di slice del sensore I-mark (tacca nera).



Auto-calibration (Calibrazione auto)	
<p><i>Printing > Advanced > Calibrate > Auto-calibration (Stampa in corso > Avanzata > Calibra > Calibrazione auto)</i></p> <p>Effettua la calibrazione automatica per il sensore del materiale di stampa selezionato. La funzione Auto-calibration (Calibrazione auto) non è disponibile se non si installa il kit linerless opzionale (solo CL4NX).</p> <ul style="list-style-type: none"> • Gap + I-Mark: Esegue la regolazione sia per il sensore spazio che per il sensore I-mark. • Gap: Consente di eseguire la regolazione per il sensore spazio. • I-Mark: Consente di eseguire la regolazione per il sensore I-mark (tacca nera). <p>Procedura:</p> <ol style="list-style-type: none"> 1. Far passare il materiale di stampa sotto la guida del sensore del materiale di stampa. Se si utilizzano etichette, rimuovere l'etichetta dal relativo supporto. Allineare in modo che il sensore del materiale di stampa non rilevi l'I-mark (tacca nera). 2. Chiudere la testina di stampa. Per ottenere il risultato di regolazione corretto, effettuare la regolazione dopo aver chiuso la testina di stampa. 3. Premere i pulsanti ▲ / ▼ per selezionare il tipo di sensore da regolare. 4. Premere il soft key destro o il pulsante ◀ per avviare la regolazione del sensore. 5. Viene visualizzato il risultato della regolazione del sensore. Per uscire dalla modalità regolazione, premere il soft key destro. 6. Entrare in modalità offline. Premere il soft key destro per confermare che il materiale viene alimentato correttamente. 	
<p>Nota Se il materiale non avanza correttamente dopo la funzione Auto-calibration (Calibrazione auto), contattare il rivenditore o il centro di assistenza SATO.</p>	

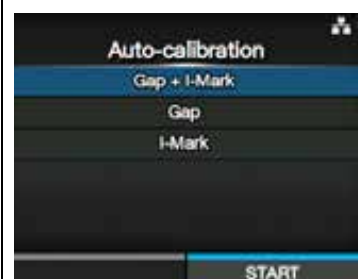





GAP Levels (Livelli Gap)

Printing > Advanced > Calibrate > GAP Levels (Stampa in corso > Avanzata > Calibra > Livelli GAP)

Imposta manualmente il livello del sensore dello spazio tra le etichette.

La procedura di impostazione è la seguente:

In primo luogo, regolare il livello "Low" (basso) riferito alla tensione del sensore del gap.

1. Togliere l'etichetta dal supporto.
2. Far passare il supporto attraverso il sensore del materiale di stampa. Allineare in modo che il sensore del materiale di stampa non rilevi l'I-mark (tacca nera).
3. Chiudere la testina di stampa. Per ottenere il risultato di regolazione corretto, effettuare la regolazione dopo aver chiuso la testina di stampa.
4. Selezionare **GAP Levels** (Livelli GAP) nel menu **Calibrate** (Calibra), quindi premere il pulsante .
5. Premere i pulsanti  /  per modificare il valore **Emit** (Emissione) finché il valore **Sensor** (Sensore) non è inferiore a 0,5 (V). Impostare il valore **Emit** (Emissione) più basso possibile.
6. Se il valore **Sensor** (Sensore) non scende al di sotto di 0,5 una volta modificato il valore **Emit** (Emissione), premere i pulsanti  /  per modificare il valore **Receive** (Ricezione).
7. Prendere nota del valore di **Sensor** (Sensore) rilevato durante le procedure precedentemente descritte. Questo è il valore del livello "Low" (Basso) del sensore del gap.

Successivamente, verificare il livello "High" (Alto) riferito alla tensione del sensore del gap nel seguente modo:

8. Far passare il materiale di stampa (con il supporto) tra i sensori del materiale di stampa. Allineare in modo che il sensore del materiale di stampa non rilevi l'I-mark (tacca nera).
9. Chiudere la testina di stampa.
10. Verificare il valore **Sensor** (Sensore).
Se il valore è di 1,0 (V) superiore al valore "Low" (Basso) registrato, questo è il livello "High" (Alto) del sensore spazio.
Se la differenza tra i livelli "High" (Alto) e "Low" (Basso) è inferiore a 1,0, regolare i valori **Emit** (Emissione) e **Receive** (Ricezione) in modo da ottenere una differenza superiore a 1,0; in alternativa ripetere di nuovo la regolazione dal punto 1.
11. I valori standard dei livelli "High" (Alto) e "Low" (Basso) del sensore spazio sono i seguenti:
 - Basso (solo con supporto) $\leq 0,5$ (V)
 - Alto (materiale di stampa collegato al supporto) - Basso $\geq 1,0$ (V)
12. Se entrambi i livelli "High" (Alto) e "Low" (Basso) seguono il valore standard, premere il soft key destro per confermare il valore.







GAP Slice Level (Livello Slice gap)	
<p><i>Printing > Advanced > Calibrate > GAP Slice Level (Stampa in corso > Avanzata > Calibra > Livello Slice gap)</i></p> <p>Impostare solo livello di slice del sensore dello spazio tra le etichette. La procedura di impostazione è la seguente:</p> <ol style="list-style-type: none"> 1. Utilizzare la seguente formula per calcolare il livello di slice (taglio). $[(\text{livello High} - \text{livello Low}) \times 0,3 + \text{livello Low}] = \text{livello di taglio}$ 2. Selezionare GAP Slice Level (Livello Slice gap) nel menu Calibrate (Calibra), quindi premere il pulsante ←. 3. Premere i pulsanti ▲ / ▼ per modificare il valore Slice level (Livello di taglio). Impostare il valore Slice level (Livello di taglio) sul valore calcolato nel punto 1. 4. Premere il soft key destro per confermare il valore. <hr/> <p>Nota Se si imposta Slice Level (Livello di taglio) su 0,0 (V), la stampante imposta tale livello automaticamente.</p>	

I-Mark Levels (Livelli I-Mark)

Printing > Advanced > Calibrate > I-Mark Levels (Stampa in corso > Avanzata > Calibra > Livelli I-Mark)

Imposta manualmente il livello del sensore dello I-mark (tacca nera).





La procedura di impostazione è la seguente:

1. In primo luogo, regolare il livello "Low" (Basso), riferito alla tensione, del sensore I-Mark.
2. Far passare il materiale di stampa (con il supporto) tra i sensori del materiale di stampa. Allineare in modo che il sensore del materiale di stampa non rilevi l'I-mark (tacca nera).
3. Chiudere la testina di stampa. Per ottenere il risultato di regolazione corretto, effettuare la regolazione dopo aver chiuso la testina di stampa.
4. Selezionare **I-Mark Levels** (Livelli I-Mark) nel menu **Calibrate** (Calibra), quindi premere il pulsante .
5. Premere i pulsanti  /  per modificare il valore **Emit** (Emissione) finché il valore **Sensor** (Sensore) non è inferiore a 0,5 (V). Impostare il valore **Emit** (Emissione) più basso possibile.
6. Se il valore **Sensor** (Sensore) non scende al di sotto di 0,5 una volta modificato il valore **Emit** (Emissione), premere i pulsanti  /  per modificare il valore **Receive** (Ricezione).
7. Prendere nota del valore di **Sensor** (Sensore) rilevato durante le procedure precedentemente descritte. Questo è il valore del livello "Low" (Basso) del sensore I-Mark.

Successivamente, verificare il livello "High" (Alto) riferito alla tensione del sensore del I-mark (tacca nera) nel seguente modo:

8. Far passare il materiale di stampa tra i relativi sensori in modo che il sensore del materiale di stampa possa rilevare l'I-mark (tacca nera).
9. Chiudere la testina di stampa.
10. Verificare il valore **Sensor** (Sensore).
Se il valore è di 1,0 (V) superiore al valore "Low" (Basso) registrato, questo è il livello "High" (Alto) del sensore I-mark (tacca nera).
Se la differenza tra i livelli "High" (Alto) e "Low" (Basso) è inferiore a 1,0, regolare i valori **Emit** (Emissione) e **Receive** (Ricezione) in modo da ottenere una differenza superiore a 1,0; in alternativa ripetere di nuovo la regolazione dal punto 1.
11. I valori standard dei livelli "High" (Alto) e "Low" (Basso) del sensore I-mark (tacca nera) sono i seguenti:
 - Basso (senza I-mark) $\leq 0,5$ (V)
 - Alto (con I-mark) - Basso $\geq 1,0$ (V)
12. Se entrambi i livelli "High" (Alto) e "Low" (Basso) seguono il valore standard, premere il soft key destro per confermare il valore.

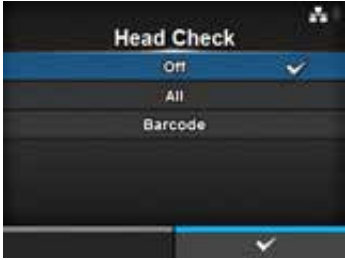

I-Mark Slice Level (Livello parte I-mark)	
<p><i>Printing > Advanced > Calibrate > I-Mark Slice Level (Stampa in corso > Avanzata > Calibra > Livello Slice I-mark)</i></p> <p>Impostare il livello di slice del sensore I-mark (tacca nera). La procedura di impostazione è la seguente:</p> <ol style="list-style-type: none"> Utilizzare la seguente formula per calcolare il livello di slice (taglio). [[livello High - livello Low) x 0,7 + livello Low = livello di taglio] Selezionare I-Mark Slice Level (Livello slice I-mark) nel menu Calibrate (Calibra) e premere il pulsante . Premere i pulsanti  /  per modificare il valore Slice level (Livello di taglio). Impostare il valore Slice level (Livello di taglio) sul valore calcolato nel punto 1. Premere il soft key destro per confermare il valore. <hr/> <p>Nota Se si imposta Slice Level (Livello di taglio) su 0,0 (V), la stampante imposta tale livello automaticamente.</p>	

Head Check (Verifica testina)	
<p><i>Printing > Advanced > Head Check (Stampa in corso > Avanzata > Verifica testina)</i></p> <p>Verifica automaticamente se vi è un filo scollegato nella testina di stampa. Le opzioni sono le seguenti:</p> <ul style="list-style-type: none"> Off: verifica della testina disabilitata. All (Tutti): Verifica l'intera area di stampa. Barcode (Codice barre): Verifica solo l'area per la stampa di codici a barre. Il controllo testina non è applicabile ai codici a barre stampati come dati grafici. <hr/> <p>ATTENZIONE Il controllo testina deve essere considerato come riferimento per il controllo dello scollegamento dei fili della testina di stampa. Questa funzione non garantisce la leggibilità del codice a barre.</p>	

Head Check Mode (Modo verifica testina)	
<p><i>Printing > Advanced > Head Check Mode (Stampa in corso > Avanzata > Modo verifica testina)</i></p> <p>Imposta il metodo da utilizzare per la verifica della testina. Viene visualizzata solo se si è selezionato All (Tutti) o Barcode (Codice a barre) nel menu Head Check (Verifica testina). Le opzioni sono le seguenti:</p> <ul style="list-style-type: none"> Always (Sempre): Effettua il controllo testa per ogni elemento. After Batch (Dopo lotto): Il controllo testina avviene prima dell'inizio della stampa e una volta arrestata la stessa. Se il backfeed è applicabile, la verifica testina avviene sempre prima di iniziare la stampa, quando si interrompe la stampa e durante il backfeed. Every Page (Ogni pagina): Effettua il controllo testa dopo il numero specificato di elementi da stampare. 	

Every Page (Ogni pagina)	
<p><i>Printing > Advanced > Every Page (Stampa in corso > Avanzata > Ogni pagina)</i></p> <p>Indicare il numero di elementi da stampare prima del successivo controllo testina. Viene visualizzata solo se si è selezionata l'opzione Every Page (Ogni pagina) nel menu Head Check Mode (Modo verifica testina). L'intervallo consentito va da 1 a 999999.</p>	

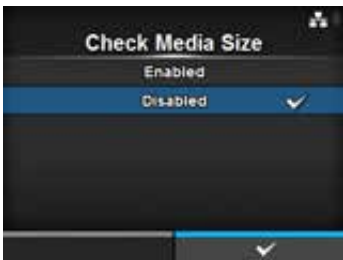
Check Media Size (Verif. dim. supporto)	
<p><i>Printing > Advanced > Check Media Size (Stampa in corso > Avanzata > Verif. dim. supporto)</i></p> <p>Attiva o disattiva la verifica della dimensione del materiale di stampa. La verifica della dimensione del materiale di stampa è una funzione che permette di rilevare un Media error (Errore supporto) nel caso in cui si carichi un materiale di stampa più lungo del materiale specificato dal comando o se si specifica un valore di stampa superiore alla lunghezza del materiale caricato. Viene visualizzata solo se si è selezionato Gap (Spazio) o I-Mark nel menu Sensor Type (Tipo sensore). Le opzioni sono le seguenti:</p> <ul style="list-style-type: none"> • Enabled (Abilitato): Abilita la verifica della dimensione del materiale di stampa. • Disabled (Disabilitato): Disabilita la verifica della dimensione del materiale di stampa. 	

Adjustments (Regolazioni)		
<p><i>Printing > Advanced > Adjustments (Stampa in corso > Avanzata > Regolazioni)</i></p> <p>Corregge la posizione di offset, la posizione di stampa e l'intensità di stampa. Le opzioni disponibili sono le seguenti:</p>		
1	Offset	Corregge la posizione di offset.
2	Pitch (Passo)	Sposta la posizione di stampa in direzione verticale.
3	Darkness Adjust (Regolaz. intensità stampa)	Imposta l'intensità di stampa.

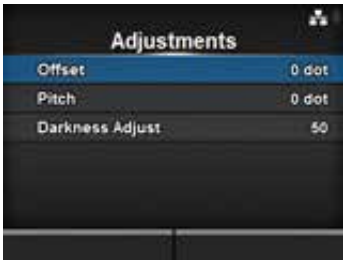

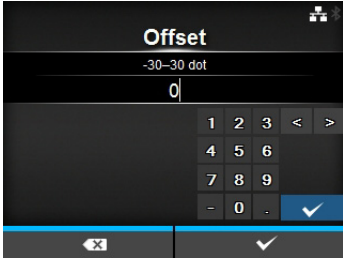
Offset	
<p><i>Printing > Advanced > Adjustments > Offset (Stampa in corso > Avanzata > Regolazioni > Offset)</i></p> <p>Corregge la posizione di offset. La posizione di offset si riferisce alla posizione di strappo, di taglio e di arresto dispensazione. Consente di variare il valore di offset con "+" (allontanamento della posizione di arresto dalla direzione di avanzamento) e con "-" (avvicinamento della posizione di arresto alla direzione di avanzamento). L'intervallo di impostazione è il seguente: L'intervallo d'impostazione varia a seconda della risoluzione di stampa della stampante.</p> <p><CL4NX></p> <ul style="list-style-type: none"> • 203 dpi: da -30 a 0 a 30 punti • 305 dpi: da -45 a 0 a 45 punti • 609 dpi: da -90 a 0 a 90 punti <p><CL6NX></p> <ul style="list-style-type: none"> • 203 dpi: da -30 a 0 a 30 punti • 305 dpi: da -45 a 0 a 45 punti 	

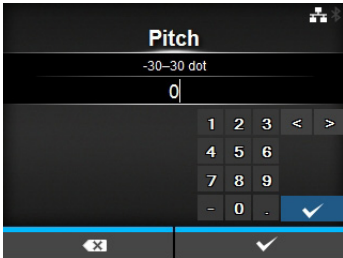
Pitch (Passo)	
<p><i>Printing > Advanced > Adjustments > Pitch (Stampa in corso > Avanzata > Regolazioni > Passo)</i></p> <p>Sposta la posizione di stampa in direzione verticale. Consente di variare il valore di offset con "+" (allontanamento della posizione di stampa dalla direzione di avanzamento) e con "-" (avvicinamento della posizione di stampa alla direzione di avanzamento). L'intervallo di impostazione è il seguente: L'intervallo d'impostazione varia a seconda della risoluzione di stampa della stampante.</p> <p><CL4NX></p> <ul style="list-style-type: none"> • 203 dpi: da -30 a 0 a 30 punti • 305 dpi: da -45 a 0 a 45 punti • 609 dpi: da -90 a 0 a 90 punti <p><CL6NX></p> <ul style="list-style-type: none"> • 203 dpi: da -30 a 0 a 30 punti • 305 dpi: da -45 a 0 a 45 punti 	

Darkness Adjust (Regolaz. intensità stampa)	
<p><i>Printing > Advanced > Adjustments > Darkness Adjust (Stampa in corso > Avanzata > Regolazioni > Regolaz. intensità stampa)</i></p> <p>Imposta l'intensità di stampa. L'intervallo consentito va da 0 a 99. dove 0 è la tonalità più bassa e 99 quella più elevata.</p> <p>Fare riferimento a Darkness (Intensità stampa) in <i>Printing > Darkness (Stampa in corso > Intensità stampa)</i>.</p>	

Start Online (Avvia online)

Printing > Advanced > Start Online (Stampa in corso > Avanzata > Avvia online)

Seleziona la modalità predefinita all'accensione.

Le opzioni sono le seguenti:

- **Enabled** (Abilitato): La stampante si accende in modalità online.
- **Disabled** (Disabilitato): La stampante si accende in modalità offline.

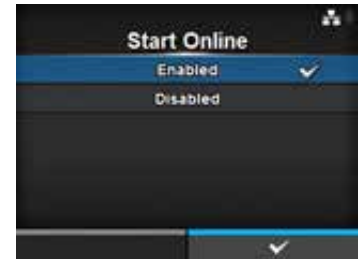

Feed After Error (Feed dopo errore)

Printing > Advanced > Feed After Error (Stampa in corso > Avanzata > Feed dopo errore)

Fa avanzare automaticamente il materiale durante il ripristino da un errore e il passaggio in modalità online.

Le opzioni sono le seguenti:

- **Enabled** (Abilitato): Fa avanzare il materiale di stampa quando si passa alla modalità online dopo il ripristino da un errore.
- **Disabled** (Disabilitato): Non fa avanzare il materiale di stampa quando si passa alla modalità online dopo il ripristino da un errore.

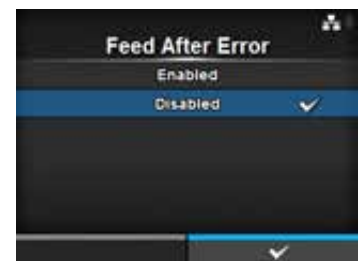

Feed At Power On (Feed all'accens.)



Printing > Advanced > Feed At Power On (Stampa in corso > Avanzata > Feed all'accens.)

Fa avanzare automaticamente il materiale di stampa all'accensione.

Le opzioni sono le seguenti:

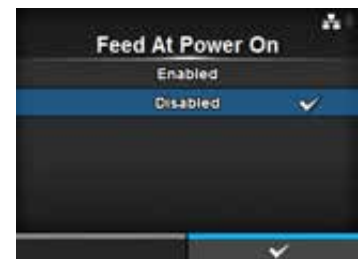
- **Enabled** (Abilitato): fa avanzare il materiale di stampa quando la stampante è accesa.
- **Disabled** (Disabilitato): non fa avanzare il materiale di stampa quando la stampante è accesa.

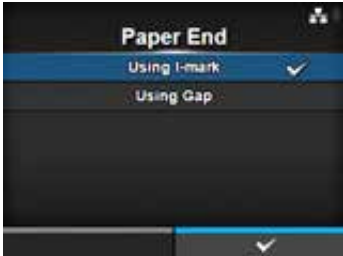

Max Feed	
<p><i>Printing > Advanced > Max Feed (Stampa in corso > Avanzata > Max Feed)</i></p> <p>Imposta l'entità dell'avanzamento del materiale di stampa per lo strappo, il taglio e la dispensazione. Imposta l'entità di avanzamento del materiale di stampa sulla base della posizione della testina di stampa, che è 0. L'avanzamento effettivo è il valore di Offset + Max Feed. L'intervallo di impostazione è il seguente: L'intervallo d'impostazione varia a seconda della risoluzione di stampa della stampante.</p> <p><CL4NX></p> <ul style="list-style-type: none"> • 203 dpi: da 0 a 2040 punti • 305 dpi: da 0 a 3060 punti • 609 dpi: da 0 a 6120 punti <p><CL6NX></p> <ul style="list-style-type: none"> • 203 dpi: da 0 a 2040 punti • 305 dpi: da 0 a 3060 punti 	
Paper End (Fine carta)	
<p><i>Printing > Advanced > Paper End (Stampa in corso > Avanzata > Fine Carta)</i></p> <p>Selezionare il sensore per il rilevamento di fine carta. Le opzioni sono le seguenti:</p> <ul style="list-style-type: none"> • Using I-mark (Usa I-mark): Utilizza il sensore I-mark (tipo riflessivo) per rilevare la fine della carta. • Using Gap (Usa Gap): Utilizza il sensore spazio (tipo trasmissivo) per rilevare la fine della carta. 	
Head Base Position (Posizione base testina)	
<p><i>Printing > Advanced > Head Base Position (Stampa in corso > Avanzata > Posizione base testina)</i></p> <p>Imposta la posizione utilizzata per il punto di riferimento di base della stampa. Le opzioni sono le seguenti:</p> <p><CL4NX></p> <ul style="list-style-type: none"> • Standard: Stampa con un punto di riferimento base standard. • Left-justify (Allinea a sx): Sposta il punto di riferimento base di 2 mm (0,08") verso sinistra (guardando la stampante). <p><CL6NX></p> <ul style="list-style-type: none"> • Standard: Stampa con un punto di riferimento base standard. • Left-justify (Allinea a sx): Espandere la larghezza dell'area di stampa. Per maggiori dettagli, consultare Area stampabile in Sezione 7.6.1 Hardware. <p>Nota La visualizzazione di SBPL o di altri protocolli in modalità online/offline sarà di colore rosso, se sono state apportate modifiche. In questo caso, riaccendere di nuovo la stampante per rendere effettiva l'impostazione.</p>	

Prioritize (Imposta priorità)

Printing > Advanced > Prioritize (Stampa in corso > Avanzata > Imposta priorità)

Per la configurazione della stampante, definire se dare priorità all'impostazione tramite la stampante o all'impostazione tramite comando.

Le opzioni sono le seguenti:

- **Commands** (Comandi): Attribuisce priorità all'impostazione tramite il comando.
- **Settings** (Impostazioni): Attribuisce priorità all'impostazione tramite la stampante.

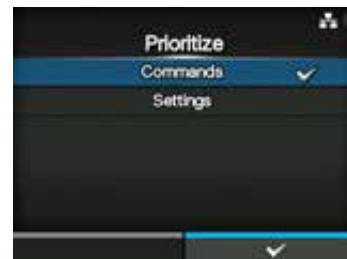

Reprint (Ristampa)

Printing > Advanced > Reprint (Stampa in corso > Avanzata > Ristampa)

Attiva o disattiva la funzione ristampa.

Le opzioni sono le seguenti:

- **Enabled** (Abilitato): Abilita la funzione Ristampa.
- **Disabled** (Disabilitato): Disabilita la funzione Ristampa.

Se si è selezionata l'opzione **Enabled** (Abilitato) in **Reprint** (Ristampa), è possibile premere il soft key destro (Reprint (Ristampa)) sulla schermata online per stampare la pagina precedente.

Nota

Se si spegne la stampante, i dati precedenti andranno persi.

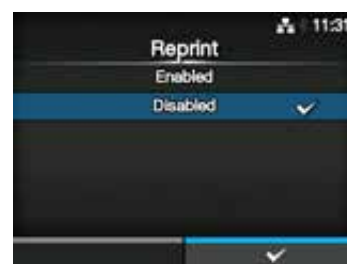

Print End Position (Posizione di fine stampa)

Printing > Advanced > Print End Position (Stampa in corso > Avanzata > Posizione di fine stampa)

Regola la posizione di arresto del materiale di stampa o la posizione di taglio quando il tipo di sensore è impostato su **None** (Nessuno). Questa regolazione imposta anche lo spazio non stampato dalla posizione di arresto del supporto.

L'intervallo di impostazione è il seguente:

L'intervallo d'impostazione varia a seconda della risoluzione di stampa della stampante.

<CL4NX>

- 203 dpi: da 0 a 20000 punti
- 305 dpi: da 0 a 18000 punti
- 609 dpi: da 0 a 9600 punti

<CL6NX>

- 203 dpi: da 0 a 20000 punti
- 305 dpi: da 0 a 18000 punti



4.4.2 Menu Interface (Interfaccia)

Nel menu **Interface** (Interfaccia) sono disponibili le seguenti opzioni:

Interface (Interfaccia)		
1	Network (Rete)	Imposta le connessioni LAN e LAN wireless.
2	IEEE1284	Imposta la connessione IEEE1284.
3	RS-232C	Imposta la connessione IEEE232.
4	USB	Imposta la connessione USB.
5	Bluetooth	Imposta la connessione Bluetooth.
6	Ignore CR/LF (Ignora CR/LF)	Definisce se ignorare i codici CR/LF.
7	Ignore CAN/DLE (Ignora CAN/DLE)	Definisce se ignorare i codici CAN/DLE.
8	External I/O (I/O esterno)	Imposta il segnale esterno (EXT).
9	RFID (Solo CL4NX)	Imposta la funzione RFID. *Viene visualizzata solo con i modelli RFID.



ATTENZIONE

Non modificare l'impostazione nel menu **Interface** (Interfaccia) se nella memoria della stampante restano lavori di stampa. Completare il lavoro di stampa o annullarlo prima di modificare l'impostazione.

Network (Rete)		
<i>Interface > Network (Interfaccia > Rete)</i>		
Consente di utilizzare la LAN e la LAN wireless come interfaccia tra l'host e la stampante. Le opzioni disponibili sono le seguenti:		
1	Settings (Impostazioni)	Impostare la LAN, la LAN wireless o selezionare l'interfaccia.
2	Services (Servizi)	Imposta la porta per la connessione NTP, LPD, FTP o SNMP.
3	Advanced (Avanzata)	Imposta la funzione avanzata per l'interfaccia.



Settings (Impostazioni)		
<p><i>Interface > Network > Settings (Interfaccia > Rete > Impostazioni)</i></p> <p>Impostare la LAN, la LAN wireless o selezionare l'interfaccia. Le opzioni disponibili sono le seguenti:</p>		
1	LAN	Imposta la LAN.
2	Wi-Fi	Imposta la wireless LAN. *Viene visualizzata solo se si è installata la LAN wireless opzionale.
3	Interface (Interfaccia)	Seleziona l'interfaccia di rete.
<p>ATTENZIONE Non è possibile utilizzare la LAN wireless e la LAN allo stesso tempo. La funzione LAN wireless è disponibile solo se è stata installata una LAN wireless.</p>		



LAN		
<p><i>Interface > Network > Settings > LAN (Interfaccia > Rete > Impostazioni > LAN)</i></p> <p>Imposta IPv4, IPv6 o il proxy per la LAN. Le opzioni disponibili sono le seguenti:</p>		
1	IPv4	Imposta IPv4 per la LAN.
2	IPv6	Imposta IPv6 per la LAN.
3	Proxy	Imposta il proxy per la LAN.



IPv4		
<p><i>Interface > Network > Settings > LAN > IPv4 (Interfaccia > Rete > Impostazioni > LAN > IPv4)</i></p> <p>Imposta IPv4 per la LAN. Le opzioni disponibili sono le seguenti:</p>		
1	Mode (Modo)	Seleziona il metodo di assegnazione dell'indirizzo IP.
2	DHCP / Renew Lease (DHCP / Rinnova incrocio)	<p>Aggiorna la durata lease e recupera di nuovo l'indirizzo IP dal server DHCP.</p> <p>*Viene visualizzata solo se si è selezionato DHCP nel menu Mode (Modo) e la LAN è l'interfaccia attiva.</p> <p>*Non viene visualizzata se WLAN è l'interfaccia attiva.</p>
3	IP Address (Indirizzo IP)	<p>Imposta e controlla l'indirizzo IP.</p> <p>Se è stato selezionato DHCP nel menu Mode (Modo), la schermata mostra l'indirizzo IP ricevuto dal server DHCP.</p> <p>Se è stato selezionato Static (Statico) nel menu Mode (Modo), scegliere di impostare l'indirizzo IP.</p>
4	Netmask (Maschera di rete)	<p>Imposta e controlla l'indirizzo della maschera di sottorete.</p> <p>Se è stato selezionato DHCP nel menu Mode (Modo), la schermata mostra l'indirizzo della maschera di sottorete ricevuto dal server DHCP.</p> <p>Se è stato selezionato Static (Statico) nel menu Mode (Modo), scegliere di impostare l'indirizzo della maschera di sottorete.</p>
5	Gateway	<p>Imposta e controlla l'indirizzo del gateway predefinito.</p> <p>Se è stato selezionato DHCP nel menu Mode (Modo), la schermata mostra l'indirizzo ricevuto dal server DHCP.</p> <p>Se è stato selezionato Static (Statico) nel menu Mode (Modo), scegliere di impostare l'indirizzo del gateway predefinito.</p>
6	DNS	<p>Imposta e verifica gli indirizzi dei server DNS.</p> <p>Se è stato selezionato Static (Statico) nel menu Mode (Modo), scegliere di impostare e verificare gli indirizzi dei server DNS.</p>
<p>ATTENZIONE Dopo l'impostazione, premere il soft key destro per abilitare la nuova impostazione. Premere il soft key sinistro per annullare la nuova impostazione e tornare all'impostazione precedente.</p>		
<p>Nota Non è possibile modificare le voci indirizzo IP, maschera di rete, gateway e DNS se la modalità selezionata è DHCP.</p>		
		

Mode (Modo)

Interface > Network > Settings > LAN > IPv4 > Mode (Interfaccia > Rete > Impostazioni > LAN > IPv4 > Modo)

Seleziona il metodo di assegnazione dell'indirizzo IP.

Le opzioni sono le seguenti:

- **DHCP**: Recupera automaticamente l'indirizzo IP, il gateway e la maschera di sottorete dal server DHCP.
- **Static** (Statico): Imposta manualmente l'indirizzo IP, il gateway e la maschera di sottorete.

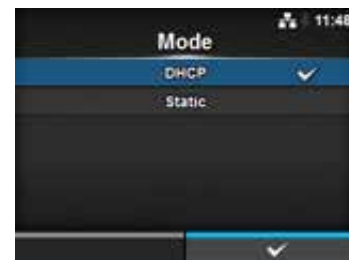

IP Address (Indirizzo IP)

Interface > Network > Settings > LAN > IPv4 > IP Address (Interfaccia > Rete > Impostazioni > LAN > IPv4 > Indirizzo IP)

Se è stato selezionato **Static** (Statico) nel menu **Mode** (Modo), impostare l'indirizzo IP.

L'intervallo di impostazione è il seguente:

da 000.000.000.001 a 255.255.255.255



Netmask (Maschera di rete)

Interface > Network > Settings > LAN > IPv4 > Netmask (Interfaccia > Rete > Impostazioni > LAN > IPv4 > Maschera di rete)

Se è stato selezionato **Static** (Statico) nel menu **Mode** (Modo), impostare l'indirizzo della maschera di sottorete.

È possibile impostare ciclicamente ogni gruppo di indirizzi scegliendo tra 0, 128, 192, 224, 240, 248, 252, 254 e 255.

L'intervallo di impostazione è il seguente:

da 128.000.000.000 a 255.255.255.254

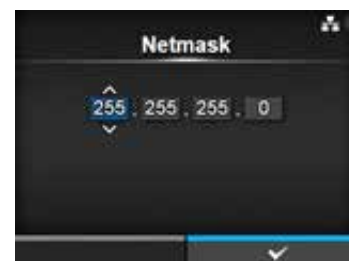

Gateway

Interface > Network > Settings > LAN > IPv4 > Gateway (Interfaccia > Rete > Impostazioni > LAN > IPv4 > Gateway)

Se è stato selezionato **Static** (Statico) nel menu **Mode** (Modo), impostare l'indirizzo del gateway predefinito.

L'intervallo di impostazione è il seguente:

da 000.000.000.000 a 255.255.255.255



DNS	
<p><i>Interface > Network > Settings > LAN > IPv4 > DNS (Interfaccia > Rete > Impostazioni > LAN > IPv4 > DNS)</i></p> <p>Se è stato selezionato Static (Statico) nel menu Mode (Modo), impostare e selezionare gli indirizzi dei server DNS. L'intervallo di impostazione è il seguente: da 000.000.000.000 a 255.255.255.255</p> <hr/> <p>Nota È possibile registrare per il server DNS fino a tre indirizzi IP. È possibile utilizzare una virgola per delimitare i diversi indirizzi IP.</p> <hr/>	 A screenshot of a mobile device's DNS configuration screen. The title is "DNS". Below the title, there are three input fields for IP addresses, each containing "0.0.0.0". Below the input fields is a numeric keypad with digits 1-9, 0, and a blue checkmark button. At the bottom of the screen, there are two navigation buttons: a back arrow and a checkmark.

IPv6		
<p><i>Interface > Network > Settings > LAN > IPv6 (Interfaccia > Rete > Impostazioni > LAN > IPv6)</i></p> <p>Imposta IPv6 per la LAN. Le opzioni disponibili sono le seguenti:</p>		
1	Mode (Modo)	Seleziona il metodo di assegnazione dell'indirizzo IP.
2	DHCP / Renew Lease (DHCP / Rinnova incrocio)	<p>Aggiorna la durata lease e recupera di nuovo l'indirizzo IP dal server DHCP.</p> <p>*Viene visualizzata solo se si è selezionato DHCP nel menu Mode (Modo).</p> <p>*Non viene visualizzata se WLAN è l'interfaccia attiva.</p>
3	IP Address (Indirizzo IP)	<p>Imposta e controlla l'indirizzo IP.</p> <p>Se è stato selezionato DHCP nel menu Mode (Modo), la schermata mostra l'indirizzo IP ricevuto dal server DHCP.</p> <p>Se è stato selezionato Static (Statico) nel menu Mode (Modo), scegliere di impostare l'indirizzo IP.</p>
4	Prefix Length (Lung prefisso)	Imposta e controlla il prefisso.
5	Gateway	<p>Imposta e controlla l'indirizzo del gateway predefinito.</p> <p>Se è stato selezionato DHCP nel menu Mode (Modo), la schermata mostra l'indirizzo ricevuto dal server DHCP.</p> <p>Se è stato selezionato Static (Statico) nel menu Mode (Modo), scegliere di impostare l'indirizzo del gateway predefinito.</p>
6	DNS	<p>Imposta e seleziona l'indirizzo del server DNS primario.</p> <p>Se è stato selezionato Static (Statico) nel menu Mode (Modo), scegliere di impostare l'indirizzo primario del server DNS.</p>
<p>ATTENZIONE Dopo l'impostazione, premere il soft key destro per abilitare la nuova impostazione. Premere il soft key sinistro per annullare la nuova impostazione e tornare all'impostazione precedente.</p>		
<p>Nota Non è possibile modificare le voci indirizzo IP, lunghezza prefisso, gateway e DNS se la modalità selezionata è DHCP o Auto.</p>		



Mode (Modo)

Interface > Network > Settings > LAN > IPv6 > Mode (Interfaccia > Rete > Impostazioni > LAN > IPv6 > Modo)

Seleziona il metodo di assegnazione dell'indirizzo IP.

Le opzioni sono le seguenti:

- **Auto**: Genera automaticamente l'indirizzo IP e il gateway (modalità stateless).
- **DHCP**: Ottiene automaticamente l'indirizzo IP e il gateway dal server DHCP (modalità stateful).
- **Static** (Statico): Imposta manualmente l'indirizzo IP, il gateway e la maschera di sottorete.

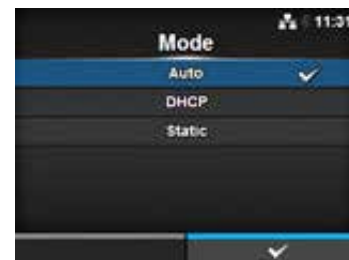

IP Address (Indirizzo IP)

Interface > Network > Settings > LAN > IPv6 > IP Address (Interfaccia > Rete > Impostazioni > LAN > IPv6 > Indirizzo IP)

Se è stato selezionato **Static** (Statico) nel menu **Mode** (Modo), impostare l'indirizzo IP.

L'intervallo di impostazione è il seguente:

da 0:0:0:0:0:0:1 a ffff:ffff:ffff:ffff:ffff:ffff:ffff



Prefix Length (Lung. prefisso)

Interface > Network > Settings > LAN > IPv6 > Prefix Length (Interfaccia > Rete > Impostazioni > LAN > IPv6 > Lung. prefisso)

Se è stato selezionato **Static** (Statico) nel menu **Mode** (Modo), impostare il prefisso.

L'intervallo consentito va da 1 a 128.



Gateway

Interface > Network > Settings > LAN > IPv6 > Gateway (Interfaccia > Rete > Impostazioni > LAN > IPv6 > Gateway)

Se è stato selezionato **Static** (Statico) nel menu **Mode** (Modo), impostare l'indirizzo del gateway predefinito.

L'intervallo di impostazione è il seguente:

da 0:0:0:0:0:0:0 a ffff:ffff:ffff:ffff:ffff:ffff:ffff



DNS

Interface > Network > Settings > LAN > IPv6 > DNS (Interfaccia > Rete > Impostazioni > LAN > IPv6 > DNS)

Se è stato selezionato **Static** (Statico) nel menu **Mode** (Modo), impostare l'indirizzo primario del server DNS.
L'intervallo di impostazione è il seguente:
da 0:0:0:0:0:0:0:0 a ffff:ffff:ffff:ffff:ffff:ffff:ffff:ffff

Nota
Per IPv6 è possibile registrare un solo indirizzo IP per il server DNS.



Proxy

Interface > Network > Settings > LAN > Proxy (Interfaccia > Rete > Impostazioni > LAN > Proxy)

Imposta il proxy per la LAN. Le opzioni disponibili sono le seguenti:

1	Enabled (Abilitato)	Abilita o disabilita l'utilizzo del proxy.
2	Server	Imposta l'indirizzo server del proxy.
3	Exclude (Escludi)	Esclude l'utilizzo del proxy.



Enabled (Abilitato)

Interface > Network > Settings > LAN > Proxy > Enabled (Interfaccia > Rete > Impostazioni > LAN > Proxy > Abilitato)

Abilita o disabilita l'utilizzo del proxy.
Le opzioni sono le seguenti:

- **Enabled** (Abilitato): Abilita l'utilizzo del server proxy.
- **Disabled** (Disabilitato): Disabilita l'utilizzo del server proxy.

Nota
Per abilitare il proxy, è necessario che il server sia impostato e che l'opzione Exclude (Escludi) contenga almeno 127.0.0.1 e il localhost.

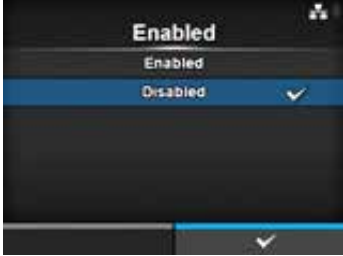



Server

Interface > Network > Settings > LAN > Proxy > Server (Interfaccia > Rete > Impostazioni > LAN > Proxy > Server)

Imposta il nome o l'indirizzo IP del server proxy.

Nota
Il server deve essere impostato con un nome o un indirizzo IP e numero di porta validi.







Exclude (Escludi)	
<p><i>Interface > Network > Settings > LAN > Proxy > Exclude (Interfaccia > Rete > Impostazioni > LAN > Proxy > Escludi)</i></p> <p>Imposta i nomi, gli indirizzi IP o i domini per l'esclusione del proxy.</p> <hr/> <p>Nota L'opzione Exclude (Escludi) deve contenere almeno 127.0.0.1 e il localhost.</p>	

Wi-Fi																																							
<p><i>Interface > Network > Settings > Wi-Fi (Interfaccia > Rete > Impostazioni > Wi-Fi)</i></p> <p>Imposta la wireless LAN. Viene visualizzata solo se si è installata la LAN wireless opzionale. Le opzioni disponibili sono le seguenti:</p>																																							
1	<table border="1"> <tr> <td style="width: 10%;">IPv4</td> <td>Imposta IPv4 per la Wi-Fi.</td> </tr> <tr> <td>2</td> <td>IPv6</td> <td>Imposta IPv6 per la Wi-Fi.</td> </tr> <tr> <td>3</td> <td>Proxy</td> <td>Imposta il proxy per la Wi-Fi.</td> </tr> <tr> <td>4</td> <td>Wi-Fi Protected Setup</td> <td>Imposta la connessione LAN wireless con la funzione WPS.</td> </tr> <tr> <td>5</td> <td>Wi-Fi Direct</td> <td>Imposta la funzione Wi-Fi Direct. *Abilitata solo se si è selezionato Infrastructure (Infrastruttura) nel Menu Mode (Modo).</td> </tr> <tr> <td>6</td> <td>SSID</td> <td>Imposta la funzione SSID.</td> </tr> <tr> <td>7</td> <td>Hidden SSID (SSID nascosto)</td> <td>Imposta la funzione SSID nascosto.</td> </tr> <tr> <td>8</td> <td>Mode (Modo)</td> <td>Imposta la modalità di comunicazione.</td> </tr> <tr> <td>9</td> <td>Channel (Canale)</td> <td>Imposta il canale di comunicazione.</td> </tr> <tr> <td>10</td> <td>Security (Sicurezza)</td> <td>Imposta la sicurezza (metodo di crittografia).</td> </tr> <tr> <td>11</td> <td>WEP Conf. (Conf. WEP)</td> <td>Imposta la chiave WEP. *Viene visualizzata solo se si è selezionato WEP nel Menu Security (Sicurezza).</td> </tr> <tr> <td>12</td> <td>WPA Conf. (Conf. WPA)</td> <td>Imposta l'autenticazione WPA . *Viene visualizzata solo se si è selezionato WPA+WPA2 o WPA2 nel menu Security (Sicurezza).</td> </tr> <tr> <td>13</td> <td>EAP Conf. (Conf. EAP)</td> <td>Imposta l'autenticazione EAP. *Viene visualizzata solo se si è selezionato Dynamic WEP (WEP dinamico) nel Menu Security (Sicurezza).</td> </tr> </table>	IPv4	Imposta IPv4 per la Wi-Fi.	2	IPv6	Imposta IPv6 per la Wi-Fi.	3	Proxy	Imposta il proxy per la Wi-Fi.	4	Wi-Fi Protected Setup	Imposta la connessione LAN wireless con la funzione WPS.	5	Wi-Fi Direct	Imposta la funzione Wi-Fi Direct. *Abilitata solo se si è selezionato Infrastructure (Infrastruttura) nel Menu Mode (Modo).	6	SSID	Imposta la funzione SSID.	7	Hidden SSID (SSID nascosto)	Imposta la funzione SSID nascosto.	8	Mode (Modo)	Imposta la modalità di comunicazione.	9	Channel (Canale)	Imposta il canale di comunicazione.	10	Security (Sicurezza)	Imposta la sicurezza (metodo di crittografia).	11	WEP Conf. (Conf. WEP)	Imposta la chiave WEP. *Viene visualizzata solo se si è selezionato WEP nel Menu Security (Sicurezza).	12	WPA Conf. (Conf. WPA)	Imposta l'autenticazione WPA . *Viene visualizzata solo se si è selezionato WPA+WPA2 o WPA2 nel menu Security (Sicurezza).	13	EAP Conf. (Conf. EAP)	Imposta l'autenticazione EAP. *Viene visualizzata solo se si è selezionato Dynamic WEP (WEP dinamico) nel Menu Security (Sicurezza).
IPv4	Imposta IPv4 per la Wi-Fi.																																						
2	IPv6	Imposta IPv6 per la Wi-Fi.																																					
3	Proxy	Imposta il proxy per la Wi-Fi.																																					
4	Wi-Fi Protected Setup	Imposta la connessione LAN wireless con la funzione WPS.																																					
5	Wi-Fi Direct	Imposta la funzione Wi-Fi Direct. *Abilitata solo se si è selezionato Infrastructure (Infrastruttura) nel Menu Mode (Modo).																																					
6	SSID	Imposta la funzione SSID.																																					
7	Hidden SSID (SSID nascosto)	Imposta la funzione SSID nascosto.																																					
8	Mode (Modo)	Imposta la modalità di comunicazione.																																					
9	Channel (Canale)	Imposta il canale di comunicazione.																																					
10	Security (Sicurezza)	Imposta la sicurezza (metodo di crittografia).																																					
11	WEP Conf. (Conf. WEP)	Imposta la chiave WEP. *Viene visualizzata solo se si è selezionato WEP nel Menu Security (Sicurezza).																																					
12	WPA Conf. (Conf. WPA)	Imposta l'autenticazione WPA . *Viene visualizzata solo se si è selezionato WPA+WPA2 o WPA2 nel menu Security (Sicurezza).																																					
13	EAP Conf. (Conf. EAP)	Imposta l'autenticazione EAP. *Viene visualizzata solo se si è selezionato Dynamic WEP (WEP dinamico) nel Menu Security (Sicurezza).																																					
<p>Nota Se l'opzione Wi-Fi Direct è attiva, nella schermata non è visualizzata solo l'opzione IPv6.</p>																																							

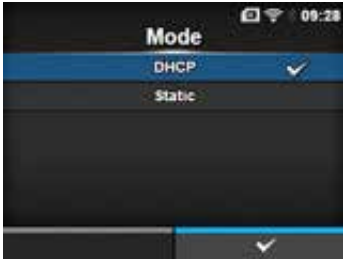

IPv4		
<p><i>Interface > Network > Settings > Wi-Fi > IPv4 (Interfaccia > Rete > Impostazioni > Wi-Fi > IPv4)</i></p> <p>Imposta IPv4 per la <i>Wi-Fi</i>. Le opzioni disponibili sono le seguenti:</p>		
1	Mode (Modo)	Seleziona il metodo di assegnazione dell'indirizzo IP.
2	DHCP / Renew Lease (DHCP / Rinnova incrocio)	<p>Aggiorna la durata lease e recupera di nuovo l'indirizzo IP dal server DHCP.</p> <p>*Viene visualizzata solo se si è selezionato DHCP nel menu Mode (Modo).</p> <p>*Non viene visualizzata se LAN è l'interfaccia attiva.</p>
3	IP Address (Indirizzo IP)	<p>Imposta e controlla l'indirizzo IP.</p> <p>Se è stato selezionato DHCP nel menu Mode (Modo), la schermata mostra l'indirizzo IP ricevuto dal server DHCP.</p> <p>Se è stato selezionato Static (Statico) nel menu Mode (Modo), scegliere di impostare l'indirizzo IP.</p>
4	Netmask (Maschera di rete)	<p>Imposta e controlla l'indirizzo della maschera di sottorete.</p> <p>Se è stato selezionato DHCP nel menu Mode (Modo), la schermata mostra l'indirizzo della maschera di sottorete ricevuto dal server DHCP.</p> <p>Se è stato selezionato Static (Statico) nel menu Mode (Modo), scegliere di impostare l'indirizzo della maschera di sottorete.</p>
5	Gateway	<p>Imposta e controlla l'indirizzo del gateway predefinito.</p> <p>Se è stato selezionato DHCP nel menu Mode (Modo), la schermata mostra l'indirizzo ricevuto dal server DHCP.</p> <p>Se è stato selezionato Static (Statico) nel menu Mode (Modo), scegliere di impostare l'indirizzo del gateway predefinito.</p>
6	DNS	<p>Imposta e verifica gli indirizzi dei server DNS.</p> <p>Se è stato selezionato Static (Statico) nel menu Mode (Modo), scegliere di impostare e verificare gli indirizzi dei server DNS.</p>
<p>ATTENZIONE</p> <p>Dopo l'impostazione, premere il soft key destro per abilitare la nuova impostazione. Premere il soft key sinistro per annullare la nuova impostazione e tornare all'impostazione precedente.</p>		
<p>Nota</p> <p>Se l'opzione Wi-Fi Direct è attiva, le opzioni Mode, DHCP e DNS non vengono visualizzate. Inoltre, se è attiva l'opzione DHCP o Wi-Fi Direct, non è possibile modificare l'indirizzo IP, la maschera di rete e il gateway. Se la modalità selezionata è DHCP, non è possibile modificare il DNS.</p>		

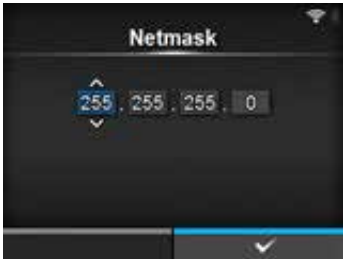

Mode (Modo)	
<p><i>Interface > Network > Settings > Wi-Fi > IPv4 > Mode (Interfaccia > Rete > Impostazioni > Wi-Fi > IPv4 > Modo)</i></p> <p>Seleziona il metodo di assegnazione dell'indirizzo IP. Le opzioni sono le seguenti:</p> <ul style="list-style-type: none"> • DHCP: Recupera automaticamente l'indirizzo IP, il gateway e la maschera di sottorete dal server DHCP. • Static (Statico): Imposta manualmente l'indirizzo IP, il gateway e la maschera di sottorete. 	
IP Address (Indirizzo IP)	
<p><i>Interface > Network > Settings > Wi-Fi > IPv4 > IP Address (Interfaccia > Rete > Impostazioni > Wi-Fi > IPv4 > Indirizzo IP)</i></p> <p>Se è stato selezionato Static (Statico) nel menu Mode (Modo), impostare l'indirizzo IP. L'intervallo di impostazione è il seguente: da 000.000.000.001 a 255.255.255.255</p>	
Netmask (Maschera di rete)	
<p><i>Interface > Network > Settings > Wi-Fi > IPv4 > Netmask (Interfaccia > Rete > Impostazioni > Wi-Fi > IPv4 > Maschera di rete)</i></p> <p>Se è stato selezionato Static (Statico) nel menu Mode (Modo), impostare l'indirizzo della maschera di sottorete. È possibile impostare ciclicamente ogni gruppo di indirizzi scegliendo tra 0, 128, 192, 224, 240, 248, 252, 254 e 255. L'intervallo di impostazione è il seguente: da 128.000.000.000 a 255.255.255.254</p>	
Gateway	
<p><i>Interface > Network > Settings > Wi-Fi > IPv4 > Gateway (Interfaccia > Rete > Impostazioni > Wi-Fi > IPv4 > Gateway)</i></p> <p>Se è stato selezionato Static (Statico) nel menu Mode (Modo), impostare l'indirizzo del gateway predefinito. L'intervallo di impostazione è il seguente: da 000.000.000.000 a 255.255.255.255</p>	

DNS

Interface > Network > Settings > Wi-Fi > IPv4 > DNS (Interfaccia > Rete > Impostazioni > Wi-Fi > IPv4 > DNS)

Se è stato selezionato **Static** (Statico) nel menu **Mode** (Modo), impostare e selezionare gli indirizzi dei server DNS.

L'intervallo di impostazione è il seguente:
da 000.000.000.000 a 255.255.255.255

Nota

È possibile registrare per il server DNS fino a tre indirizzi IP. È possibile utilizzare una virgola per delimitare i diversi indirizzi IP.



IPv6		
<p><i>Interface > Network > Settings > Wi-Fi > IPv6 (Interfaccia > Rete > Impostazioni > Wi-Fi > IPv6)</i></p> <p>Imposta IPv6 per la Wi-Fi. Le opzioni disponibili sono le seguenti:</p>		
1	Mode (Modo)	Seleziona il metodo di assegnazione dell'indirizzo IP.
2	DHCP / Renew Lease (DHCP / Rinnova incrocio)	<p>Aggiorna la durata lease e recupera di nuovo l'indirizzo IP dal server DHCP.</p> <p>*Viene visualizzata solo se si è selezionato DHCP nel menu Mode (Modo).</p> <p>*Non viene visualizzata se LAN è l'interfaccia attiva.</p>
3	IP Address (Indirizzo IP)	<p>Imposta e controlla l'indirizzo IP.</p> <p>Se è stato selezionato DHCP nel menu Mode (Modo), la schermata mostra l'indirizzo IP ricevuto dal server DHCP.</p> <p>Se è stato selezionato Static (Statico) nel menu Mode (Modo), scegliere di impostare l'indirizzo IP.</p>
4	Prefix Length (Lung. prefisso)	Imposta e controlla il prefisso.
5	Gateway	<p>Imposta e controlla l'indirizzo del gateway predefinito.</p> <p>Se è stato selezionato DHCP nel menu Mode (Modo), la schermata mostra l'indirizzo ricevuto dal server DHCP.</p> <p>Se è stato selezionato Static (Statico) nel menu Mode (Modo), scegliere di impostare l'indirizzo del gateway predefinito.</p>
6	DNS	<p>Imposta e seleziona l'indirizzo del server DNS primario.</p> <p>Se è stato selezionato Static (Statico) nel menu Mode (Modo), scegliere di impostare l'indirizzo primario del server DNS.</p>
<p>ATTENZIONE</p> <p>Dopo l'impostazione, premere il soft key destro per abilitare la nuova impostazione. Premere il soft key sinistro per annullare la nuova impostazione e tornare all'impostazione precedente.</p>		
<p>Nota</p> <p>Se l'opzione Wi-Fi Direct è attiva, la schermata IPv6 non è visualizzata. Inoltre, non è possibile modificare le voci indirizzo IP, lunghezza prefisso, gateway e DNS se la modalità selezionata è DHCP o Auto.</p>		



Mode (Modo)

Interface > Network > Settings > Wi-Fi > IPv6 > Mode (Interfaccia > Rete > Impostazioni > Wi-Fi > IPv6 > Modo)

Seleziona il metodo di assegnazione dell'indirizzo IP.

Le opzioni sono le seguenti:

- **Auto**: Genera automaticamente l'indirizzo IP e il gateway (modalità stateless).
- **DHCP**: Ottiene automaticamente l'indirizzo IP e il gateway dal server DHCP (modalità stateful).
- **Static** (Statico): Imposta manualmente l'indirizzo IP, il gateway e la maschera di sottorete.

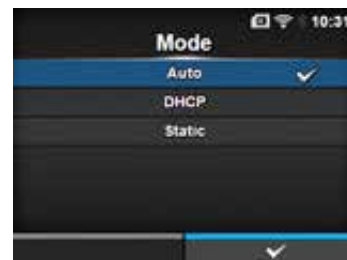

IP Address (Indirizzo IP)

Interface > Network > Settings > Wi-Fi > IPv6 > IP Address (Interfaccia > Rete > Impostazioni > Wi-Fi > IPv6 > Indirizzo IP)

Se è stato selezionato **Static** (Statico) nel menu **Mode** (Modo), impostare l'indirizzo IP.

L'intervallo di impostazione è il seguente:

da 0:0:0:0:0:0:1 a ffff:ffff:ffff:ffff:ffff:ffff:ffff



Prefix Length (Lung. prefisso)

Interface > Network > Settings > Wi-Fi > IPv6 > Prefix Length (Interfaccia > Rete > Impostazioni > Wi-Fi > IPv6 > Lung. prefisso)

Se è stato selezionato **Static** (Statico) nel menu **Mode** (Modo), impostare il prefisso.

L'intervallo consentito va da 1 a 128.



Gateway

Interface > Network > Settings > Wi-Fi > IPv6 > Gateway (Interfaccia > Rete > Impostazioni > Wi-Fi > IPv6 > Gateway)

Se è stato selezionato **Static** (Statico) nel menu **Mode** (Modo), impostare l'indirizzo del gateway predefinito.

L'intervallo di impostazione è il seguente:

da 0:0:0:0:0:0:0 a ffff:ffff:ffff:ffff:ffff:ffff:ffff



DNS

Interface > Network > Settings > Wi-Fi > IPv6 > DNS (Interfaccia > Rete > Impostazioni > Wi-Fi > IPv6 > DNS)

Se è stato selezionato **Static** (Statico) nel menu **Mode** (Modo), impostare l'indirizzo primario del server DNS.

L'intervallo di impostazione è il seguente:

da 0:0:0:0:0:0:0:0 a ffff:ffff:ffff:ffff:ffff:ffff:ffff:ffff

Nota

Per IPv6 è possibile registrare un solo indirizzo IP per il server DNS.



Proxy

Interface > Network > Settings > Wi-Fi > Proxy (Interfaccia > Rete > Impostazioni > Wi-Fi > Proxy)

Imposta il proxy per la Wi-Fi. Le opzioni disponibili sono le seguenti:

1	Enabled (Abilitato)	Abilita o disabilita l'utilizzo del proxy.
2	Server	Imposta l'indirizzo server del proxy.
3	Exclude (Escludi)	Esclude l'utilizzo del server proxy.



Enabled (Abilitato)

Interface > Network > Settings > Wi-Fi > Proxy > Enabled (Interfaccia > Rete > Impostazioni > Wi-Fi > Proxy > Abilitato)

Abilita o disabilita l'utilizzo del proxy.

Le opzioni sono le seguenti:

- **Enabled** (Abilitato): Abilita l'utilizzo del server proxy.
- **Disabled** (Disabilitato): Disabilita l'utilizzo del server proxy.

Nota

Per abilitare il proxy, è necessario che il server sia impostato e che l'opzione Exclude (Escludi) contenga almeno 127.0.0.1 e il localhost.

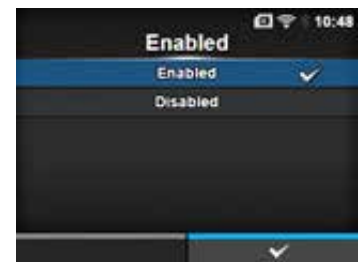

Server

Interface > Network > Settings > Wi-Fi > Proxy > Server (Interfaccia > Rete > Impostazioni > Wi-Fi > Proxy > Server)

Imposta il nome o l'indirizzo IP del server proxy.

Nota

Il server deve essere impostato con un nome o un indirizzo IP e numero di porta validi.



Exclude (Escludi)

Interface > Network > Settings > Wi-Fi > Proxy > Exclude (Interfaccia > Rete > Impostazioni > Wi-Fi > Proxy > Escludi)

Imposta i nomi, gli indirizzi IP o i domini per l'esclusione del proxy.

Nota
L'opzione Exclude (Escludi) deve contenere almeno 127.0.0.1 e il localhost.



Wi-Fi Protected Setup

Interface > Network > Settings > Wi-Fi > Wi-Fi Protected Setup (Interfaccia > Rete > Impostazioni > Wi-Fi > Wi-Fi Protected Setup)

Imposta la connessione LAN wireless utilizzando il metodo a pulsante o il metodo con codice PIN.
Le opzioni disponibili sono le seguenti:

1	Button (PBC) (Pulsante (PBC))	Imposta la connessione LAN wireless utilizzando il metodo a pulsante.
2	PIN	Imposta la connessione LAN wireless utilizzando il metodo con codice PIN.

Nota

- Per dettagli sul funzionamento, consultare il manuale del punto di accesso.
- Questa schermata non viene visualizzata se la LAN o la Wi-Fi Direct sono attive.



Button (PBC) (Pulsante (PBC))

Interface > Network > Settings > Wi-Fi > Wi-Fi Protected Setup > Button (PBC) (Interfaccia > Rete > Impostazioni > Wi-Fi > Wi-Fi Protected Setup > Pulsante (PBC))

Imposta la connessione LAN wireless utilizzando il metodo a pulsante.

1. Selezionare **Button (PBC)** (Pulsante (PBC)) nel menu **Wi-Fi Protected Setup**, quindi premere il pulsante **←**.
2. Quando nella schermata viene visualizzato **Scanning...** (Scan. in corso), premere pulsante **WPS** sul punto di accesso del dispositivo LAN wireless.
3. Una volta stabilita la connessione al punto di accesso, viene visualizzato il messaggio **Successfully configured** (Configurazione completata).







PIN

Interface > Network > Settings > Wi-Fi > Wi-Fi Protected Setup > PIN (Interfaccia > Rete > Impostazioni > Wi-Fi > Wi-Fi Protected Setup > PIN)

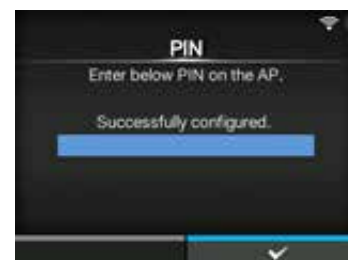
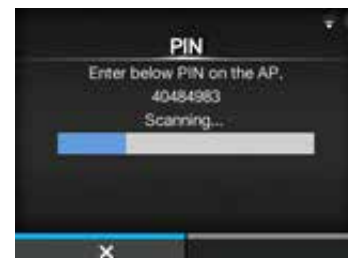
Imposta la connessione LAN wireless utilizzando il metodo con codice PIN.

1. Selezionare **PIN** nel menu **Wi-Fi Protected Setup**, quindi premere il pulsante .
2. Quando nella schermata viene visualizzato **Scanning...** (Scan. in corso), impostare il codice PIN mostrato nella schermata nel punto di accesso del dispositivo LAN wireless o nel computer.
3. Una volta stabilita la connessione al punto di accesso, viene visualizzato il messaggio **Successfully configured** (Configurazione completata).

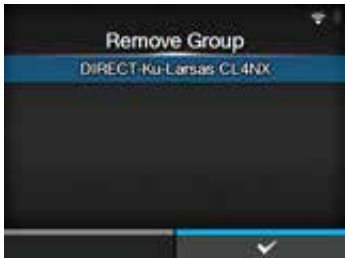

Wi-Fi Direct	
<p><i>Interface > Network > Settings > Wi-Fi > Wi-Fi Direct (Interfaccia > Rete > Impostazioni > Wi-Fi > Wi-Fi Direct)</i></p> <p>Imposta la funzione Wi-Fi Direct. *La funzione Wi-Fi Direct è abilitata se si è selezionato solo Infrastructure (Infrastruttura) nel menu Mode (Modo).</p> <p>La procedura di impostazione è la seguente:</p> <ol style="list-style-type: none"> 1. Imposta il nome della stampante utilizzando Device Name (Nome dispositivo). È possibile digitare da 1 a 32 caratteri tra cui lettere (maiuscole e minuscole), numeri e simboli. Premere il pulsante  per tornare al menu Wi-Fi e premere il soft key destro per rendere effettive le modifiche. 2. Selezionare Connect (Connetti) per ricercare e visualizzare i nomi dei dispositivi collegabili o per accettare richieste di connessione quando la stampante è impostata su GO (Group Owner). Selezionare il nome del dispositivo a cui si desidera connettersi utilizzando i pulsanti ▲/▼ e premere il soft key destro. 3. Selezionare Start Group (Gruppo Avvio) se si desidera avviare un nuovo gruppo persistente o selezionare un gruppo dall'elenco. 4. Selezionare Remove Group (Rimuovi gruppo) per rimuovere il gruppo persistente al passo 3. 5. Completare la connessione secondo il display sulla stampante o il dispositivo a cui si desidera connettersi. 6. Selezionare Disconnect (Disconnetti) se si desidera interrompere la connessione. 	<p>Connetti senza gruppo</p>  <p>Connetti con gruppo</p>   
<p>Nota È possibile connettersi a un massimo di dieci dispositivi. Se Wi-Fi Direct è attivo, Device Name (Nome dispositivo) non può essere modificato. Start Group (Avvio gruppo) e Remove Group (Rimuovi gruppo) viene visualizzato solo se Wi-Fi è attivo e la stampante non è connessa a una rete Wi-Fi Direct. Disconnect (Disconnetti) viene visualizzata se la connessione Wi-Fi è attiva e la stampante è connessa. Dopo l'impostazione di un Avvio gruppo, la stampante sarà impostata su GO (Group Owner) e attenderà la richiesta di connessione di un altro dispositivo. Se la stampante viene spenta durante una connessione gruppo persistente, il gruppo verrà avviato automaticamente una volta che la stampante è accesa.</p>	

SSID

Interface > Network > Settings > Wi-Fi > SSID (Interfaccia > Rete > Impostazioni > Wi-Fi > SSID)

Imposta la funzione SSID.

La schermata mostra la rete Wi-Fi rilevata dalla stampante.

Selezionare il nome della rete Wi-Fi a cui si desidera connettersi utilizzando i

pulsanti ▲ / ▼ , quindi premere il soft key destro per confermare.

Per registrare manualmente una rete Wi-Fi, premere il soft key sinistro e digitare il nome della rete.

È possibile digitare un massimo di trentadue caratteri tra cui caratteri alfabetici (maiuscole e minuscole), numeri e simboli.



Nota

SSID è modificabile se la LAN o la Wi-Fi Direct è attiva.

Hidden SSID (SSID nascosto)

Interface > Network > Settings > Wi-Fi > Hidden SSID (Interfaccia > Rete > Impostazioni > Wi-Fi > SSID nascosto)

Imposta la funzione SSID nascosto (funzione stealth).

Viene visualizzato se si è selezionato **Infrastructure** (Infrastruttura) nel menu **Mode** (Modo).

Le opzioni sono le seguenti:

- **Enabled (Abilitato)**
- **Disabled (Disabilitato)**

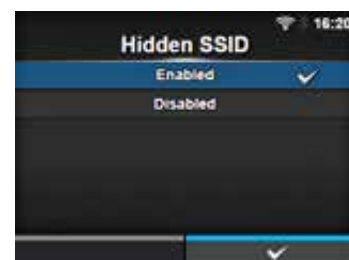

Mode (Modo)

Interface > Network > Settings > Wi-Fi > Mode (Interfaccia > Rete > Impostazioni > Wi-Fi > Modo)

Imposta il metodo di comunicazione per la wireless LAN.

Le opzioni sono le seguenti:

- **Infrastructure (Infrastruttura)**
- **Ad-hoc**

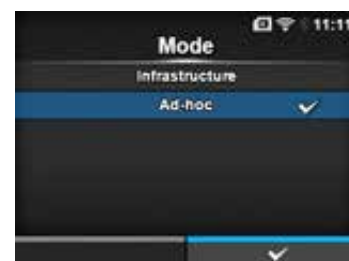

Channel (Canale)

Interface > Network > Settings > Wi-Fi > Channel (Interfaccia > Rete > Impostazioni > Wi-Fi > Canale)

Imposta il canale di comunicazione.
Channel (Canale) può essere impostato solo se è stato selezionato **Ad-hoc** nel menu **Mode** (Modo).
 Il numero di canali che è possibile impostare varia a seconda della regione della stampante.

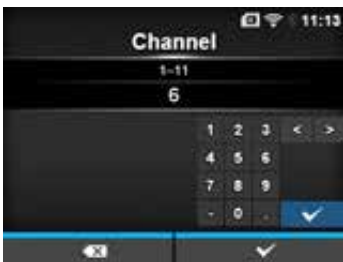

Security (Sicurezza)

Interface > Network > Settings > Wi-Fi > Security (Interfaccia > Rete > Impostazioni > Wi-Fi > Sicurezza)

Imposta il metodo di protezione utilizzato per la rete. Impostare i metodi di protezione in modo che la stampante, l'host e i dispositivi di rete siano gli stessi.
 Le opzioni sono le seguenti:

- **None (Nessuno)**
- **WEP**
- **WPA+WPA2**
- **WPA2**
- **Dynamic WEP (WEP dinamico)**

Se si è selezionato **Ad-hoc** nel menu **Mode** (Modo), saranno disponibili solo le opzioni **None** (Nessuno) e **WEP** nel menu **Security** (Sicurezza).



WEP Conf. (Conf. WEP)

Interface > Network > Settings > Wi-Fi > WEP Conf.

Imposta la chiave WEP.
 Viene visualizzata solo se si è selezionato **WEP** nel menu **Security** (Sicurezza).
 Le opzioni disponibili sono le seguenti:

1	Authentication (Autenticazione)	Imposta il metodo di autenticazione WEP.
2	Key Index (Indice chiave)	Imposta l'indice chiave.
3	Key #1 - Key #4 (Chiave 1 - Chiave 4)	Imposta le chiavi da WEP Key1 a Key4.



Authentication (Autenticazione)

Interface > Network > Settings > Wi-Fi > WEP Conf. > Authentication (Interfaccia > Rete > Impostazioni > Wi-Fi > Conf. WEP > Autenticazione)

Imposta il metodo di autenticazione WEP.
 Le opzioni sono le seguenti:

- **Sistema aperto**
- **Shared Key (Chiave cond.)**

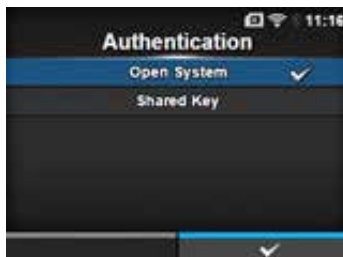

Key Index (Indice chiave)

Interface > Network > Settings > Wi-Fi > WEP Conf. > Key Index (Interfaccia > Rete > Impostazioni > Wi-Fi > Conf. WEP > Indice chiave)

Imposta l'indice chiave.

Assicurarsi che l'indice chiave (chiave WEP) sia impostato in base al punto di accesso della LAN wireless connessa.

L'intervallo consentito va da 1 a 4.

ATTENZIONE

A seconda del prodotto, l'intervallo consentito per l'indice chiave può andare da 0 a 3. In tal caso, se la stampante è stata impostata su **1**, impostare il prodotto su **0**.



Key #1 - Key #4 (Chiave 1 - Chiave 4)

Interface > Network > Settings > Wi-Fi > WEP Conf. > Key #1 - Key #4 (Interfaccia > Rete > Impostazioni > Wi-Fi > Conf. WEP > Chiave 1 - Chiave 4)

Impostare la chiave WEP 1 - 4.

È possibile digitare sia caratteri alfabetici (maiuscole e minuscole) che numeri.

A seconda della lunghezza della chiave WEP, il numero di caratteri che è possibile impostare è il seguente:

- Se la chiave è a 64 bit
ASCII: cinque caratteri
Esadecimale: dieci caratteri
- Se la chiave è a 128 bit
ASCII: tredici caratteri
Esadecimale: ventisei caratteri



WPA Conf. (Conf. WPA)

Interface > Network > Settings > Wi-Fi > WPA Conf. (Interfaccia > Rete > Impostazioni > Wi-Fi > Conf. WPA)

Imposta l'autenticazione WPA .

Viene visualizzata solo se si è selezionato **WPA+WPA2** o **WPA2** nel menu **Security** (Sicurezza).

Le opzioni disponibili sono le seguenti:

1	WPA Authentication (Autenticazione WPA)	Imposta il metodo di autenticazione WPA.
2	PSK	Imposta la chiave condivisa PSK. *Viene visualizzata se si è selezionato Personal (PSK) nel menu WPA Authentication (Autenticazione WPA).
3	EAP Conf. (Conf. EAP)	Imposta le funzioni per EAP. *Viene visualizzata solo se si è selezionato un'opzione diversa da Personal (PSK) nel menu WPA Authentication (Autenticazione WPA).



WPA Authentication (Autenticazione WPA)

Interface > Network > Settings > Wi-Fi > WPA Conf. (Interfaccia > Rete > Impostazioni > Wi-Fi > Conf. WPA) > WPA Authentication (Autenticazione WPA)

Imposta il metodo di autenticazione WPA.

Le opzioni sono le seguenti:

- **Personal (PSK)**
- **Enterprise (802.1x)**
- **CCKM**



PSK

Interface > Network > Settings > Wi-Fi > WPA Conf. (Interfaccia > Rete > Impostazioni > Wi-Fi > Conf. WPA) > PSK

Imposta la chiave condivisa PSK.

*Viene visualizzata solo se si è selezionato **Personal (PSK)** nel menu **WPA Authentication** (Autenticazione WPA).

È possibile immettere caratteri alfabetici, numerici e simboli entro l'intervallo 8-63 ASCII o 64 cifre esadecimali.



EAP Conf. (Conf. EAP)		
<p><i>Interface > Network > Settings > Wi-Fi > EAP Conf. (Interfaccia > Rete > Impostazioni > Wi-Fi > Conf. EAP)</i></p> <p><i>Interface > Network > Settings > Wi-Fi > WPA Conf. (Interfaccia > Rete > Impostazioni > Wi-Fi > Conf. WPA) > EAP Conf. (Conf. EAP)</i></p> <p>Imposta le funzioni per EAP. Mostra se si è selezionato una voce diversa da Personal (PSK) nel menu WPA Authentication (Autenticazione WPA) o se si è selezionato Dynamic WEP nel menu Security (Sicurezza). Le opzioni disponibili sono le seguenti:</p>		
1	EAP Mode (Mod. EAP)	Imposta la modalità EAP (modalità di autenticazione).
2	Inner Method	Imposta il metodo interno.
3	Username (Nome utente)	Imposta il nome utente.
4	Password	Imposta la password.
5	Anon. Outer ID (Altro ID anonimo)	Imposta l'ID esterno. *Viene visualizzata solo se si è selezionato FAST , PEAP o TTLS nel menu EAP Mode (Mod. EAP).
6	Verify Server Cert. (Verifica certific. server)	Abilita o disabilita l'autenticazione del server. *Viene visualizzata solo se si è selezionato un'opzione diversa da LEAP nel menu EAP Mode (Mod. EAP).
7	Private Key P/W (P/W chiave priv.)	Imposta la password per la chiave privata. *Viene visualizzata solo se si è selezionato TLS nel menu EAP Mode (Mod. EAP) o nel menu Inner Method .
8	PAC Auto Provisioning (Auto provisioning PAC)	Attiva o disattiva l'Auto provisioning PAC. *Viene visualizzata solo se si è selezionato FAST nel menu EAP Mode (Mod. EAP).
9	PAC P/W	Imposta la password PAC. *Viene visualizzata solo se si è selezionato FAST nel menu EAP Mode (Mod. EAP) e Disabled (Disabilitato) in PAC Auto Provisioning (Auto provisioning PAC).

EAP Mode (Mod. EAP)	
<p><i>Interface > Network > Settings > Wi-Fi > EAP Conf. (Interfaccia > Rete > Impostazioni > Wi-Fi > Conf. EAP) > EAP Mode (Mod. EAP)</i></p> <p><i>Interface > Network > Settings > Wi-Fi > WPA Conf. (Interfaccia > Rete > Impostazioni > Wi-Fi > Conf. WPA) > EAP Conf. (Conf. EAP) > EAP Mode (Mod. EAP)</i></p> <p>Imposta la modalità EAP (modalità di autenticazione). Le opzioni sono le seguenti:</p> <ul style="list-style-type: none"> • VELOCE • LEAP • PEAP • TLS • TTLS 	
	

Inner Method	
<p><i>Interface > Network > Settings > Wi-Fi > EAP Conf. (Interfaccia > Rete > Impostazioni > Wi-Fi > Conf. EAP) > Inner Method</i></p> <p><i>Interface > Network > Settings > Wi-Fi > WPA Conf. (Interfaccia > Rete > Impostazioni > Wi-Fi > Conf. WPA) > EAP Conf. (Conf. EAP) > Inner Method</i></p> <p>Imposta il metodo interno. Viene visualizzata solo se si è selezionato FAST, PEAP o TTLS nel menu EAP Mode (Mod. EAP).</p> <ul style="list-style-type: none"> • Se si è selezionato FAST nel menu EAP Mode (Modo EAP), le opzioni sono MSCHAPv2, GTC e TLS. • Se si è selezionato PEAP nel menu EAP Mode (Mod. EAP), le opzioni sono MSCHAPv2, GTC, MD5, OTP e TLS. • Se si è selezionato TTLS nel menu EAP Mode (Mod. EAP), le opzioni sono MSCHAPv2, MSCHAP, CHAP, PAP, EAP-GTC, EAP-MD5, EAP-MSCHAPv2, EAP-OTP e EAP-TLS. 	

Username (Nome utente)	
<p><i>Interface > Network > Settings > Wi-Fi > EAP Conf. (Interfaccia > Rete > Impostazioni > Wi-Fi > Conf. EAP) > Username (Nome utente)</i></p> <p><i>Interface > Network > Settings > Wi-Fi > WPA Conf. (Interfaccia > Rete > Impostazioni > Wi-Fi > Conf. WPA) > EAP Conf. (Conf. EAP) > Username (Nome utente)</i></p> <p>Imposta il nome utente. È possibile immettere caratteri alfabetici, numerici e simboli entro l'intervallo 0-63 caratteri.</p>	

Password	
<p><i>Interface > Network > Settings > Wi-Fi > EAP Conf. (Interfaccia > Rete > Impostazioni > Wi-Fi > Conf. EAP) > Password</i></p> <p><i>Interface > Network > Settings > Wi-Fi > WPA Conf. (Interfaccia > Rete > Impostazioni > Wi-Fi > Conf. WPA) > EAP Conf. (Conf. EAP) > Password</i></p> <p>Imposta la password. È possibile immettere caratteri alfabetici, numerici e simboli entro l'intervallo 0-32 caratteri.</p>	

Anon. Outer ID (Altro ID anonimo)

Interface > Network > Settings > Wi-Fi > EAP Conf. (Interfaccia > Rete > Impostazioni > Wi-Fi > Conf. EAP) > Anon. Outer ID (Altro ID anonimo)

Interface > Network > Settings > Wi-Fi > WPA Conf. (Interfaccia > Rete > Impostazioni > Wi-Fi > Conf. WPA) > EAP Conf. (Conf. EAP) > Anon. Outer ID (Altro ID anonimo)

Imposta l'ID esterno.

Viene visualizzata solo se si è selezionato **FAST**, **PEAP** o **TTLS** nel menu **EAP Mode** (Mod. EAP).

È possibile immettere caratteri alfabetici, numerici e simboli entro l'intervallo 0-63 caratteri.



Verify Server Cert. (Verifica certific. server)

Interface > Network > Settings > Wi-Fi > EAP Conf. (Interfaccia > Rete > Impostazioni > Wi-Fi > Conf. EAP) > Verify Server Cert. (Verifica certific. server)

Interface > Network > Settings > Wi-Fi > WPA Conf. (Interfaccia > Rete > Impostazioni > Wi-Fi > Conf. WPA) > EAP Conf. (Conf. EAP) > Verify Server Cert. (Verifica certific. server)

Abilita o disabilita la convalida dei certificati del server.

Viene visualizzata solo se si è selezionato un'opzione diversa da **LEAP** nel menu **EAP Mode** (Mod. EAP).

Le opzioni sono le seguenti:

- **Enabled** (Abilitato): Abilita la convalida dei certificati del server.
- **Disabled** (Disabilitato): Disabilita la convalida dei certificati del server.

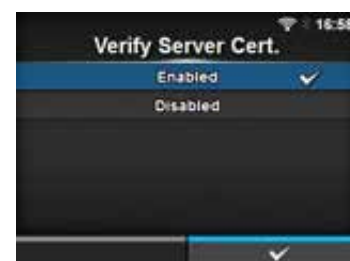

Private Key P/W (P/W chiave priv.)

Interface > Network > Settings > Wi-Fi > EAP Conf. (Interfaccia > Rete > Impostazioni > Wi-Fi > Conf. EAP) > Private Key P/W (P/W chiave priv.)

Interface > Network > Settings > Wi-Fi > WPA Conf. (Interfaccia > Rete > Impostazioni > Wi-Fi > Conf. WPA) > EAP Conf. (Conf. EAP) > Private Key P/W (P/W chiave priv.)

Imposta la password per la chiave privata.

Viene visualizzata solo se si è selezionato **TLS** nel menu **EAP Mode** (Mod. EAP) o nel menu **Inner Method**.

È possibile immettere caratteri alfabetici, numerici e simboli entro l'intervallo 0-64 caratteri.



PAC Auto Provisioning (Auto provisioning PAC)	
<p><i>Interface > Network > Settings > Wi-Fi > EAP Conf. (Interfaccia > Rete > Impostazioni > Wi-Fi > Conf. EAP) > PAC Auto Provisioning (Auto provisioning PAC)</i></p> <p><i>Interface > Network > Settings > Wi-Fi > WPA Conf. (Interfaccia > Rete > Impostazioni > Wi-Fi > Conf. WPA) > EAP Conf. (Conf. EAP) > PAC Auto Provisioning (Auto provisioning PAC)</i></p> <p>Attiva o disattiva l'Auto provisioning PAC. Viene visualizzata solo se si è selezionato FAST nel menu EAP Mode (Mod. EAP). Le opzioni sono le seguenti:</p> <ul style="list-style-type: none"> • Enabled (Abilitato): Abilita l'auto provisioning PAC. • Disabled (Disabilitato): Disabilita l'auto provisioning PAC. 	

PAC P/W	
<p><i>Interface > Network > Settings > Wi-Fi > EAP Conf. (Interfaccia > Rete > Impostazioni > Wi-Fi > Conf. EAP) > PAC P/W</i></p> <p><i>Interface > Network > Settings > Wi-Fi > WPA Conf. (Interfaccia > Rete > Impostazioni > Wi-Fi > Conf. WPA) > EAP Conf. (Conf. EAP) > PAC P/W</i></p> <p>Imposta la password PAC. Viene visualizzata solo se si è selezionato FAST nel menu EAP Mode (Mod. EAP) e Disabled (Disabilitato) in PAC Auto Provisioning (Auto provisioning PAC). È possibile immettere caratteri alfabetici, numerici e simboli entro l'intervallo 0-64 caratteri.</p>	

Interface (Interfaccia)	
<p><i>Interface > Network > Settings > Interface (Interfaccia > Rete > Impostazioni > Interfaccia)</i></p> <p>Seleziona l'interfaccia di rete. Le opzioni sono le seguenti:</p> <ul style="list-style-type: none"> • Auto: All'avvio della stampante seleziona automaticamente l'interfaccia LAN o wireless LAN. All'avvio della stampante, viene selezionata l'opzione LAN se il cavo LAN è collegato a un hub con cui è stabilita una connessione (LED Link lampeggiante). All'avvio della stampante viene selezionata l'opzione Wireless LAN se non viene rilevata alcuna LAN. • LAN: Utilizza l'interfaccia LAN (o forza l'interfaccia LAN). • Wi-Fi: Utilizza l'interfaccia LAN (o forza l'interfaccia wireless LAN). <hr/> <p>Nota La visualizzazione di SBPL o di altri protocolli in modalità online/offline sarà di colore rosso, se sono state apportate modifiche. In questo caso, riaccendere di nuovo la stampante per rendere effettiva l'impostazione.</p>	

Services (Servizi)		
<i>Interface > Network > Services (Interfaccia > Rete > Servizi)</i> Imposta la porta per la connessione NTP, LPD, FTP o SNMP. Le opzioni disponibili sono le seguenti:		
1	Ports (Porte)	Imposta il numero della porta.
2	NTP	Imposta le funzioni per NTP.
3	LPD	Imposta le funzioni per LPD.
4	FTP	Imposta le funzioni per FTP.
5	SNMP	Imposta le funzioni per SNMP.

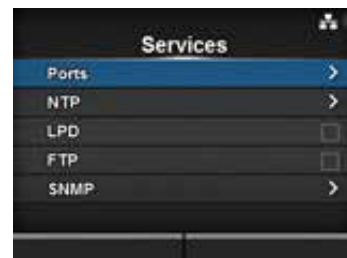

Ports (Porte)		
<i>Interface > Network > Services > Ports (Interfaccia > Rete > Servizi > Porte)</i> Le opzioni disponibili sono le seguenti:		
1	Port1 (Porta1)	Imposta il numero della porta.
2	Port2 (Porta2)	Imposta il numero della porta.
3	Port3 (Porta3)	Imposta il numero della porta.
4	Flow Control (Controllo flusso)	Imposta il protocollo di comunicazione.
5	BCC	Imposta le funzioni per BCC. *Viene visualizzata solo se si è selezionato Status5 nel menu Flow Control (Controllo flusso).

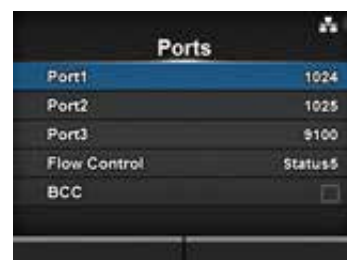

Port1 (Porta1)	
<i>Interface > Network > Services > Ports > Port1 (Interfaccia > Rete > Servizi > Porte > Porta1)</i> Imposta il numero della porta. L'intervallo consentito va da 1 a 65535. Ogni porta (1, 2 e 3) deve essere impostata su valori diversi.	

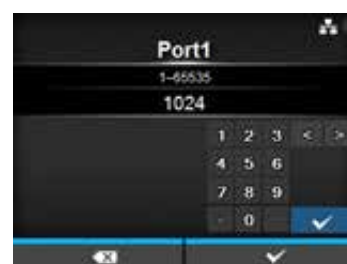

Port2 (Porta2)

Interface > Network > Services > Ports > Port2 (Interfaccia > Rete > Servizi > Porte > Porta2)

Imposta il numero della porta.
L'intervallo consentito va da 1 a 65535.
Ogni porta (1, 2 e 3) deve essere impostata su valori diversi.



Port3 (Porta3)

Interface > Network > Services > Ports > Port3 (Interfaccia > Rete > Servizi > Porte > Porta3)

Imposta il numero della porta.
L'intervallo consentito va da 1 a 65535.
Ogni porta (1, 2 e 3) deve essere impostata su valori diversi.

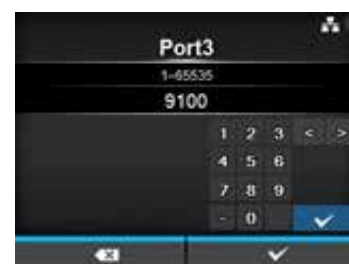

Flow Control (Controllo flusso)

Interface > Network > Services > Ports > Flow Control (Interfaccia > Rete > Servizi > Porte > Controllo flusso)

Imposta il protocollo di comunicazione.
Le opzioni sono le seguenti:

- **Status4**
- **Status4 ENQ**
- **Status3**
- **Status5**
- **None (Nessuno)**



BCC

Interface > Network > Services > Ports > BCC (Interfaccia > Rete > Servizi > Porte > BCC)

Attiva o disattiva le funzioni per BCC.
Viene visualizzata solo se si è selezionato **Status5** nel menu **Flow Control (Controllo flusso)**.
Le opzioni sono le seguenti:

- **Enabled (Abilitato)**: Abilita la funzione controllo BBC.
- **Disabled (Disabilitato)**: Disabilita la funzione controllo BBC.

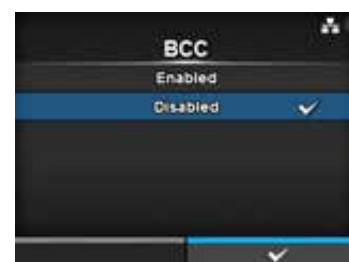

NTP		
<p><i>Interface > Network > Services > NTP (Interfaccia > Rete > Servizi > NTP)</i></p> <p>Imposta le funzioni per NTP. La funzione NTP ottiene le informazioni sull'ora dal server NTP attraverso la rete e imposta l'ora della stampante. Le opzioni disponibili sono le seguenti:</p>		
1	Enable (Abilita)	Abilita o disabilita le funzioni per NTP.
2	Error (Errore)	Impostare questa opzione per visualizzare il messaggio di errore NTP se rilevato.
3	Time Server IP (IP server rif. ora)	Imposta l'indirizzo IP del server NTP.



Enable (Abilita)	
<p><i>Interface > Network > Services > NTP > Enable (Interfaccia > Rete > Servizi > NTP > Abilita)</i></p> <p>Abilita o disabilita le funzioni per NTP. Le opzioni sono le seguenti:</p> <ul style="list-style-type: none"> • Enabled (Abilitato): Abilita la funzione NTP. • Disabled (Disabilitato): Disabilita la funzione NTP. 	

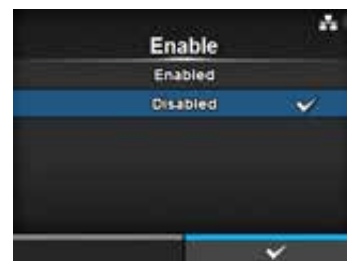

Error (Errore)	
<p><i>Interface > Network > Services > NTP > Error (Interfaccia > Rete > Servizi > NTP > Errore)</i></p> <p>Impostare questa opzione per visualizzare il messaggio di errore NTP se rilevato. Le opzioni sono le seguenti:</p> <ul style="list-style-type: none"> • Enabled (Abilitato): Mostra il messaggio di errore. • Disabled (Disabilitato): Non mostra il messaggio di errore. 	

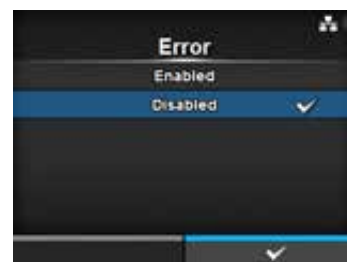

Time Server IP (IP server rif. ora)	
<p><i>Interface > Network > Services > NTP > Time Server IP (Interfaccia > Rete > Servizi > NTP > IP server rif. ora)</i></p> <p>Imposta l'indirizzo IP del server NTP. L'intervallo consentito va da 0.0.0.0 a 255.255.255.255. L'indirizzo IP deve essere normalmente impostato su 0.0.0.0 (predefinito), nel qual caso i server NTP globali vengono assegnati automaticamente. Impostare un IP valido se si richiede la sincronizzazione dell'ora per un server specifico.</p>	

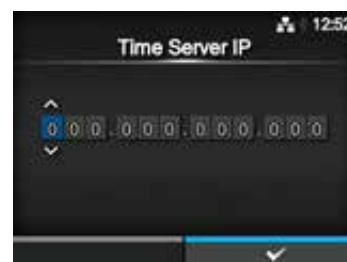

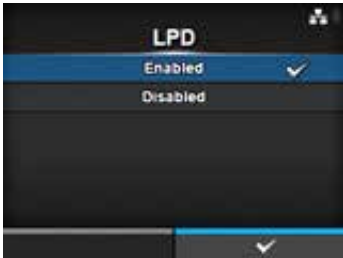
LPD	
<p><i>Interface > Network > Services > LPD (Interfaccia > Rete > Servizi > LPD)</i></p> <p>Abilita o disabilita le funzioni per LPD. Le opzioni sono le seguenti:</p> <ul style="list-style-type: none"> • Enabled (Abilitato): Abilita la funzione LPD. • Disabled (Disabilitato): Disabilita la funzione LPD. 	

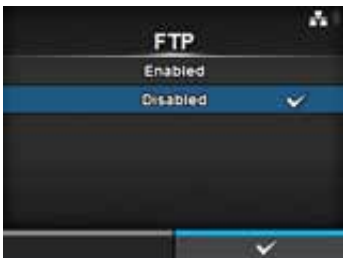
FTP	
<p><i>Interface > Network > Services > FTP (Interfaccia > Rete > Servizi > FTP)</i></p> <p>Abilita o disabilita le funzioni per FTP. Le opzioni sono le seguenti:</p> <ul style="list-style-type: none"> • Enabled (Abilitato): Abilita la funzione FTP. • Disabled (Disabilitato): Disabilita la funzione FTP. 	

SNMP											
<p><i>Interface > Network > Services > SNMP (Interfaccia > Rete > Servizi > SNMP)</i></p> <p>Imposta le funzioni per SNMP. La funzione SNMP consente di monitorare e gestire una rete basata su UDP/IP. Le opzioni disponibili sono le seguenti:</p>											
1	<table border="1"> <tr> <td>sysContact</td> <td>Imposta le informazioni di contatto.</td> </tr> <tr> <td>sysName</td> <td>Imposta le informazioni sul nome.</td> </tr> <tr> <td>sysLocation</td> <td>Imposta le informazioni sulla posizione.</td> </tr> <tr> <td>Agent (Agente)</td> <td>Imposta la funzione Agent.</td> </tr> <tr> <td>Traps</td> <td>Imposta la funzione Traps.</td> </tr> </table>	sysContact	Imposta le informazioni di contatto.	sysName	Imposta le informazioni sul nome.	sysLocation	Imposta le informazioni sulla posizione.	Agent (Agente)	Imposta la funzione Agent.	Traps	Imposta la funzione Traps.
sysContact	Imposta le informazioni di contatto.										
sysName	Imposta le informazioni sul nome.										
sysLocation	Imposta le informazioni sulla posizione.										
Agent (Agente)	Imposta la funzione Agent.										
Traps	Imposta la funzione Traps.										
											

sysContact

Interface > Network > Services > SNMP > sysContact (Interfaccia > Rete > Servizi > SNMP > sysContact)

Imposta le informazioni di contatto.

È possibile immettere caratteri alfabetici, numerici e simboli entro l'intervallo 0-255 caratteri.



sysName

Interface > Network > Services > SNMP > sysName (Interfaccia > Rete > Servizi > SNMP > sysName)

Imposta le informazioni sul nome.

È possibile immettere caratteri alfabetici, numerici e simboli entro l'intervallo 0-255 caratteri.



sysLocation

Interface > Network > Services > SNMP > sysLocation (Interfaccia > Rete > Servizi > SNMP > sysLocation)

Imposta le informazioni sulla posizione.

È possibile immettere caratteri alfabetici, numerici e simboli entro l'intervallo 0-255 caratteri.



Agent (Agente)

Interface > Network > Services > SNMP > Agent (Interfaccia > Rete > Servizi > SNMP > Agent)

Imposta la funzione Agent.

Le opzioni disponibili sono le seguenti:

1	Enable (Abilita)	Utilizza la funzione Agent.
2	Read-Only (Sola lettura)	Imposta la funzione sola lettura.
3	Read-Write (Lett.-Scritt.)	Imposta la funzione lettura-scrittura.

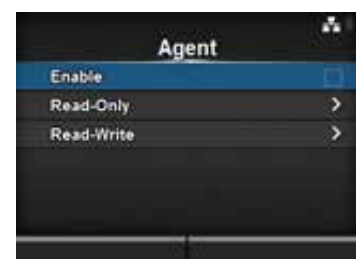

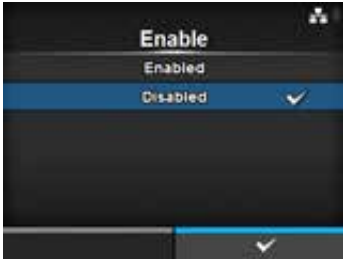
Enable (Abilita)	
<p><i>Interface > Network > Services > SNMP > Agent > Enable (Interfaccia > Rete > Servizi > SNMP > Agent > Abilita)</i></p> <p>Abilita o disabilita le funzioni per Agent. Le opzioni sono le seguenti:</p> <ul style="list-style-type: none"> • Enabled (Abilitato): Abilita le funzioni per Agent. • Disabled (Disabilitato): Disabilita le funzioni per Agent. 	
	

Read-Only (Sola lettura)		
<p><i>Interface > Network > Services > SNMP > Agent > Read-Only (Interfaccia > Rete > Servizi > SNMP > Agent > Sola lettura)</i></p> <p>Imposta la funzione sola lettura. Le opzioni disponibili sono le seguenti:</p>		
1	SNMP Version (Versione SNMP)	Imposta la versione SNMP.
2	Community	Imposta il nome della community di sola lettura. *Viene visualizzata solo se si è selezionato 1 2c 3 o 1 2c nel menu SNMP Version (Versione SNMP).
3	User (Utente)	Imposta il nome utente di sola lettura. *Viene visualizzata solo se si è selezionato 1 2c 3 o 3 nel menu SNMP Version (Versione SNMP).
4	User Security (Sicurezza utente)	Imposta il livello di sicurezza di sola lettura. *Viene visualizzata solo se si è selezionato 1 2c 3 o 3 nel menu SNMP Version (Versione SNMP).
5	Authentication Protocol (Protocollo autentic.)	Imposta il protocollo di autenticazione. *Viene visualizzata solo se si è selezionato Authentication (Autenticazione) o Privacy nel menu User Security (Sicurezza utente).
6	Authentication Passphrase (Passphrase autentic.)	Imposta la passphrase di autenticazione. *Viene visualizzata solo se si è selezionato Authentication (Autenticazione) o Privacy nel menu User Security (Sicurezza utente).
7	Privacy Protocol (Protocollo privacy)	Imposta il protocollo per la privacy. *Viene visualizzata solo se si è selezionato Privacy nel menu User Security (Sicurezza utente).
8	Privacy Passphrase (Passphrase privacy)	Imposta la passphrase per la privacy. *Viene visualizzata solo se si è selezionato Privacy nel menu User Security (Sicurezza utente).
		

SNMP Version (Versione SNMP)

*Interface > Network > Services > SNMP > Agent > Read-Only > SNMP Version
(Interfaccia > Rete > Servizi > SNMP > Agent > Sola lettura > Versione SNMP)*

Imposta la versione SNMP.
Le opzioni sono le seguenti:

- **1|2c|3**
- **1|2c**
- **3**
- **Disabled (Disabilitato)**



Community

*Interface > Network > Services > SNMP > Agent > Read-Only > Community
(Interfaccia > Rete > Servizi > SNMP > Agent > Sola lettura > Community)*

Imposta il nome della community di sola lettura.
Viene visualizzata solo se si è selezionato **1|2c|3** o **1|2c** nel menu **SNMP Version** (Versione SNMP).
È possibile immettere caratteri alfabetici, numerici e simboli entro l'intervallo 1-32 caratteri.
Impostazione iniziale: public



User (Utente)

*Interface > Network > Services > SNMP > Agent > Read-Only > User
(Interfaccia > Rete > Servizi > SNMP > Agent > Sola lettura > Utente)*

Imposta il nome utente di sola lettura.
Viene visualizzata solo se si è selezionato **1|2c|3** o **3** nel menu **SNMP Version** (Versione SNMP).
È possibile immettere caratteri alfabetici, numerici e simboli entro l'intervallo 1-32 caratteri.
Impostazione iniziale: rouser



User Security (Sicurezza utente)

*Interface > Network > Services > SNMP > Agent > Read-Only > User Security
(Interfaccia > Rete > Servizi > SNMP > Agent > Sola lettura > Sicurezza utente)*

Imposta il livello di sicurezza di sola lettura.
Viene visualizzata solo se si è selezionato **1|2c|3** o **3** nel menu **SNMP Version** (Versione SNMP).

Le opzioni sono le seguenti:

- **None (Nessuno)**
- **Authentication (Autenticazione)**
- **Privacy**



Authentication Protocol (Protocollo autentic.)	
<p><i>Interface > Network > Services > SNMP > Agent > Read-Only > Authentication Protocol (Interfaccia > Rete > Servizi > SNMP > Agent > Sola lettura > Protocollo autentic.)</i></p> <p>Imposta il protocollo di autenticazione. Viene visualizzata solo se si è selezionato Authentication (Autenticazione) o Privacy nel menu User Security (Sicurezza utente). Le opzioni sono le seguenti:</p> <ul style="list-style-type: none">• MD5• SHA	

Authentication Passphrase (Passphrase autentic.)	
<p><i>Interface > Network > Services > SNMP > Agent > Read-Only > Authentication Passphrase (Interfaccia > Rete > Servizi > SNMP > Agent > Sola lettura > Passphrase autentic.)</i></p> <p>Imposta la passphrase di autenticazione. Viene visualizzata solo se si è selezionato Authentication (Autenticazione) o Privacy nel menu User Security (Sicurezza utente). È possibile immettere caratteri alfabetici, numerici e simboli entro l'intervallo 8-32 caratteri. Impostazione iniziale: mypassword</p>	

Privacy Protocol (Protocollo privacy)	
<p><i>Interface > Network > Services > SNMP > Agent > Read-Only > Privacy Protocol (Interfaccia > Rete > Servizi > SNMP > Agent > Sola lettura > Protocollo privacy)</i></p> <p>Imposta il protocollo per la privacy. Viene visualizzata solo se si è selezionato Privacy nel menu User Security (Sicurezza utente). Le opzioni sono le seguenti:</p> <ul style="list-style-type: none">• DES• AES	

Privacy Passphrase (Passphrase privacy)	
<p><i>Interface > Network > Services > SNMP > Agent > Read-Only > Privacy Passphrase (Interfaccia > Rete > Servizi > SNMP > Agent > Sola lettura > Passphrase privacy)</i></p> <p>Imposta la passphrase per la privacy. Viene visualizzata solo se si è selezionato Privacy nel menu User Security (Sicurezza utente). È possibile immettere caratteri alfabetici, numerici e simboli entro l'intervallo 8-32 caratteri. Impostazione iniziale: mypassword</p>	

Read-Write (Letт.-Scritt.)		
<p><i>Interface > Network > Services > SNMP > Agent > Read-Write (Interfaccia > Rete > Servizi > SNMP > Agent > Letт.-Scritt.)</i></p> <p>Imposta la funzione lettura-scrittura. Le opzioni disponibili sono le seguenti:</p>		
1	SNMP Version (Versione SNMP)	Imposta la versione SNMP.
2	Community	Imposta il nome della community Letт.-Scritt. *Viene visualizzata solo se si è selezionato 1 2c 3 o 1 2c nel menu SNMP Version (Versione SNMP).
3	User (Utente)	Imposta il nome utente Letт.-Scritt. *Viene visualizzata solo se si è selezionato 1 2c 3 o 1 2c nel menu SNMP Version (Versione SNMP).
4	User Security (Sicurezza utente)	Imposta il livello di sicurezza Letт.-Scritt. *Viene visualizzata solo se si è selezionato 1 2c 3 o 3 nel menu SNMP Version (Versione SNMP).
5	Authentication Protocol (Protocollo autentic.)	Imposta il protocollo di autenticazione. *Viene visualizzata solo se si è selezionato Authentication (Autenticazione) o Privacy nel menu User Security (Sicurezza utente).
6	Authentication Passphrase (Passphrase autentic.)	Imposta la passphrase di autenticazione. *Viene visualizzata solo se si è selezionato Authentication (Autenticazione) o Privacy nel menu User Security (Sicurezza utente).
7	Privacy Protocol (Protocollo privacy)	Imposta il protocollo per la privacy. *Viene visualizzata solo se si è selezionato Privacy nel menu User Security (Sicurezza utente).
8	Privacy Passphrase (Passphrase privacy)	Imposta la passphrase per la privacy. *Viene visualizzata solo se si è selezionato Privacy nel menu User Security (Sicurezza utente).

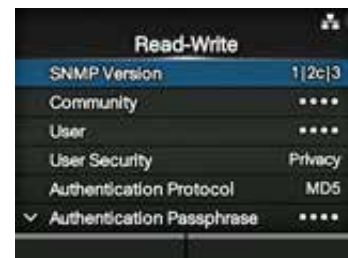



SNMP Version (Versione SNMP)	
<p><i>Interface > Network > Services > SNMP > Agent > Read-Write > SNMP Version (Interfaccia > Rete > Servizi > SNMP > Agent > Letт.-Scritt. > Versione SNMP)</i></p> <p>Imposta la versione SNMP. Le opzioni sono le seguenti:</p> <ul style="list-style-type: none"> • 1 2c 3 • 1 2c • 3 • Disabled (Disabilitato) 	



Community	
<p><i>Interface > Network > Services > SNMP > Agent > Read-Write > Community</i> (<i>Interfaccia > Rete > Servizi > SNMP > Agent > Lett.-Scritt. > Community</i>)</p> <p>Imposta il nome della community Lett.-Scritt. Viene visualizzata solo se si è selezionato 1 2c 3 o 1 2c nel menu SNMP Version (Versione SNMP). È possibile immettere caratteri alfabetici, numerici e simboli entro l'intervallo 0-32 caratteri. Impostazione iniziale: private</p>	

User (Utente)	
<p><i>Interface > Network > Services > SNMP > Agent > Read-Write > User</i> (<i>Interfaccia > Rete > Servizi > SNMP > Agent > Lett.-Scritt. > Utente</i>)</p> <p>Imposta il nome utente Lett.-Scritt. Viene visualizzata solo se si è selezionato 1 2c 3 o 1 2c nel menu SNMP Version (Versione SNMP). È possibile immettere caratteri alfabetici, numerici e simboli entro l'intervallo 0-32 caratteri. Impostazione iniziale: rwuser</p>	

User Security (Sicurezza utente)	
<p><i>Interface > Network > Services > SNMP > Agent > Read-Write > User Security</i> (<i>Interfaccia > Rete > Servizi > SNMP > Agent > Lett.-Scritt. > Sicurezza utente</i>)</p> <p>Imposta il livello di sicurezza Lett.-Scritt. Viene visualizzata solo se si è selezionato 1 2c 3 o 3 nel menu SNMP Version (Versione SNMP).</p> <p>Le opzioni sono le seguenti:</p> <ul style="list-style-type: none"> • None (Nessuno) • Authentication (Autenticazione) • Privacy 	

Authentication Protocol (Protocollo autentic.)	
<p><i>Interface > Network > Services > SNMP > Agent > Read-Write > Authentication Protocol</i> (<i>Interfaccia > Rete > Servizi > SNMP > Agent > Lett.-Scritt. > Protocollo autentic.</i>)</p> <p>Imposta il protocollo di autenticazione. Viene visualizzata solo se si è selezionato Authentication (Autenticazione) o Privacy nel menu User Security (Sicurezza utente). Le opzioni sono le seguenti:</p> <ul style="list-style-type: none"> • MD5 • SHA 	

Authentication Passphrase (Passphrase autentic.)

Interface > Network > Services > SNMP > Agent > Read-Write > Authentication Passphrase (Interfaccia > Rete > Servizi > SNMP > Agent > Lett.-Scritt. > Passphrase autentic.)

Imposta la passphrase di autenticazione.

Viene visualizzata solo se si è selezionato **Authentication** (Autenticazione) o **Privacy** nel menu **User Security** (Sicurezza utente).

È possibile immettere caratteri alfabetici, numerici e simboli entro l'intervallo 0-32 caratteri.

Impostazione iniziale: mypassword



Privacy Protocol (Protocollo privacy)

Interface > Network > Services > SNMP > Agent > Read-Write > Privacy Protocol (Interfaccia > Rete > Servizi > SNMP > Agent > Lett.-Scritt. > Protocollo privacy)

Imposta il protocollo per la privacy.

Viene visualizzata solo se si è selezionato **Privacy** nel menu **User Security** (Sicurezza utente).

Le opzioni sono le seguenti:

- **DES**
- **AES**

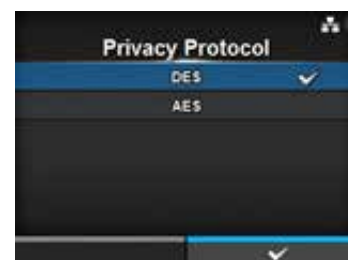

Privacy Passphrase (Passphrase privacy)

Interface > Network > Services > SNMP > Agent > Read-Write > Privacy Passphrase (Interfaccia > Rete > Servizi > SNMP > Agent > Lett.-Scritt. > Passphrase privacy)

Imposta la passphrase per la privacy.

Viene visualizzata solo se si è selezionato **Privacy** nel menu **User Security** (Sicurezza utente).

È possibile immettere caratteri alfabetici, numerici e simboli entro l'intervallo 8-32 caratteri.

Impostazione iniziale: mypassword



Traps		
<p><i>Interface > Network > Services > SNMP > Traps (Interfaccia > Rete > Servizi > SNMP > Traps)</i></p> <p>Imposta la funzione Traps. Le opzioni disponibili sono le seguenti:</p>		
1	Enable (Abilita)	Utilizza la funzione Traps.
2	SNMP Version (Versione SNMP)	Imposta la versione SNMP.
3	IP Version (Versione IP)	Imposta la versione IP.
4	Destinations (Destinazioni)	Imposta il numero di destinazioni trap.
5	Destination 1 (Destinazione 1)	Imposta l'indirizzo 1 per la destinazione trap.
6	Destination 2 (Destinazione 2)	Imposta l'indirizzo 2 per la destinazione trap. *Viene visualizzata solo se si è selezionato 2 o 3 nel menu Destination (Destinazione).
7	Destination 3 (Destinazione 3)	Imposta l'indirizzo 3 per la destinazione trap. *Viene visualizzata solo se si è selezionato 3 nel menu Destination (Destinazione).
8	Community	Imposta il nome della community Traps. *Viene visualizzata solo se si è selezionato 1 o 2c nel menu SNMP Version (Versione SNMP).
9	User (Utente)	Imposta il nome utente Traps. *Viene visualizzata solo se si è selezionato 3 nel menu SNMP Version (Versione SNMP).
10	Engine ID	Imposta l'ID motore. *Viene visualizzata solo se si è selezionato 3 nel menu SNMP Version (Versione SNMP).
11	Security (Sicurezza)	Imposta il livello di sicurezza. *Viene visualizzata solo se si è selezionato 3 nel menu SNMP Version (Versione SNMP).
12	Authentication Protocol (Protocollo autentic.)	Imposta il protocollo di autenticazione. *Viene visualizzata solo se si è selezionato Authentication (Autenticazione) o Privacy nel menu User Security (Sicurezza utente).
13	Authentication Passphrase (Passphrase autentic.)	Imposta la passphrase di autenticazione. *Viene visualizzata solo se si è selezionato Authentication (Autenticazione) o Privacy nel menu User Security (Sicurezza utente).
14	Privacy Protocol (Protocollo privacy)	Imposta il protocollo per la privacy. *Viene visualizzata solo se si è selezionato Privacy nel menu Security (Sicurezza).
15	Privacy Passphrase (Passphrase privacy)	Imposta la passphrase per la privacy. *Viene visualizzata solo se si è selezionato Privacy nel menu Security (Sicurezza).

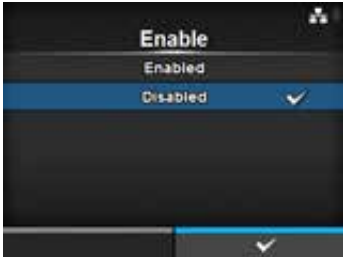

Enable (Abilita)	
<p><i>Interface > Network > Services > SNMP > Traps > Enable (Interfaccia > Rete > Servizi > SNMP > Traps > Abilita)</i></p> <p>Abilita o disabilita le funzioni per Traps. Le opzioni sono le seguenti:</p> <ul style="list-style-type: none"> • Enabled (Abilitato): Abilita la funzione Traps. • Disabled (Disabilitato): Disabilita la funzione Traps 	

SNMP Version (Versione SNMP)	
<p><i>Interface > Network > Services > SNMP > Traps > SNMP Version (Interfaccia > Rete > Servizi > SNMP > Traps > Versione SNMP)</i></p> <p>Imposta la versione SNMP. Le opzioni sono le seguenti:</p> <ul style="list-style-type: none"> • 1 • 2c • 3 	

IP Version (Versione IP)	
<p><i>Interface > Network > Services > SNMP > Traps > IP Version (Interfaccia > Rete > Servizi > SNMP > Traps > Versione IP)</i></p> <p>Imposta la versione IP. Le opzioni sono le seguenti:</p> <ul style="list-style-type: none"> • 4 • 6 	

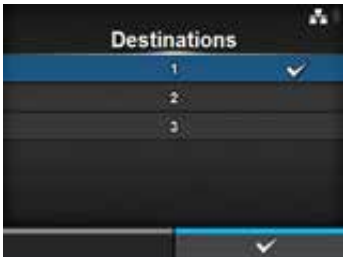

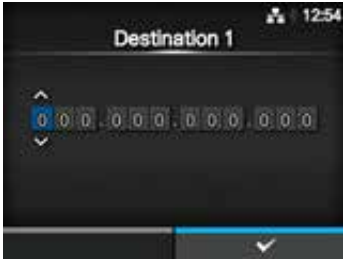

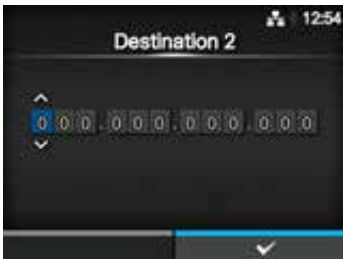
Destinations (Destinazioni)	
<p><i>Interface > Network > Services > SNMP > Traps > Destinations (Interfaccia > Rete > Servizi > SNMP > Traps > Destinazioni)</i></p> <p>Imposta il numero di destinazioni trap. L'intervallo consentito va da 1 a 3.</p>	

Destination 1 (Destinazione 1)	
<p><i>Interface > Network > Services > SNMP > Traps > Destination 1 (Interfaccia > Rete > Servizi > SNMP > Traps > Destinazione 1)</i></p> <p>Imposta l'indirizzo 1 per la destinazione trap.</p>	

Destination 2 (Destinazione 2)	
<p><i>Interface > Network > Services > SNMP > Traps > Destination 2 (Interfaccia > Rete > Servizi > SNMP > Traps > Destinazione 2)</i></p> <p>Imposta l'indirizzo 2 per la destinazione trap. *Viene visualizzata solo se si è selezionato 2 o 3 nel menu Destination (Destinazione).</p>	

Destination 3 (Destinazione 3)	
<p><i>Interface > Network > Services > SNMP > Traps > Destination 3 (Interfaccia > Rete > Servizi > SNMP > Traps > Destinazione 3)</i></p> <p>Imposta l'indirizzo 3 per la destinazione trap. Viene visualizzata solo se si è selezionato 3 nel menu Destination (Destinazione).</p>	

Community	
<p><i>Interface > Network > Services > SNMP > Traps > Community (Interfaccia > Rete > Servizi > SNMP > Traps > Community)</i></p> <p>Imposta il nome della community Traps. Viene visualizzata solo se si è selezionato 1 o 2c nel menu SNMP Version (Versione SNMP). È possibile immettere caratteri alfabetici, numerici e simboli entro l'intervallo 1-32 caratteri. Impostazione iniziale: trapcom</p>	

User (Utente)	
<p><i>Interface > Network > Services > SNMP > Traps > User (Interfaccia > Rete > Servizi > SNMP > Traps > Utente)</i></p> <p>Imposta il nome utente Traps. Viene visualizzata solo se si è selezionato 3 nel menu SNMP Version (Versione SNMP). È possibile immettere caratteri alfabetici, numerici e simboli entro l'intervallo 1-32 caratteri. Impostazione iniziale: trapuser</p>	
Engine ID	
<p><i>Interface > Network > Services > SNMP > Traps > Engine ID (Interfaccia > Rete > Servizi > SNMP > Traps > Engine ID)</i></p> <p>Imposta l'ID motore. Viene visualizzata solo se si è selezionato 3 nel menu SNMP Version (Versione SNMP). Impostazione iniziale: Creato dall'indirizzo MAC.</p> <p>Sono ammessi caratteri esadecimali nell'intervallo 10-64 caratteri (può essere utilizzato solo un numero pari di caratteri).</p>	
Security (Sicurezza)	
<p><i>Interface > Network > Services > SNMP > Traps > Security (Interfaccia > Rete > Servizi > SNMP > Traps > Sicurezza)</i></p> <p>Imposta il livello di sicurezza. Viene visualizzata solo se si è selezionato 3 nel menu SNMP Version (Versione SNMP). Le opzioni sono le seguenti:</p> <ul style="list-style-type: none"> • None (Nessuno) • Authentication (Autenticazione) • Privacy 	
Authentication Protocol (Protocollo autentic.)	
<p><i>Interface > Network > Services > SNMP > Traps > Authentication Protocol (Interfaccia > Rete > Servizi > SNMP > Traps > Protocollo autentic.)</i></p> <p>Imposta il protocollo di autenticazione. Viene visualizzata solo se si è selezionato Authentication (Autenticazione) o Privacy nel menu Security (Sicurezza). Le opzioni sono le seguenti:</p> <ul style="list-style-type: none"> • MD5 • SHA 	

Authentication Passphrase (Passphrase autentic.)

Interface > Network > Services > SNMP > Traps > Authentication Passphrase
(*Interfaccia > Rete > Servizi > SNMP > Traps > Passphrase autentic.*)

Imposta la passphrase di autenticazione.

Viene visualizzata solo se si è selezionato **Authentication** (Autenticazione) o **Privacy** nel menu **Security** (Sicurezza).

È possibile immettere caratteri alfabetici, numerici e simboli entro l'intervallo 0-32 caratteri.

Impostazione iniziale: mypassword



Privacy Protocol (Protocollo privacy)

Interface > Network > Services > SNMP > Traps > Privacy Protocol (*Interfaccia > Rete > Servizi > SNMP > Traps > Protocollo privacy*)

Imposta il protocollo per la privacy.

Viene visualizzata solo se si è selezionato **Privacy** nel menu **Security** (Sicurezza).

Le opzioni sono le seguenti:

- **DES**
- **AES**



Privacy Passphrase (Passphrase privacy)

Interface > Network > Services > SNMP > Traps > Privacy Passphrase
(*Interfaccia > Rete > Servizi > SNMP > Traps > Passphrase privacy*)

Imposta la passphrase per la privacy.

Viene visualizzata solo se si è selezionato **Privacy** nel menu **Security** (Sicurezza).

È possibile immettere caratteri alfabetici, numerici e simboli entro l'intervallo 8-32 caratteri.

Impostazione iniziale: mypassword



Advanced (Avanzata)		
<p><i>Interface > Network > Advanced(Interfaccia > Rete > Avanzata)</i></p> <p>Imposta la funzione avanzata per l'interfaccia. L'impostazione è la seguente:</p>		
1	ARP Announcement (Annuncio ARP)	Imposta l'annuncio ARP.

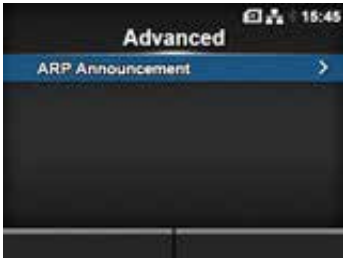

ARP Announcement (Annuncio ARP)		
<p><i>Interface > Network > Advanced > ARP Announcement (Interfaccia > Rete > Avanzate > Annuncio ARP)</i></p> <p>Imposta le funzioni per l'annuncio ARP. L'annuncio ARP è utile per aggiornare la mappatura su altri host di un indirizzo hardware quando si modifica l'indirizzo IP o l'indirizzo MAC del mittente. Le opzioni disponibili sono le seguenti:</p>		
1	Additional (Addizionale)	Abilita o disabilita ulteriori annunci ARP.
2	Periodic (Periodico)	Imposta la sincronizzazione periodica per l'annuncio ARP.



Additional (Addizionale)		
<p><i>Interface > Network > Advanced > ARP Announcement > Additional (Interfaccia > Rete > Avanzate > Annuncio ARP > Addizionale)</i></p> <p>Imposta altri annunci ARP. Le opzioni sono le seguenti:</p> <ul style="list-style-type: none"> • Enabled (Abilitato): Abilita altri annunci ARP. L'ARP viene inviato ogni 1, 2, 4, 8 e 16 secondi dopo il collegamento/l'assegnazione del DHCP. • Disabled (Disabilitato): Disabilita altri annunci ARP. L'ARP viene inviato solo ogni secondo dopo il collegamento/l'assegnazione del DHCP. 		

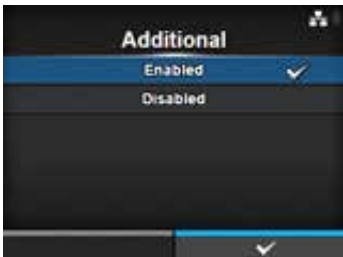

Periodic (Periodico)		
<p><i>Interface > Network > Advanced > ARP Announcement > Periodic(Interfaccia > Rete > Avanzate > Annuncio ARP > Periodico)</i></p> <p>Imposta un intervallo dell'annuncio ARP da 0 a 600 secondi.</p> <p>Impostazione iniziale: 0</p>		

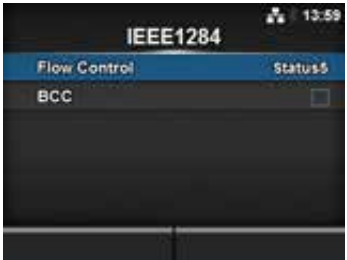

IEEE1284			
<p><i>Interface > IEEE1284 (Interfaccia > IEEE1284)</i></p> <p>Imposta la connessione IEEE1284. Le opzioni disponibili sono le seguenti:</p>			
1	Flow Control (Controllo flusso)	Imposta il protocollo di comunicazione.	
2	BCC	Imposta la funzione controllo BBC. *Viene visualizzata solo se si è selezionato Status5 nel menu Flow Control (Controllo flusso).	

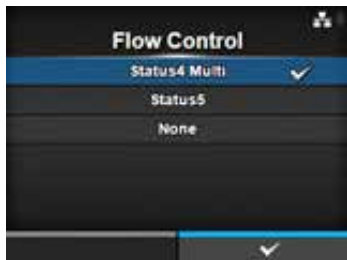
Flow Control (Controllo flusso)		
<p><i>Interface > IEEE1284 > Flow Control (Interfaccia > IEEE1284 > Controllo flusso)</i></p> <p>Imposta il protocollo di comunicazione. Le opzioni sono le seguenti:</p> <ul style="list-style-type: none"> • Status4 Multi • Status5 • None (Nessuno) 		

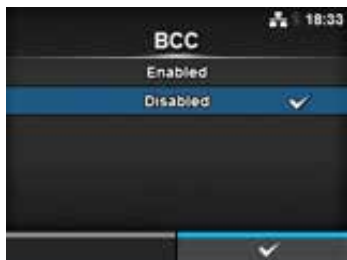
BCC		
<p><i>Interface > IEEE1284 > BCC (Interfaccia > IEEE1284 > BCC)</i></p> <p>Attiva o disattiva le funzioni per BCC. Viene visualizzata solo se si è selezionato Status5 nel menu Flow Control (Controllo flusso). Le opzioni sono le seguenti:</p> <ul style="list-style-type: none"> • Enabled (Abilitato): Abilita la funzione controllo BBC. • Disabled (Disabilitato): Disabilita la funzione controllo BBC. 		

RS-232C			
<p><i>Interface > RS-232C (Interfaccia > RS-232C)</i></p> <p>Imposta la connessione IEEE232. Le opzioni disponibili sono le seguenti:</p>			
1	Baudrate	Imposta la velocità di comunicazione.	
2	Parameter (Parametri)	Imposta i parametri dati.	
3	Flow Control (Controllo flusso)	Imposta il protocollo di comunicazione.	
4	BCC	Imposta la funzione controllo BBC. *Viene visualizzata solo se si è selezionato Status5 nel menu Flow Control (Controllo flusso).	

Baudrate

Interface > RS-232C > Baudrate (Interfaccia > RS-232C > Baudrate)

Impostazione il baud rate (bps).

Le opzioni sono le seguenti:

- 2400
- 4800
- 9600
- 19200
- 38400
- 57600
- 115200



Parameters (Parametri)

Interface > RS-232C > Parameters (Interfaccia > RS-232C > Parametri)

Imposta i parametri dati.

Le opzioni sono le seguenti:

Per le configurazioni dei parametri, fare riferimento alla tabella sottostante.

- 8-N-1
- 8-O-1
- 8-E-1
- 8-N-2
- 8-O-2
- 8-E-2
- 7-N-1
- 7-O-1
- 7-E-1
- 7-N-2
- 7-O-2
- 7-E-2



Elenco delle configurazioni dei parametri

Parametro	Lunghezza dati (bit)	Parità	Bit arresto (bit)
8-N-1	8	NONE (Nessuno)	1
8-O-1	8	ODD (Dispari)	1
8-E-1	8	EVEN (Pari)	1
8-N-2	8	NONE (Nessuno)	2
8-O-2	8	ODD (Dispari)	2
8-E-2	8	EVEN (Pari)	2
7-N-1	7	NONE (Nessuno)	1
7-O-1	7	ODD (Dispari)	1
7-E-1	7	EVEN (Pari)	1
7-N-2	7	NONE (Nessuno)	2
7-O-2	7	ODD (Dispari)	2
7-E-2	7	EVEN (Pari)	2

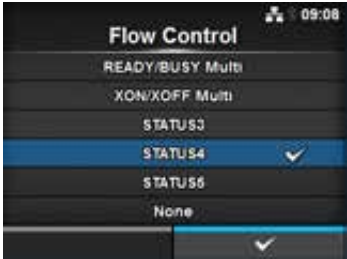
Flow Control (Controllo flusso)	
<p><i>Interface > RS-232C > Flow Control (Interfaccia > RS-232C > Controllo flusso)</i></p> <p>Imposta il protocollo di comunicazione. Le opzioni sono le seguenti:</p> <ul style="list-style-type: none"> • READY/BUSY Multi • XON/XOFF Multi • STATUS3 • STATUS4 • STATUS5 • None (Nessuno) 	

BCC	
<p><i>Interface > RS-232C > BCC (Interfaccia > RS-232C > BCC)</i></p> <p>Attiva o disattiva le funzioni per BCC. Viene visualizzata solo se si è selezionato Status5 nel menu Flow Control (Controllo flusso). Le opzioni sono le seguenti:</p> <ul style="list-style-type: none"> • Enabled (Abilitato): Abilita la funzione controllo BBC. • Disabled (Disabilitato): Disabilita la funzione controllo BBC. 	



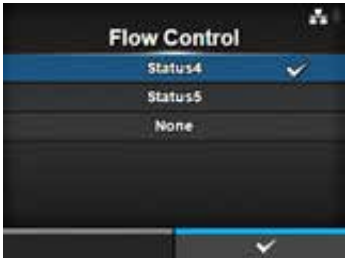

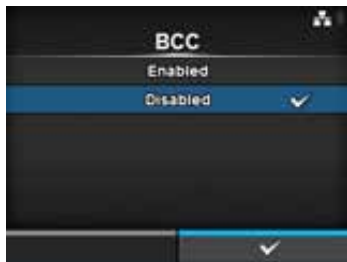
USB			
<p><i>Interface > USB (Interfaccia > USB)</i></p> <p>Imposta la connessione USB. Le opzioni disponibili sono le seguenti:</p>			
1	<p>Flow Control (Controllo flusso)</p>	<p>Imposta il protocollo di comunicazione.</p>	
2	<p>BCC</p>	<p>Imposta la funzione controllo BBC. *Viene visualizzata solo se si è selezionato Status5 nel menu Flow Control (Controllo flusso).</p>	

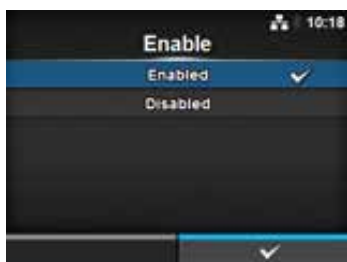

Flow Control (Controllo flusso)	
<p><i>Interface > USB > Flow Control (Interfaccia > USB > Controllo flusso)</i></p> <p>Imposta il protocollo di comunicazione. Le opzioni sono le seguenti:</p> <ul style="list-style-type: none"> • Status4 • Status5 • None (Nessuno) 	

BCC	
<p><i>Interface > USB > BCC (Interfaccia > USB > BCC)</i></p> <p>Attiva o disattiva le funzioni per BCC. Viene visualizzata solo se si è selezionato Status5 nel menu Flow Control (Controllo flusso). Le opzioni sono le seguenti:</p> <ul style="list-style-type: none"> • Enabled (Abilitato): Abilita la funzione controllo BBC. • Disabled (Disabilitato): Disabilita la funzione controllo BBC. 	
	

Bluetooth		
<p><i>Interface > Bluetooth (Interfaccia > Bluetooth)</i></p> <p>Imposta la connessione Bluetooth. Le opzioni disponibili sono le seguenti:</p>		
1	Enable (Abilita)	Abilita o disabilita le funzioni per Bluetooth.
2	Name (Nome)	Imposta il nome dispositivo della stampante.
3	Pin Code (Cod. pin)	Imposta il codice PIN.
4	BD Address (Indirizzo BD)	Mostra l'indirizzo BD di questa stampante. (Non è possibile modificare questo indirizzo).
5	Firm Version (Versione Firmware)	Mostra la versione firmware del Bluetooth. (Non è possibile modificare questo valore).
6	Host BD Addr (Indir. BD host)	Selezionare l'indirizzo BD dell'host.
7	Authentication (Autenticazione)	Impostazione del livello di autenticazione
8	ISI	Imposta il parametro di comunicazione ISI.
9	ISW	Imposta il parametro di comunicazione ISW.
10	PSI	Imposta il parametro di comunicazione PSI.
11	PSW	Imposta il parametro di comunicazione PSW.
12	CRC Mode (Modo CRC)	Imposta la funzione verifica CRC.
13	Flow Control (Controllo flusso)	Imposta il protocollo di comunicazione.
		

Enable (Abilita)	
<p><i>Interface > Bluetooth > Enable (Interfaccia > Bluetooth > Abilita)</i></p> <p>Abilita o disabilita le funzioni per Bluetooth. Le opzioni sono le seguenti:</p> <ul style="list-style-type: none"> • Enabled (Abilitato): Abilita la funzione Bluetooth. • Disabled (Disabilitato): Disabilita la funzione Bluetooth. 	
	

Name (Nome)	
<p><i>Interface > Bluetooth > Name (Interfaccia > Bluetooth > Nome)</i></p> <p>Imposta il nome dispositivo della stampante. È possibile digitare da uno a cinquantatre caratteri, tra cui caratteri alfabetici (maiuscole e minuscole), numeri e simboli.</p>	
Pin Code (Cod. pin)	
<p><i>Interface > Bluetooth > Pin Code (Interfaccia > Bluetooth > Cod. pin)</i></p> <p>Imposta il codice PIN. È possibile digitare da quattro a sedici caratteri, tra cui caratteri alfabetici (maiuscole e minuscole), numeri e simboli.</p>	
Authentication (Autenticazione)	
<p><i>Interface > Bluetooth > Authentication (Interfaccia > Bluetooth > Autenticazione)</i></p> <p>Imposta il livello di autenticazione. Le opzioni sono le seguenti:</p> <ul style="list-style-type: none">• None (Nessuno)• Level 2-1 (Livello 2-1)• Level 2-2 (Livello 2-2)• Level 3 (Livello 3)• Level 4 (Livello 4)	
ISI	
<p><i>Interface > Bluetooth > ISI (Interfaccia > Bluetooth > ISI)</i></p> <p>Imposta il parametro di comunicazione ISI. L'intervallo consentito è 0 o da 18 a 4096. Impostare un valore superiore al valore del parametro di comunicazione ISW.</p>	

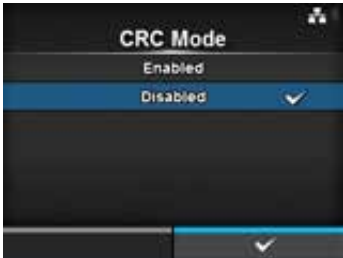
ISW	
<p><i>Interface > Bluetooth > ISW (Interfaccia > Bluetooth > ISW)</i></p> <p>Imposta il parametro di comunicazione ISW. L'intervallo consentito è 0 o da 17 a 4096. Impostare un valore inferiore al valore del parametro di comunicazione ISI.</p>	
PSI	
<p><i>Interface > Bluetooth > PSI (Interfaccia > Bluetooth > PSI)</i></p> <p>Imposta il parametro di comunicazione PSI. L'intervallo consentito va da 18 a 4096. Impostare un valore superiore al valore del parametro di comunicazione PSW.</p>	
PSW	
<p><i>Interface > Bluetooth > PSW (Interfaccia > Bluetooth > PSW)</i></p> <p>Imposta il parametro di comunicazione PSW. L'intervallo consentito va da 17 a 4096. Impostare un valore inferiore al valore del parametro di comunicazione PSI.</p>	
CRC Mode (Modo CRC)	
<p><i>Interface > Bluetooth > CRC Mode (Interfaccia > Bluetooth > Modo CRC)</i></p> <p>Abilita o disabilita le funzioni per CRC. Le opzioni sono le seguenti:</p> <ul style="list-style-type: none"> • Enabled (Abilitato): Abilita la funzione CRC. • Disabled (Disabilitato): Disabilita la funzione CRC. 	

Flow Control (Controllo flusso)

Interface > Bluetooth > Flow Control (Interfaccia > Bluetooth > Controllo flusso)

Imposta il protocollo di comunicazione.

Le opzioni sono le seguenti:

- **Status3**
- **Status4 Multi**
- **None (Nessuno)**

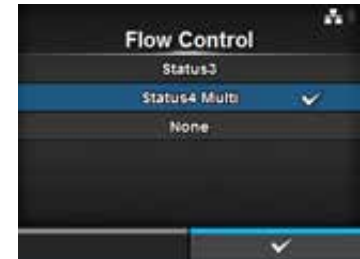

Ignore CR/LF (Ignora CR/LF)

Interface > Ignore CR/LF (Interfaccia > Ignora CR/LF)

Consente di ignorare o confermare il codice CR/LF relativo ai dati ricevuti.

Le opzioni sono le seguenti:

- **Enabled** (Abilitato): Ignora il codice CR/LF.
- **Disabled** (Disabilitato): Non ignora il codice CR/LF.

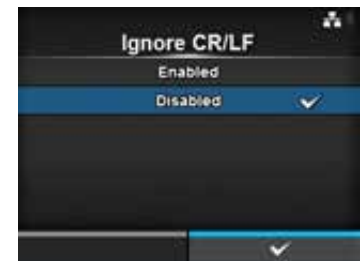

Ignore CAN/DLE (Ignora CAN/DLE)

Interface > Ignore CAN/DLE (Interfaccia > Ignora CAN/DLE)

Consente di ignorare o confermare il codice CAN/DLE relativo ai dati ricevuti.

Le opzioni sono le seguenti:

- **Enabled** (Abilitato): Ignora il codice CAN/DLE.
- **Disabled** (Disabilitato): Non ignora il codice CAN/DLE.

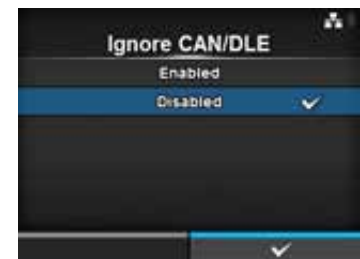

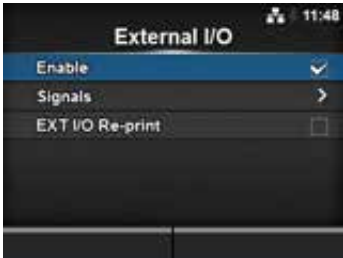
External I/O (I/O esterno)		
<p><i>Interface > External I/O (Interfaccia > I/O esterno)</i></p> <p>Consente di utilizzare il terminale esterno (EXT) come interfaccia tra l'host e la stampante. Le opzioni disponibili sono le seguenti:</p>		
1	<p>Enable (Abilita)</p> <p>Attiva o disattiva il terminale esterno.</p>	
2	<p>Signals (Segnali)</p> <p>Imposta il segnale esterno. *Viene visualizzata solo se si è selezionato Enabled (Abilitato) nel menu Enable (Abilita).</p>	
3	<p>EXT I/O Re-print (Ext-I/O Ristampa)</p> <p>Imposta la funzione di ristampa che utilizza il terminale esterno.</p>	

Enable (Abilita)		
<p><i>Interface > External I/O > Enable (Interfaccia > I/O esterno > Abilita)</i></p> <p>Attiva o disattiva il terminale esterno. Le opzioni sono le seguenti:</p> <ul style="list-style-type: none"> • Enabled (Abilitato): Abilita la funzione segnale esterno (EXT). • Disabled (Disabilitato): Disabilita la funzione segnale esterno (EXT). 		

Signals (Segnali)		
<p><i>Interface > External I/O > Signals (Interfaccia > I/O esterno > Segnali)</i></p> <p>Imposta il segnale esterno. Viene visualizzata solo se si è selezionato Enabled (Abilitato) nel menu Enable (Abilita). Le opzioni disponibili sono le seguenti:</p>		
1	<p>EXT 9PIN</p> <p>Imposta il segnale in uscita di EXT 9PIN.</p>	
2	<p>EXT Mode (Modo EXT)</p> <p>Imposta la modalità del segnale esterno.</p>	
3	<p>Inputs (Input)</p> <p>Imposta il numero di pin in ingresso per il segnale avvia stampa/ristampa.</p>	
4	<p>Outputs (Output)</p> <p>Imposta il numero di pin in uscita del segnale.</p>	

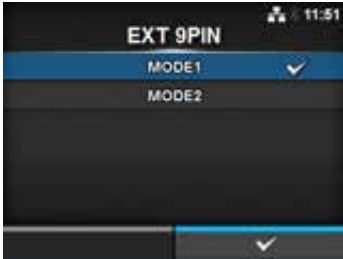
EXT 9PIN	
<p><i>Interface > External I/O > Signals > EXT 9PIN (Interfaccia > I/O esterno > Segnali > EXT 9PIN)</i></p> <p>Imposta il segnale in uscita di EXT 9PIN. Le opzioni sono le seguenti:</p> <ul style="list-style-type: none"> • MODE1: Il segnale in uscita diventa "Attivo" quando restano dati di stampa senza errore nel modo online. • MODE2: Il segnale in uscita diventa "Active" (Attivo) quando la stampante è ONLINE. 	

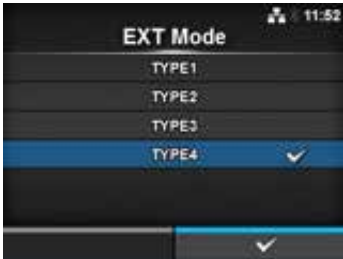
EXT Mode (Modo EXT)											
<p><i>Interface > External I/O > Signals > EXT Mode (Interfaccia > I/O esterno > Segnali > Modo EXT)</i></p> <p>Imposta il tipo di segnale esterno (EXT). Le opzioni sono le seguenti:</p> <ul style="list-style-type: none"> • TYPE1 • TYPE2 • TYPE3 • TYPE4 											
<table border="1" style="width: 100%; border-collapse: collapse;"> <thead> <tr> <th style="width: 15%;">Tipo</th> <th>Dettagli sul funzionamento</th> </tr> </thead> <tbody> <tr> <td>TYPE1</td> <td>Il segnale stampa eseguita (PREND) è allo stato alto prima della stampa dell'etichetta e passa allo stato basso a completamento della stampa. Il segnale passa allo stato alto dopo 20 ms.</td> </tr> <tr> <td>TYPE2</td> <td>Il segnale di stampa eseguita (PREND) è allo stato basso prima della stampa dell'etichetta e passa allo stato alto a completamento della stampa. Il segnale passa allo stato basso dopo 20 ms.</td> </tr> <tr> <td>TYPE3</td> <td>Il segnale di fine stampa (PREND) è allo stato alto prima della stampa dell'etichetta e passa allo stato basso dall'inizio alla fine della stampa, quindi torna allo stato alto a completamento della stampa.</td> </tr> <tr> <td>TYPE4</td> <td>Il segnale di fine stampa (PREND) è allo stato basso prima della stampa dell'etichetta e passa allo stato alto dall'inizio alla fine della stampa, quindi torna allo stato basso a completamento della stampa.</td> </tr> </tbody> </table>		Tipo	Dettagli sul funzionamento	TYPE1	Il segnale stampa eseguita (PREND) è allo stato alto prima della stampa dell'etichetta e passa allo stato basso a completamento della stampa. Il segnale passa allo stato alto dopo 20 ms.	TYPE2	Il segnale di stampa eseguita (PREND) è allo stato basso prima della stampa dell'etichetta e passa allo stato alto a completamento della stampa. Il segnale passa allo stato basso dopo 20 ms.	TYPE3	Il segnale di fine stampa (PREND) è allo stato alto prima della stampa dell'etichetta e passa allo stato basso dall'inizio alla fine della stampa, quindi torna allo stato alto a completamento della stampa.	TYPE4	Il segnale di fine stampa (PREND) è allo stato basso prima della stampa dell'etichetta e passa allo stato alto dall'inizio alla fine della stampa, quindi torna allo stato basso a completamento della stampa.
Tipo	Dettagli sul funzionamento										
TYPE1	Il segnale stampa eseguita (PREND) è allo stato alto prima della stampa dell'etichetta e passa allo stato basso a completamento della stampa. Il segnale passa allo stato alto dopo 20 ms.										
TYPE2	Il segnale di stampa eseguita (PREND) è allo stato basso prima della stampa dell'etichetta e passa allo stato alto a completamento della stampa. Il segnale passa allo stato basso dopo 20 ms.										
TYPE3	Il segnale di fine stampa (PREND) è allo stato alto prima della stampa dell'etichetta e passa allo stato basso dall'inizio alla fine della stampa, quindi torna allo stato alto a completamento della stampa.										
TYPE4	Il segnale di fine stampa (PREND) è allo stato basso prima della stampa dell'etichetta e passa allo stato alto dall'inizio alla fine della stampa, quindi torna allo stato basso a completamento della stampa.										
<p>*Consultare Sezione 7.7.6 Interfaccia segnale esterno (EXT) per Schema di sincronizzazione del segnale in uscita EXT.</p>											

Inputs (Input)		
<p><i>Interface > External I/O > Signals > Inputs (Interfaccia > I/O esterno > Segnali > Input)</i></p> <p>Imposta il numero di pin in ingresso per il segnale avvia stampa/ristampa. Premere i pulsanti ▲ / ▼ per selezionare l'opzione che si desidera modificare, quindi premere di nuovo i pulsanti ◀ / ▶ per cambiare il numero del pin. Premere il pulsante ← per salvare le impostazioni e tornare al menu Signals (Segnali). Le opzioni disponibili sono le seguenti:</p>		
1	Start Print (Avvia stampa)	<p>Imposta il numero di pin in ingresso per il segnale avvia stampa. Le opzioni sono le seguenti:</p> <ul style="list-style-type: none"> • PIN5: Imposta il segnale avvia stampa su PIN5. • PIN7: Imposta il segnale avvia stampa su PIN7.
2	Reprint (Ristampa)	<p>Imposta il numero di pin in ingresso per il segnale ristampa. Le opzioni sono le seguenti:</p> <ul style="list-style-type: none"> • PIN5: Imposta il segnale ristampa su 5PIN. • PIN7: Imposta il segnale ristampa su 7PIN.
<p>Nota Non è possibile impostare ingressi che presentino lo stesso numero di pin. Se si tenta di impostare lo stesso numero, le impostazioni verranno visualizzate in rosso e non sarà possibile salvarle.</p>		

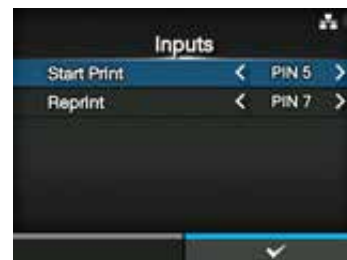

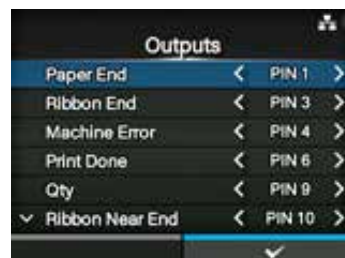

Outputs (Output)		
<p><i>Interface > External I/O > Signals > Outputs (Interfaccia > I/O esterno > Segnali > Output)</i></p> <p>Imposta il numero di pin in uscita del segnale.</p> <p>Premere i pulsanti ▲ / ▼ per selezionare l'opzione che si desidera modificare, quindi premere di nuovo i pulsanti ◀ / ▶ per cambiare il numero del pin.</p> <p>Premere il pulsante ↵ per salvare le impostazioni e tornare al menu Signals (Segnali).</p> <p>Le opzioni disponibili sono le seguenti:</p>		
1	Paper End/ Paper/Ribbon End (Fine carta/nastro) (Se la modalità RFID è abilitata) (solo CL4NX)	Imposta il numero di pin in uscita del segnale fine carta. Imposta il numero di pin in uscita del segnale Fine carta/nastro se si è installata la funzione RFID.
2	Ribbon End (Nastro terminato)/ Err. tag RFID (Err. tag RFID) (Se la modalità RFID è abilitata) (solo CL4NX)	Imposta il numero di pin in uscita del segnale Fine nastro. Imposta il numero di pin in uscita del segnale RFID Tag Error (Err. tag RFID) se è stata installata la funzione RFID.
3	Machine Error (Errore macchina)/ Machine/RFID Error (Err. tag RFID/Macchina) (se la modalità RFID è abilitata) (solo CL4NX)	Imposta il numero di pin in uscita del segnale Machine Error (Errore macchina). Imposta il numero di pin in uscita del segnale Machine/RFID Error (Err. tag RFID/Errore macchina) se si è installata la funzione RFID.
4	Print Done (Stampa eseguita)	Imposta il numero di pin in uscita del segnale Print Done (Stampa eseguita).
5	Qty/Offline (Qtà/Offline)	Mostra Qty (Qtà) se si è selezionato MODE1 (MODO1) nel menu EXT 9PIN . Mostra Offline se si è selezionato MODE2 (MODO2) nel menu EXT 9PIN . Imposta il numero di pin in uscita del segnale Qty/ Offline (Qtà/Offline).
6	Ribbon Near End (Nastro quasi terminato)	Imposta il numero di pin in uscita del segnale Ribbon Near End (Nastro quasi terminato).
7	Dispenser	Imposta il numero di pin in uscita del segnale Dispenser. *Per utilizzare questo segnale, collegare l'unità dispenser o il kit linerless (solo CL4NX).
Le opzioni per ciascun segnale in uscita sono le seguenti: <ul style="list-style-type: none"> • PIN1: Imposta il segnale selezionato su PIN1. • PIN3: Imposta il segnale selezionato su PIN3. • PIN4: Imposta il segnale selezionato su PIN4. • PIN6: Imposta il segnale selezionato su PIN6. • PIN9: Imposta il segnale selezionato su PIN9. • PIN10: Imposta il segnale selezionato su PIN10. • OFF: Imposta il segnale selezionato sulla modalità Off. 		
<p>Nota</p> <p>Non è possibile impostare uscite che presentino lo stesso numero di pin. Se si tenta di impostare lo stesso numero, le impostazioni verranno visualizzate in rosso e non sarà possibile salvarle.</p>		



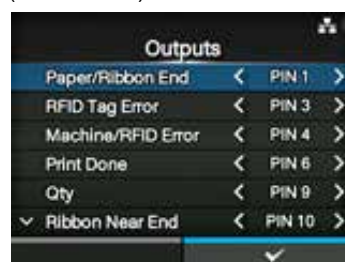

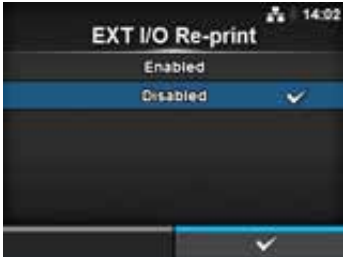
(Se la modalità RFID è abilitata)
(solo CL4NX).



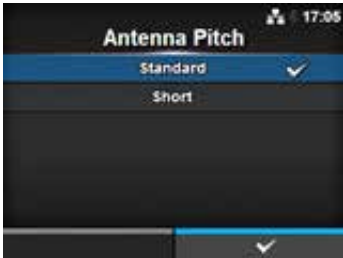

EXT I/O Re-print (Ext-I/O Ristampa)	
<p><i>Interface > External I/O > EXT I/O Re-print (Interfaccia > I/O esterno > Ext-I/O Ristampa)</i></p> <p>Imposta la funzione di ristampa da utilizzare con il terminale esterno. Le opzioni sono le seguenti:</p> <ul style="list-style-type: none"> • Enabled (Abilitato): Abilita la funzione Ristampa. • Disabled (Disabilitato): Disabilita la funzione Ristampa. 	

RFID (solo CL4NX)																																			
<p><i>Interface > RFID (Interfaccia > RFID)</i></p> <p>Esegue le impostazioni per RFID. *Viene visualizzata solo con i modelli RFID.</p> <p>Le opzioni disponibili sono le seguenti:</p>																																			
1	<table border="1"> <tr> <td>Antenna Pitch (Antenna)</td> <td>Imposta il campo d'azione dell'antenna.</td> </tr> <tr> <td>Write Power (Potenza scrittura)</td> <td>Imposta la potenza dell'antenna per la scrittura dei dati sui tag RFID.</td> </tr> <tr> <td>Read Power (Potenza lettura)</td> <td>Imposta la potenza dell'antenna per la lettura di dati dai tag RFID.</td> </tr> <tr> <td>Tag Offset (Offset tag)</td> <td>Imposta correttamente l'offset.</td> </tr> <tr> <td>Reader Model (Modello lettore)</td> <td>Mostra il modello del modulo RFID.</td> </tr> <tr> <td>Reader Version (Versione lettore)</td> <td>Mostra la versione del firmware del modulo RFID.</td> </tr> <tr> <td>View (Vedi)</td> <td>Mostra i dati del tag RFID.</td> </tr> <tr> <td>Retry Mode (Modo Retry)</td> <td>Imposta la modalità dell'errore RFID.</td> </tr> <tr> <td>Retries (Tentativi)</td> <td>Imposta il numero di ristampe per l'errore RFID.</td> </tr> <tr> <td>Mark bad tags (Segna tag errati)</td> <td>Imposta l'errore di stampa per l'errore tag RFID.</td> </tr> <tr> <td>MCS</td> <td>Imposta la serializzazione multi-vendor basata su chip.</td> </tr> <tr> <td>Avviso Non RFID</td> <td>Imposta il messaggio di avviso non RFID.</td> </tr> <tr> <td>Log</td> <td>Imposta la funzione di registrazione dei dati RFID.</td> </tr> <tr> <td>Data To Record (Dati da registrare)</td> <td>Imposta i dati da registrare.</td> </tr> <tr> <td>Output Error Mode (Mod. errore output)</td> <td>Imposta il segnale in uscita dell'errore RFID.</td> </tr> <tr> <td>Pulse Length (Lung. impulso)</td> <td>Imposta la durata dell'impulso del segnale in uscita per l'errore RFID.</td> </tr> <tr> <td>Counters (Contatori)</td> <td>Imposta il contatore RFID.</td> </tr> </table>	Antenna Pitch (Antenna)	Imposta il campo d'azione dell'antenna.	Write Power (Potenza scrittura)	Imposta la potenza dell'antenna per la scrittura dei dati sui tag RFID.	Read Power (Potenza lettura)	Imposta la potenza dell'antenna per la lettura di dati dai tag RFID.	Tag Offset (Offset tag)	Imposta correttamente l'offset.	Reader Model (Modello lettore)	Mostra il modello del modulo RFID.	Reader Version (Versione lettore)	Mostra la versione del firmware del modulo RFID.	View (Vedi)	Mostra i dati del tag RFID.	Retry Mode (Modo Retry)	Imposta la modalità dell'errore RFID.	Retries (Tentativi)	Imposta il numero di ristampe per l'errore RFID.	Mark bad tags (Segna tag errati)	Imposta l'errore di stampa per l'errore tag RFID.	MCS	Imposta la serializzazione multi-vendor basata su chip.	Avviso Non RFID	Imposta il messaggio di avviso non RFID.	Log	Imposta la funzione di registrazione dei dati RFID.	Data To Record (Dati da registrare)	Imposta i dati da registrare.	Output Error Mode (Mod. errore output)	Imposta il segnale in uscita dell'errore RFID.	Pulse Length (Lung. impulso)	Imposta la durata dell'impulso del segnale in uscita per l'errore RFID.	Counters (Contatori)	Imposta il contatore RFID.
Antenna Pitch (Antenna)	Imposta il campo d'azione dell'antenna.																																		
Write Power (Potenza scrittura)	Imposta la potenza dell'antenna per la scrittura dei dati sui tag RFID.																																		
Read Power (Potenza lettura)	Imposta la potenza dell'antenna per la lettura di dati dai tag RFID.																																		
Tag Offset (Offset tag)	Imposta correttamente l'offset.																																		
Reader Model (Modello lettore)	Mostra il modello del modulo RFID.																																		
Reader Version (Versione lettore)	Mostra la versione del firmware del modulo RFID.																																		
View (Vedi)	Mostra i dati del tag RFID.																																		
Retry Mode (Modo Retry)	Imposta la modalità dell'errore RFID.																																		
Retries (Tentativi)	Imposta il numero di ristampe per l'errore RFID.																																		
Mark bad tags (Segna tag errati)	Imposta l'errore di stampa per l'errore tag RFID.																																		
MCS	Imposta la serializzazione multi-vendor basata su chip.																																		
Avviso Non RFID	Imposta il messaggio di avviso non RFID.																																		
Log	Imposta la funzione di registrazione dei dati RFID.																																		
Data To Record (Dati da registrare)	Imposta i dati da registrare.																																		
Output Error Mode (Mod. errore output)	Imposta il segnale in uscita dell'errore RFID.																																		
Pulse Length (Lung. impulso)	Imposta la durata dell'impulso del segnale in uscita per l'errore RFID.																																		
Counters (Contatori)	Imposta il contatore RFID.																																		
																																			

Antenna Pitch (Antenna) UHF HF	
<p><i>Interface > RFID > Antenna Pitch (Interfaccia > RFID > Antenna)</i></p> <p>Imposta il campo d'azione dell'antenna in base alla Inlay Configuration Guide (Guida alla configurazione degli inlay). Per ulteriori dettagli, consultare il seguente URL: http://www.satoworldwide.com/rfid/</p> <p>Le opzioni sono le seguenti:</p> <ul style="list-style-type: none"> • Standard • Short (Piccola) <p>*Viene visualizzata solo se il modulo è UHF.</p>	

Write Power (Potenza scrittura) UHF HF	
<p><i>Interface > RFID > Write Power (Interfaccia > RFID > Potenza scrittura)</i></p> <p>Imposta la potenza dell'antenna per la scrittura dei dati sui tag RFID secondo la Inlay Configuration Guide. Per ulteriori dettagli, consultare il seguente URL: http://www.satoworldwide.com/rfid/</p> <p>L'intervallo di impostazione è 0 - 24 dBm.</p> <p>*Viene visualizzata solo se il modulo è UHF.</p>	

Read Power (Potenza lettura) UHF HF	
<p><i>Interface > RFID > Read Power (Interfaccia > RFID > Potenza lettura)</i></p> <p>Imposta la potenza dell'antenna per la lettura di dati dai tag RFID secondo la Inlay Configuration Guide. Per ulteriori dettagli, consultare il seguente URL: http://www.satoworldwide.com/rfid/</p> <p>L'intervallo di impostazione è 0 - 24 dBm.</p> <p>*Viene visualizzata solo se il modulo è UHF.</p>	

Tag Offset (Offset tag) UHF HF	
<p><i>Interface > RFID > Tag Offset (Interfaccia > RFID > Offset tag)</i></p> <p>Imposta il valore di offset dei tag. Per assistenza su come impostare questo valore, contattare il proprio distributore. L'intervallo di impostazione è 0 - 240 mm.</p>	

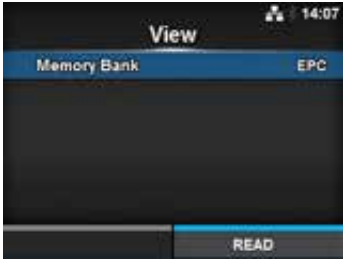
View (Vedi)		UHF HF
<p><i>Interface > RFID > View (Interfaccia > RFID > Vedi)</i></p> <p>Mostra i dati del tag RFID.</p> <p>Premere il pulsante  per passare alla schermata Memory Bank (Banca memoria).</p> <p>Premere il soft key destro (READ (LEGGI)) per passare alla schermata Data Reading (Lettura dati) che consente di leggere e di visualizzare i dati. Nella schermata Data Reading (Lettura dati), è possibile premere il soft key destro per far avanzare il materiale di stampa e leggere i dati dell'etichetta successiva.</p>		

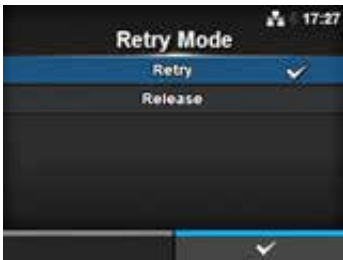

Memory Bank (Banca memoria)		UHF HF
<p><i>Interface > RFID > View > Memory Bank (Interfaccia > RFID > Vedi > Banca memoria)</i></p> <p>Imposta l'area di memoria del tag RFID da leggere. Le aree di memoria leggibili sono le seguenti:</p> <p>Se il modulo installato è UHF</p> <ul style="list-style-type: none"> • EPC: Area EPC • TID: Area TID • USER: Area USER • PC: Area PC/AFI <p>Se il modulo installato è HF</p> <ul style="list-style-type: none"> • USER: Area USER • UID: Area UID <p>Nella schermata Data Reading (Lettura dati) è possibile premere il soft key destro (FEED) per far avanzare il materiale di stampa e leggere i dati dell'etichetta successiva.</p>		

Retry Mode (Modo Retry)		UHF HF
<p><i>Interface > RFID > Retry Mode (Interfaccia > RFID > Modo Retry)</i></p> <p>Imposta la modalità dell'errore RFID. Le opzioni sono le seguenti:</p> <ul style="list-style-type: none"> • Retry (Riprova): Ripete la stampa in base al numero di tentativi per l'errore RFID. La stampa si arresta se l'errore RFID continua a presentarsi. Tuttavia se si è impostato Tentativi su 0, viene visualizzata la schermata RFID Error (Errore RFID) e la stampa continua. • Release (Rilascio): non ripete la stampa. Mostra la schermata dell'errore RFID e continua a stampare l'elemento successivo. Se l'errore RFID si verifica continuamente e raggiunge il numero massimo di tentativi, la stampa si interrompe. 		

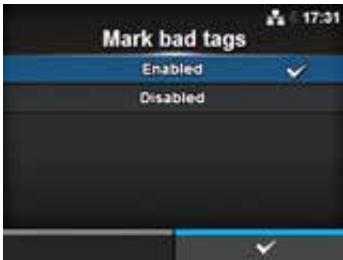
Retries (Tentativi)	UHF HF
<p><i>Interface > RFID > Retries (Interfaccia > RFID > Tentativi)</i></p> <p>Imposta il numero di tentativi di ristampa per l'errore RFID. L'intervallo consentito va da 0 a 9. Se si è impostato 0, viene visualizzata la schermata RFID Error (Errore RFID) e la stampa continua.</p>	

Mark bad tags (Segna tag errati)	UHF HF
<p><i>Interface > RFID > Mark bad tags (Interfaccia > RFID > Segna tag errati)</i></p> <p>Imposta l'errore di stampa per l'errore tag RFID.</p> <ul style="list-style-type: none"> • Enabled (Abilitato): Abilita la funzione stampa con errore RFID. • Disabled (Disabilitato): Disabilita la funzione stampa con errore RFID. <p>Per maggiori dettagli relativi alla stampa con errore RFID, consultare Sezione 7.5.1 Stampa degli errori tag RFID.</p>	

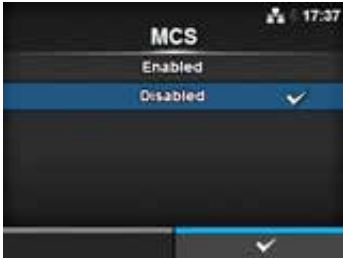
MCS			UHF HF
<p><i>Interface > RFID > MCS (Interfaccia > RFID > MCS)</i></p> <p>Imposta la serializzazione multi-vendor basata su chip. Viene visualizzata solo se il modulo è UHF. Le opzioni disponibili sono le seguenti:</p>			
1	MCS	Abilita o disabilita la serializzazione multi-vendor basata su chip.	
2	Chip Manufacturer (Produttore chip)	Imposta il produttore del chip del tag RFID. *Viene visualizzata solo se si è selezionato Enabled (Abilitato) nel menu MCS .	
3	Pre-Encoded Tag (Già codificato)	Abilita o disabilita il tag già codificato. *Viene visualizzata solo se si è selezionato Enabled (Abilitato) nel menu MCS .	
4	Assign Prefix (Assegna)	Imposta come assegnare i dati del prefisso di tre cifre. *Viene visualizzata solo se si è selezionato Enabled (Abilitato) nel menu MCS .	
5	MCS Prefix Digit (Lungh. bit prefisso)	Imposta il numero di cifre dei dati con prefisso a tre cifre. *Viene visualizzata solo se si è selezionato Enabled (Abilitato) nel menu MCS .	
6	Input Prefix (Dati prefisso)	Imposta i dati del prefisso di tre cifre. *Viene visualizzata solo se si è selezionato Enabled (Abilitato) nel menu MCS .	

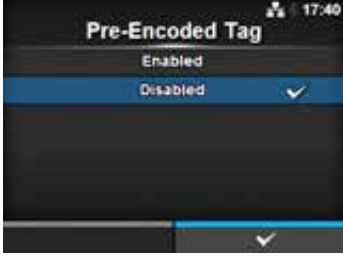
MCS	UHF HF
<p><i>Interface > RFID > MCS > MCS (Interfaccia > RFID > MCS > MCS)</i></p> <p>Abilita o disabilita la serializzazione multi-vendor basata su chip.</p> <ul style="list-style-type: none"> • Enabled (Abilitato): Abilita la serializzazione multi-vendor basata su chip. • Disabled (Disabilitato): Disabilita la serializzazione multi-vendor basata su chip. 	
Chip Manufacturer (Produttore chip)	UHF HF
<p><i>Interface > RFID > MCS > Chip Manufacturer (Interfaccia > RFID > MCS > Produttore chip)</i></p> <p>Imposta il produttore del chip del tag RFID. Viene visualizzata solo se si è selezionato Enabled (Abilitato) nel menu MCS. Le opzioni sono le seguenti:</p> <ul style="list-style-type: none"> • IMPINJ • ALIEN • NXP 	
Pre-Encoded Tag (Già codificato)	UHF HF
<p><i>Interface > RFID > MCS > Pre-Encoded Tag (Interfaccia > RFID > MCS > Già codificato)</i></p> <p>Abilita o disabilita il tag già codificato. Viene visualizzata solo se si è selezionato Enabled (Abilitato) nel menu MCS. Le opzioni sono le seguenti:</p> <ul style="list-style-type: none"> • Enabled (Abilitato): Abilita il tag già codificato. • Disabled (Disabilitato): Disabilita il tag già codificato. 	

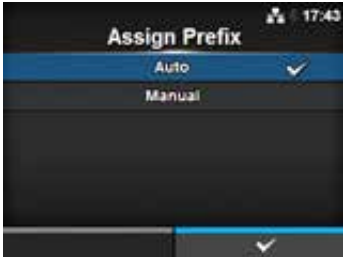
Assign Prefix (Assegna) UHF HF	
<p><i>Interface > RFID > MCS > Assign Prefix (Interfaccia > RFID > MCS > Assegna)</i></p> <p>Imposta come assegnare i dati del prefisso di tre cifre. Viene visualizzata solo se si è selezionato Enabled (Abilitato) nel menu MCS. Le opzioni sono le seguenti:</p> <ul style="list-style-type: none"> • Auto: Imposta il prefisso del produttore selezionato in Chip Manufacture (Produttore chip). • Manual (Manuale): Imposta il prefisso determinato da MCS Prefix Digit e Input Prefix (Dati prefisso). <hr/> <p>Nota Non mostra se il produttore del chip è NXP e se l'opzione Pre-Encoded Tag è abilitata.</p>	

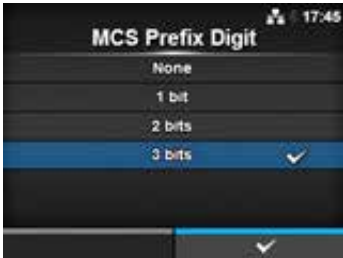
MCS Prefix Digit (Lungh. bit prefisso) UHF HF	
<p><i>Interface > RFID > MCS > MCS Prefix Digit (Interfaccia > RFID > MCS > Lungh. bit prefisso)</i></p> <p>Imposta il numero di cifre dei dati del prefisso. Questa schermata viene visualizzata solo se si è selezionato Manual (Manuale) nel menu Assign Prefix (Assegna). Le opzioni sono le seguenti:</p> <ul style="list-style-type: none"> • None (Nessuno): Imposta il numero di cifre dei dati del prefisso su 0. Inserisce 0 per tutte e tre le 3 cifre dei dati prefisso. • 1bit: Imposta il numero di cifre dei dati del prefisso su 1 cifra. Inserisce 0 per i 2 bit inferiori dei dati prefisso. • 2bits: Imposta il numero di cifre dei dati del prefisso su 2 cifre. Inserisce 0 per il bit inferiore dei dati prefisso. • 3bits: Imposta il numero di cifre dei dati del prefisso su 3 cifre. <hr/> <p>Nota Non mostra se il produttore del chip è NXP e se l'opzione Pre-Encoded Tag è abilitata.</p>	

Input Prefix (Dati prefisso) UHF HF	
<p><i>Interface > RFID > MCS > Input Prefix (Interfaccia > RFID > MCS > Dati prefisso)</i></p> <p>Imposta i dati del prefisso di tre cifre. Questa schermata viene visualizzata solo se si è selezionato Manual (Manuale) nel menu Assign Prefix (Assegna). L'intervallo consentito va da 0 a 7.</p> <hr/> <p>Nota Non mostra se il produttore del chip è NXP e se l'opzione Pre-Encoded Tag è abilitata.</p>	

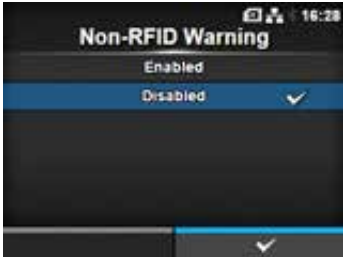
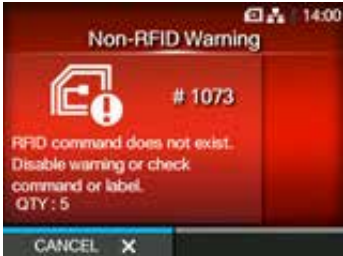
UHF HF	
Avviso Non RFID	
<p><i>Interface > RFID > Non-RFID Warning (Interfaccia > RFID > Avviso Non RFID)</i></p> <p>Imposta l'avviso per l'errore non RFID. Le opzioni sono le seguenti:</p> <ul style="list-style-type: none"> • Enabled (Abilitato): Mostra l'avviso Errore non RFID al verificarsi dell'errore. • Disabled (Disabilitato): Ignora l'errore non RFID. <p>Con Avviso Non RFID abilitato e il tag RFID caricato, se si invia un lavoro di stampa senza comando RFID, viene visualizzato un avviso di errore prima della stampa, in modo da non sprecare il tag RFID. Premere il pulsante CANCEL (Cancella) per eliminare il messaggio di avviso.</p>	 

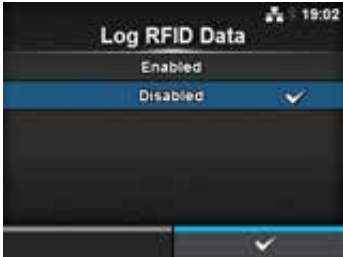
UHF HF	
Log RFID Data (Log)	
<p><i>Interface > RFID > Log RFID Data (Interfaccia > RFID > Log)</i></p> <p>Imposta la funzione di registrazione dei dati RFID. I dati di log possono registrare fino a 100 tag di dati. Le opzioni sono le seguenti:</p> <ul style="list-style-type: none"> • Enabled (Abilitato): Abilita la funzione di registrazione dei dati RFID. • Disabled (Disabilitato): Disabilita la funzione di registrazione dei dati RFID. <hr/> <p>Nota Se il modulo è HF vengono registrati i dati UID.</p>	

UHF HF	
Data To Record (Dati da registrare)	
<p><i>Interface > RFID > Data To Record (Interfaccia > RFID > Dati da registrare)</i></p> <p>Imposta i dati in modo da procedere alla registrazione quando Log RFID Data (Log) è abilitato. Le opzioni sono le seguenti:</p> <ul style="list-style-type: none"> • EPC and TID (EPC e TID): Memorizza i dati EPC e TID. • EPC: Memorizza i dati EPC. • TID: Memorizza i dati TID. <p>* Viene visualizzata solo se il modulo è UHF.</p>	

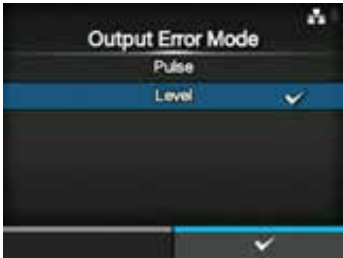
Output Error Mode (Mod. errore output)	UHF HF
<p><i>Interface > RFID > Output Error Mode (Interfaccia > RFID > Mod. errore output)</i></p> <p>Imposta il segnale in uscita dell'errore RFID. Le opzioni sono le seguenti:</p> <ul style="list-style-type: none"> • Pulse (Impulso): Invia un impulso come segnale in uscita quando si verifica un errore RFID. • Level (Livello): Invia un livello come segnale in uscita quando si verifica un errore RFID. 	

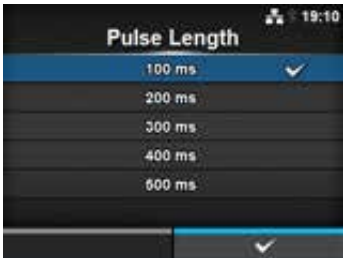
Pulse Length (Lung. impulso)	UHF HF
<p><i>Interface > RFID > Pulse Length (Interfaccia > RFID > Lung. impulso)</i></p> <p>Imposta il periodo dell'impulso del segnale in uscita per l'errore RFID. Viene visualizzata solo se si è selezionato Pulse (Impulso) nel menu Output Error Mode (Mod. errore output). Le opzioni sono le seguenti:</p> <ul style="list-style-type: none"> • 100 ms • 200 ms • 300 ms • 400 ms • 500 ms 	

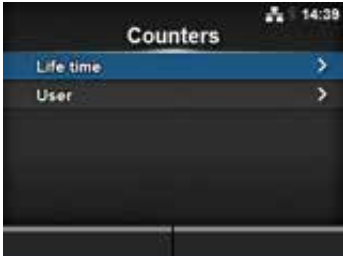
Counters (Contatori)	UHF HF				
<p><i>Interface > RFID > Counters (Interfaccia > RFID > Contatori)</i></p> <p>Imposta il contatore RFID. Le opzioni disponibili sono le seguenti:</p>					
1	<table border="1" style="width: 100%; border-collapse: collapse;"> <tr> <td style="width: 20%; padding: 2px;">Life time</td> <td style="padding: 2px;">Mostra il numero di volte che si è scritto sul tag RFID.</td> </tr> <tr> <td style="padding: 2px;">User (Utente)</td> <td style="padding: 2px;">Mostra il numero di volte che si è stampato dopo l'azzeramento del contatore RFID.</td> </tr> </table>	Life time	Mostra il numero di volte che si è scritto sul tag RFID.	User (Utente)	Mostra il numero di volte che si è stampato dopo l'azzeramento del contatore RFID.
Life time	Mostra il numero di volte che si è scritto sul tag RFID.				
User (Utente)	Mostra il numero di volte che si è stampato dopo l'azzeramento del contatore RFID.				
					

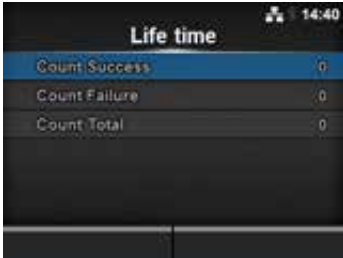
Life time			UHF HF
<i>Interface > RFID > Counters > Life time (Interfaccia > RFID > Contatori > Life time)</i> Mostra il numero di volte che si è scritto sul tag RFID. Le opzioni disponibili sono le seguenti:			
1	Count Success (Cicli L/S riusciti)	Mostra il numero totale di volte che si è scritto con successo sul tag RFID.	
2	Count Failure (Cicli L/S non riusciti)	Mostra il numero totale di errori di scrittura su RFID.	
3	Count Total (Cicli L/S totali)	Mostra il numero totale di volte che si è scritto sul tag RFID. Si tratta della somma comprendente Count Success (Cicli L/S riusciti) e Count Failure (Cicli L/S non riusciti).	

User (Utente)			UHF HF
<i>Interface > RFID > Counters > User (Interfaccia > RFID > Contatori > Utente)</i> Mostra il numero di volte che si è scritto sul tag RFID dopo l'azzeramento del contatore RFID. Le opzioni disponibili sono le seguenti:			
1	Count Success (Cicli L/S riusciti)	Mostra il numero di volte che si è scritto sul tag RFID con successo dopo l'azzeramento del contatore RFID.	
2	Count Failure (Cicli L/S non riusciti)	Mostra il numero totale di errori di scrittura su RFID dopo l'azzeramento del contatore RFID.	
3	Count Total (Cicli L/S totali)	Mostra il numero totale di volte che si è scritto sul tag RFID dopo l'azzeramento del contatore RFID. Si tratta della somma comprendente Count Success (Cicli L/S riusciti) e Count Failure (Cicli L/S non riusciti).	
Nota È possibile azzerare il contatore utilizzando il soft key destro (CLEAR (Cancella)) quando il contatore indica 1 o più.			

4.4.3 Menu Applications (Applicazioni)

Nel menu **Applications** (Applicazioni) sono presenti le seguenti opzioni:

Applications (Applicazioni)		
1	Protocol (Protocollo)	Imposta il linguaggio della stampante.
2	SBPL	Imposta il comando SBPL della stampante.
3	SZPL	Imposta il comando SZPL della stampante.
4	SIPL	Imposta il comando SIPL della stampante.
5	STCL	Imposta il comando STCL della stampante.
6	SDPL	Imposta il comando SDPL della stampante.

Protocol (Protocollo)

Applications > Protocol (Applicazioni > Protocollo)

Imposta il linguaggio della stampante.
Le opzioni sono le seguenti:

- **AUTO**: Analizza automaticamente i dati di stampa ricevuti e imposta il linguaggio della stampante. In modalità Auto, la stampante può modificare il linguaggio dopo l'avvio al ricevimento di dati in un altro linguaggio.
- **SBPL**: Impostare questa opzione quando si utilizza il linguaggio per stampante SBPL o XML.
- **SZPL**: Impostare questa opzione quando si utilizza il linguaggio SZPL della stampante.
- **SIPL**: Impostare questa opzione quando si utilizza il linguaggio SIPL della stampante.
- **SDPL**: Impostare questa opzione quando si utilizza il linguaggio SDPL della stampante.
- **STCL**: Impostare questa opzione quando si utilizza il linguaggio STCL della stampante.

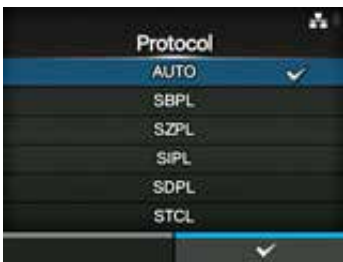

Nota (Se si seleziona AUTO nel menu Protocol (Protocollo))

- Una volta stabilito il linguaggio della stampante, il relativo nome viene visualizzato nella schermata Online/Offline. L'area che mostra il nome del linguaggio della stampante rimarrà vuota finché tale linguaggio non è stato finalizzato.



L'area rimane vuota fino a quando il linguaggio della stampante non è stato finalizzato.

- Il linguaggio della stampante viene finalizzato con i dati di stampa ricevuti.
- Non sono supportati codici non standard. Se si è impostato Codice non standard, il linguaggio della stampante potrebbe non venire selezionato come previsto.

SBPL		
<i>Applications > SBPL (Applicazioni > SBPL)</i>		
Per utilizzare SBPL come comando della stampante, impostare le seguenti opzioni:		
1	Show Error (Mostra errore)	Abilita o disabilita le indicazioni errore comando.
2	Standard Code (Codice standard)	Imposta il codice protocollo.
3	Orientation (Orientamento)	Imposta il layout per la stampa.
4	Font Settings (Impostaz. font)	Imposta il font.
5	Compatible (Compatibile)	Imposta il codice compatibile.

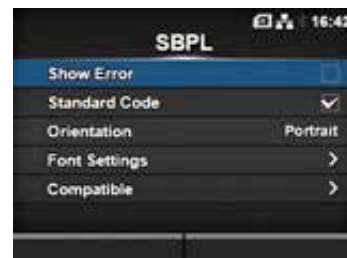

Show Error (Mostra errore)	
<i>Applications > SBPL > Show Error (Applicazioni > SBPL > Mostra errore)</i>	
Abilita o disabilita le indicazioni errore comando.	
<ul style="list-style-type: none"> • Enabled (Abilitato): Abilita l'indicazione errore comando. • Disabled (Disabilitato): Disabilita l'indicazione errore comando. 	

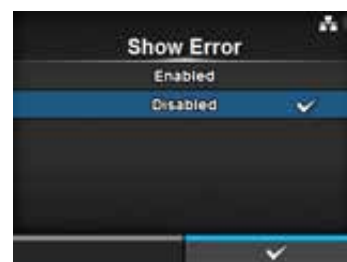

Standard Code (Codice standard)	
<i>Applications > SBPL > Standard Code (Applicazioni > SBPL > Codice standard)</i>	
Imposta il codice protocollo.	
<ul style="list-style-type: none"> • Enabled (Abilitato): Utilizza un codice standard. • Disabled (Disabilitato): Utilizza un codice non standard. 	
<p>Nota La visualizzazione di SBPL o di altri protocolli in modalità online/offline sarà di colore rosso, se sono state apportate modifiche. In questo caso, riaccendere di nuovo la stampante per rendere effettiva l'impostazione.</p>	

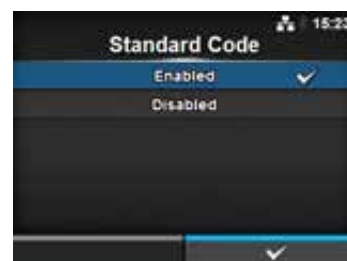

Orientation (Orientamento)

Applications > SBPL > Orientation (Applicazioni > SBPL > Orientamento)

Seleziona i layout per la stampa dell'etichetta.

- **Portrait** (Verticale): Utilizza un layout verticale. (Nessuna rotazione)
- **Landscape** (Orizzontale): Utilizza un layout orizzontale. (Rotazione di 90 gradi)
- **Inv. Portrait** (Verticale invertito): Utilizza un layout verticale invertito. (Rotazione di 180 gradi)
- **Inv. Landscape** (Orizzontale invertito): Utilizza un layout orizzontale invertito. (Rotazione di 270 gradi)

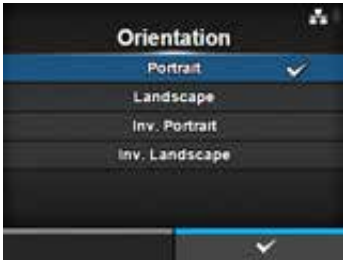

Font Settings (Impostaz. font)

Applications > SBPL > Font Settings (Applicazioni > SBPL > Impostaz. font)

Imposta il font.
Le opzioni disponibili sono le seguenti:

1	Zero Slash	Imposta il tipo per la stampa di zero.
2	Kanji	Imposta il codice kanji da utilizzare.
3	Proportional (Proporzionale)	Imposta la larghezza del carattere per la stampa.
4	Code Page (Pagina codici)	Imposta la pagina codici da utilizzare.
5	€	Imposta il codice del simbolo della valuta europea.

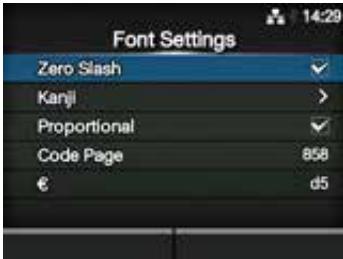

Zero Slash

Applications > SBPL > Font Settings > Zero Slash (Applicazioni > SBPL > Impostaz. font > Zero Slash)

Imposta se stampare il numero zero (0) con o senza barra (/).
Le opzioni sono le seguenti:

- **Enabled** (Abilitato): Stampa lo zero con la barra.
- **Disabled** (Disabilitato): Stampa lo zero senza la barra.

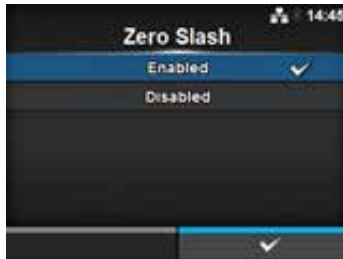

Kanji

Applications > SBPL > Font Settings > Kanji (Applicazioni > SBPL > Impostaz. font > Kanji)

Imposta il codice kanji da utilizzare.
Le opzioni disponibili sono le seguenti:

1	Kanji Set (Set Kanji)	Imposta il codice kanji da utilizzare.
2	Character Code (Codice carat.)	Imposta il codice carattere da utilizzare.



Kanji Set (Set Kanji)

Applications > SBPL > Font Settings > Kanji > Kanji Set (Applicazioni > SBPL > Impostaz. font > Kanji > Set Kanji)

Imposta il codice kanji da utilizzare.

Le opzioni sono le seguenti:

- **JP-COMPATIBLE**
- **JP-JISX0208**
- **JP-JISX0213**
- **GB18030**
- **BIG5**
- **KCS5601**

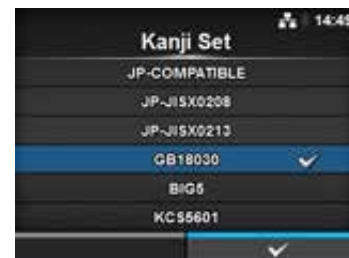

Character Code (Codifica carat.)

Applications > SBPL > Font Settings > Kanji > Character Code (Applicazioni > SBPL > Impostaz. font > Kanji > Codice carattere)

Imposta il codice carattere da utilizzare.

Le opzioni variano in base al set di codici kanji selezionato in **Kanji Set**:

Se impostato su **JP-COMPATIBLE** (compatibile JP) o **JP-JISX0208**

- **JIS**
- **SJIS**
- **UTF-16**

Se impostato su **JP-JISX0213**

- **SJIS**
- **UTF-16**

Se impostato su **GB18030**

- **GB18030**

Se impostato su **BIG5**

- **BIG5**

Se impostato su **KCS5601**

- **KCS5601**

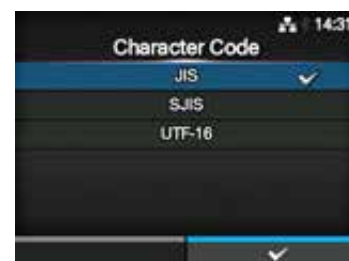

Proportional (Proporzionale)

Applications > SBPL > Font Settings > Proportional (Applicazioni > SBPL > Impostaz. font > Proporzionale)

Definisce se stampare ogni carattere con una larghezza diversa o con la stessa larghezza.

Le opzioni sono le seguenti:

- **Enabled** (Abilitato): Stampa ogni carattere con una larghezza diversa.
- **Disabled** (Disabilitato): Stampa tutti i caratteri con la stessa larghezza.

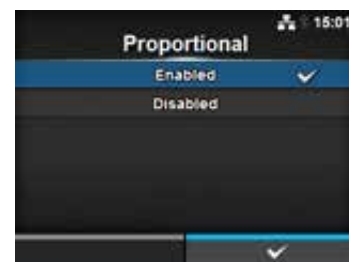

Code Page (Pagina codici)

Applications > SBPL > Font Settings > Code Page (Applicazioni > SBPL > Impostaz. font > Pagina codici)

Selezionare dall'elenco la pagina codici da utilizzare.

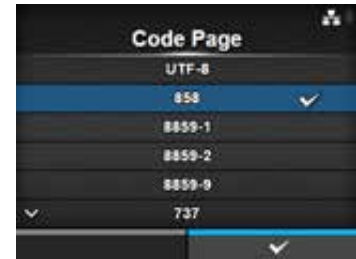

€

Applications > SBPL > Font Settings > € (Applicazioni > SBPL > Impostaz. font > €)

Imposta il codice del simbolo della valuta europea.
L'intervallo consentito va da 00 a ff (esadecimale).

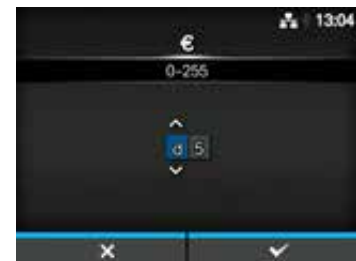

Compatible (Compatibile)

Applications > SBPL > Compatible (Applicazioni > SBPL > Compatibile)

Imposta il codice compatibile per SBPL.
L'opzione è la seguente:

- **CODE128(C) Zero Fill**



CODE128(C) Zero Fill

Applications > SBPL > Compatible > CODE128(C) Zero Fill (Applicazioni > SBPL > Compatibile > CODE128(C) Zero Fill)

Seleziona CODE128(C) Zero Fill.
Le opzioni sono le seguenti:

- **Enabled** (Abilitato): Abilita CODE128(C) Zero Fill.
- **Disabled** (Disabilitato): Disabilita CODE128(C) Zero Fill.

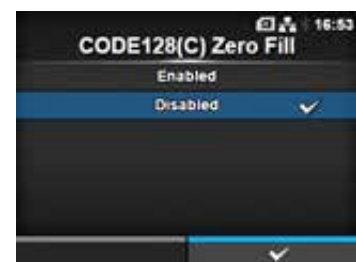

SZPL		
<i>Applications > SZPL (Applicazioni > SZPL)</i>		
Per utilizzare SZPL come comando della stampante, impostare le seguenti opzioni:		
1	Etichetta	Imposta la posizione di stampa.
2	Caret	Imposta il codice caret (^).
3	Delimiter (Delimitatore)	Imposta il codice delimitatore (,).
4	Tilde	Imposta il codice tilde (~).
5	Clock Format (Formato orol.)	Imposta il formato data.



Label (Etichetta)		
<i>Applications > SZPL > Label (Applicazioni > SZPL > Etichetta)</i>		
Imposta la posizione di stampa. Le opzioni disponibili sono le seguenti:		
1	Shift (Sposta)	Impostare la posizione di offset dell'etichetta.
2	Top (Sopra)	Impostare la posizione di offset superiore dell'etichetta.



Shift (Sposta)		
<i>Applications > SZPL > Label > Shift (Applicazioni > SZPL > Etichetta > Sposta)</i>		
Impostare la posizione di offset dell'etichetta. L'intervallo di impostazione è il seguente: L'intervallo d'impostazione varia a seconda della risoluzione di stampa della stampante.		
<CL4NX> <ul style="list-style-type: none"> • 203 dpi: da -832 a 0 a 832 punti • 305 dpi: da -1248 a 0 a 1248 punti • 609 dpi: da -2496 a 0 a 2496 punti 		
<CL6NX> <ul style="list-style-type: none"> • 203 dpi: da -832 a 0 a 832 punti • 305 dpi: da -1248 a 0 a 1248 punti 		



Top (Sopra)

Applications > SZPL > Label > Top (Applicazioni > SZPL > Etichetta > Sopra)

Impostare la posizione di offset superiore dell'etichetta.
L'intervallo consentito va da -120 a 120.



Caret

Applications > SZPL > Caret (Applicazioni > SZPL > Caret)

Imposta il codice caret (^).
L'intervallo consentito va da 0 a 255.



Delimiter (Delimitatore)

Applications > SZPL > Delimiter (Applicazioni > SZPL > Delimitatore)

Imposta il codice delimitatore (,).
L'intervallo consentito va da 0 a 255.



Tilde

Applications > SZPL > Tilde (Applicazioni > SZPL > Tilde)

Imposta il codice tilde (~).
L'intervallo consentito va da 0 a 255.

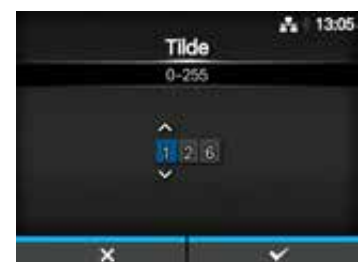

Clock Format (Formato orol.)

Applications > SZPL > Clock Format (Applicazioni > SZPL > Formato orol.)

Imposta il formato data.

Le opzioni sono le seguenti:

- **(nessuno)**
- **MM/GG/AA (formato 24 ore)**
- **MM/GG/AA (formato 12 ore)**
- **GG/MM/AA (formato 24 ore)**
- **GG/MM/AA (formato 12 ore)**



SIPL

Applications > SIPL (Applicazioni > SIPL)

Per utilizzare SIPL come comando della stampante, impostare la seguente voce:

1	Font Settings (Impostaz. font)	Imposta il font.
---	-----------------------------------	------------------



Font Settings (Impostaz. font)

Applications > SIPL > Font Settings (Applicazioni > SIPL > Impostaz. font)

Le opzioni disponibili sono le seguenti:

1	Zero Slash	Imposta il tipo per la stampa di zero.
2	€	Imposta il codice del simbolo della valuta europea.
3	Code Page (Pagina codici)	Imposta la pagina codici da utilizzare.
4	Proportional (Proporzionale)	Imposta la larghezza del carattere per la stampa.

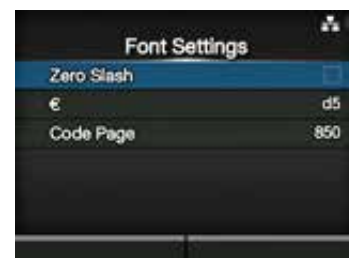

Zero Slash

Applications > SIPL > Font Settings > Zero Slash (Applicazioni > SIPL > Impostaz. font > Zero Slash)

Imposta se stampare il numero zero (0) con o senza barra (/).

Le opzioni sono le seguenti:

- **Enabled** (Abilitato): Stampa lo zero con la barra.
- **Disabled** (Disabilitato): Stampa lo zero senza la barra.

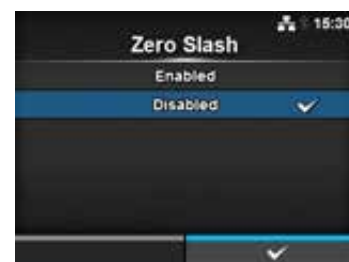

€	
<p><i>Applications > SIPL > Font Settings > € (Applicazioni > SIPL > Impostaz. font > €)</i></p> <p>Imposta il codice del simbolo della valuta europea. L'intervallo consentito va da 00 a ff (esadecimale).</p>	

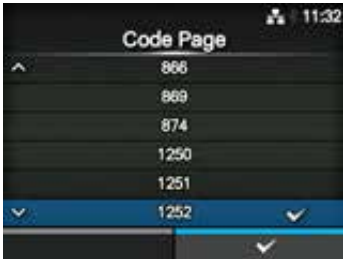
Code Page (Pagina codici)	
<p><i>Applications > SIPL > Font Settings > Code Page (Applicazioni > SIPL > Impostaz. font > Pagina codici)</i></p> <p>Selezionare dall'elenco la pagina codici da utilizzare.</p>	

Proportional (Proporzionale)	
<p><i>Applications > SIPL > Font Settings > Proportional (Applicazioni > SIPL > Impostaz. font > Proporzionale)</i></p> <p>Definisce se stampare ogni carattere con una larghezza diversa o con la stessa larghezza. Le opzioni sono le seguenti:</p> <ul style="list-style-type: none"> • Enabled (Abilitato): Stampa ogni carattere con una larghezza diversa. • Disabled (Disabilitato): Stampa tutti i caratteri con la stessa larghezza. 	

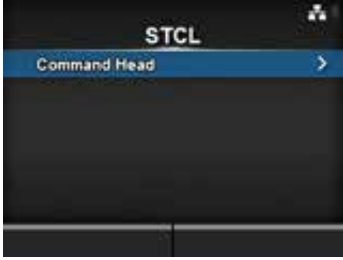
STCL		
<p><i>Applications > STCL (Applicazioni > STCL)</i></p> <p>Per utilizzare STCL come comando della stampante, impostare la seguente voce:</p>		
1	Command Head (Codice Comandi)	Imposta il codice comandi.
		

Command Head (Codice Comandi)

Applications > STCL > Command Head (Applicazioni > STCL > Codice Comandi)

Imposta il codice comandi.
Le opzioni disponibili sono le seguenti:

1	Control Code (Codice controllo)	Imposta il codice di controllo.
2	1st Byte Code (Codice 1° byte)	Imposta il codice del primo byte.
3	2nd Byte Code (Codice 2° byte)	Imposta il codice del secondo byte.
4	3rd Byte Code (Codice 3° byte)	Imposta il codice del terzo byte.
5	Font setting (Impostaz. font)	Imposta il font.

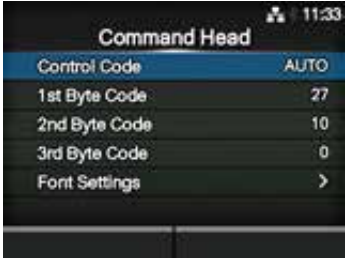

Control Code (Codice controllo)

Applications > STCL > Command Head > Control Code (Applicazioni > STCL > Codice Comandi > Codice controllo)

Imposta il codice di controllo.
Le opzioni sono le seguenti:

- **AUTO**: Esegue automaticamente il rilevamento del protocollo.
- **ESC|LF|NUL**
- **7B|7C|7D**
- **CUSTOM** (PERSONALIZZATO): Modificare i codici dal primo al terzo byte.

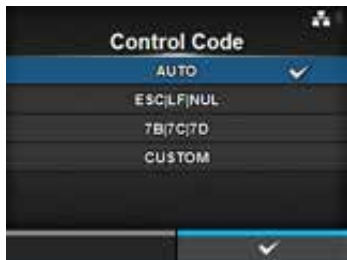

1st Byte Code (Codice 1° byte)

Applications > STCL > Command Head > 1st Byte Code (Applicazioni > STCL > Codice Comandi > Codice 1° byte)

Imposta il codice del primo byte.
È possibile cambiare il codice solo se si è selezionato **CUSTOM** (PERSONALIZZATO) nel menu **Control Code** (Codice controllo).
L'intervallo consentito va da 0 a 255.



2nd Byte Code (Codice 2° byte)

Applications > STCL > Command Head > 2nd Byte Code (Applicazioni > STCL > Codice Comandi > Codice 2° byte)

Imposta il codice del secondo byte.
È possibile cambiare il codice solo se si è selezionato **CUSTOM** (PERSONALIZZATO) nel menu **Control Code** (Codice controllo).
L'intervallo consentito va da 0 a 255.

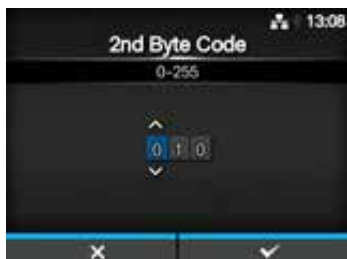

3rd Byte Code (Codice 3° byte)

Applications > STCL > Command Head > 3rd Byte Code (Applicazioni > STCL > Codice Comandi > Codice 3° byte)

Imposta il codice del terzo byte.
 È possibile cambiare il codice solo se si è selezionato **CUSTOM** (PERSONALIZZATO) nel menu **Control Code** (Codice controllo).
 L'intervallo consentito va da 0 a 255.

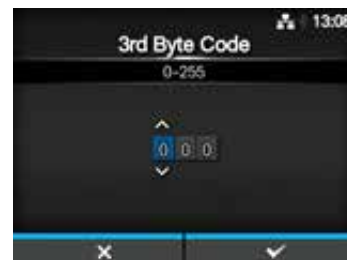

Font Settings (Impostaz. font)

Applications > STCL > Command Head > Font Settings (Applicazioni > STCL > Codice Comandi > Impostaz. font)

Le opzioni disponibili sono le seguenti:

1	Zero Slash	Imposta il tipo per la stampa di zero.
2	€	Imposta il codice del simbolo della valuta europea.
3	Code Page (Pagina codici)	Imposta la pagina codici da utilizzare.

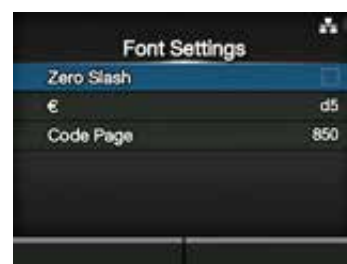

Zero Slash

Applications > STCL > Command Head > Zero Slash (Applicazioni > STCL > Codice Comandi > Zero Slash)

Imposta se stampare il numero zero (0) con o senza barra (/).

Le opzioni sono le seguenti:

- **Enabled** (Abilitato): Stampa lo zero con la barra.
- **Disabled** (Disabilitato): Stampa lo zero senza la barra.

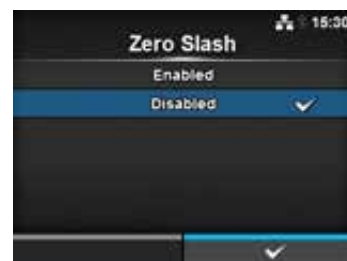

€

Applications > STCL > Command Head > Font Settings > € (Applicazioni > STCL > Codice Comandi > Impostaz. font > €)

Imposta il codice del simbolo della valuta europea.
 L'intervallo consentito va da 00 a ff (esadecimale).

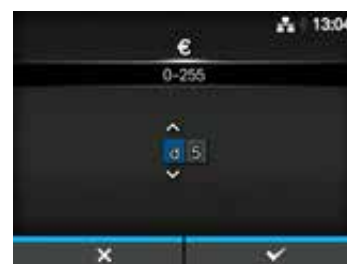

Code Page (Pagina codici)

Applications > STCL > Command Head > Font Settings > Code Page (Applicazioni > STCL > Codice Comandi > Impostaz. font > Pagina codici)

Selezionare dall'elenco la pagina codici da utilizzare.

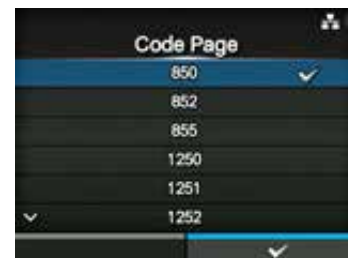

SDPL

Applications > SDPL (Applicazioni > SDPL)

Per utilizzare SDPL come comando della stampante, impostare la seguente voce:

1	Control Code (Codice controllo)	Imposta il codice di controllo.
---	------------------------------------	---------------------------------



Control Code (Codice controllo)

Applications > SDPL > Control Code (Applicazioni > SDPL > Codice controllo)

Imposta il codice di controllo.

Le opzioni disponibili sono le seguenti:

1	Code Type (Tipo codice)	Definisce il tipo di codice di controllo.
2	SOH	Imposta il codice SOH.
3	STX	Imposta il codice STX.
4	CR	Imposta il codice CR.
5	CNTBY	Imposta il codice CNTBY.

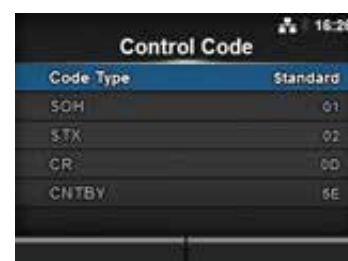

Code Type (Tipo codice)

Applications > SDPL > Control Code > Code Type (Applicazioni > SDPL > Codice controllo > Tipo codice)

Imposta il tipo di codice di controllo.

Le opzioni sono le seguenti:

- **Standard**
- **Alternate 1 (Alterna 1)**
- **Alternate 2 (Alterna 2)**
- **Custom (Personalizzato)**

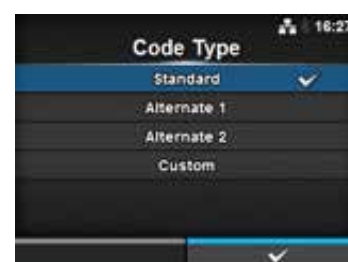

SOH

Applications > SDPL > Control Code > SOH (Applicazioni > SDPL > Codice controllo > SOH)

Imposta il codice SOH.

È possibile cambiare il codice solo se si è selezionato **Custom** (Personalizzato) nel menu **Code Type** (Tipo codice).

L'intervallo consentito va da 00 a ff (esadecimale).

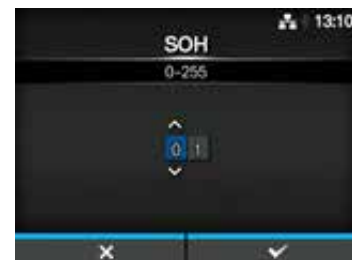

STX

Applications > SDPL > Control Code > STX (Applicazioni > SDPL > Codice controllo > STX)

Imposta il codice STX.

È possibile cambiare il codice solo se si è selezionato **Custom** (Personalizzato) nel menu **Code Type** (Tipo codice).

L'intervallo consentito va da 00 a ff (esadecimale).

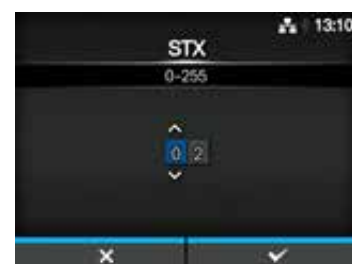

CR

Applications > SDPL > Control Code > CR (Applicazioni > SDPL > Codice controllo > CR)

Imposta il codice CR.

È possibile cambiare il codice solo se si è selezionato **Custom** (Personalizzato) nel menu **Code Type** (Tipo codice).

L'intervallo consentito va da 00 a ff (esadecimale).



CNTBY

Applications > SDPL > Control Code > CNTBY (Applicazioni > SDPL > Codice controllo > CNTBY)

Imposta il codice CNTBY.

È possibile cambiare il codice solo se si è selezionato **Custom** (Personalizzato) nel menu **Code Type** (Tipo codice).

L'intervallo consentito va da 00 a ff (esadecimale).



4.4.4 Menu System (Sistema)

Nel menu **System** (Sistema) sono presenti le seguenti opzioni:

System (Sistema)		
1	Regional (Regionale)	Imposta la lingua del display, il fuso orario, il calendario e l'unità.
2	Notifications (Notifiche)	Imposta la funzione per l'invio di notifiche relative alla necessità di pulizia e sostituzione dei pezzi.
3	Sound (Suono)	Imposta il suono del cicalino.
4	Energy Saving (Risparmio energetico)	Imposta il periodo che dovrà trascorrere prima che la stampante entri in modalità sospensione.
5	LCD Brightness (Luminosità LCD)	Imposta la luminosità dello schermo.
6	Show Total Count (Mostra cont. totali)	Abilita o disabilita l'indicazione del conteggio totale delle stampe.
7	Password	Imposta la password.





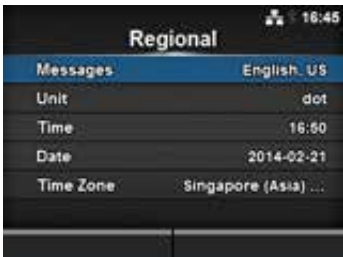

Regional (Regionale)		
<p><i>System > Regional (Sistema > Regionale)</i></p> <p>Imposta la lingua del display, il fuso orario, il calendario e l'unità. Le opzioni disponibili sono le seguenti:</p>		
1	Messages (Messaggi)	Imposta la lingua del display LCD.
2	Unit (Unità)	Imposta l'unità di lunghezza utilizzata per l'indicazione.
3	Time (ora)	Imposta l'ora. *È possibile impostare l'ora solo se si è installato il kit orologio in tempo reale opzionale.
4	Date (Data)	Imposta la data. *È possibile impostare la data solo se si è installato il kit orologio in tempo reale opzionale.
5	Time Zone (Fuso orario)	Imposta il fuso orario.



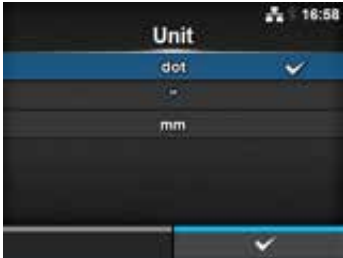
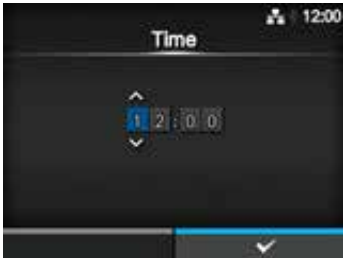

Messages (Messaggi)		
<p><i>System > Regional > Messages (Sistema > Regionale > Messaggi)</i></p> <p>Imposta la lingua del display LCD. Consente di selezionare la lingua del display dall'elenco.</p>		



Unit (Unità)	
<p><i>System > Regional > Unit (Sistema > Regionale > Unità)</i></p> <p>Imposta l'unità di lunghezza utilizzata per l'indicazione. Le opzioni sono le seguenti:</p> <ul style="list-style-type: none">• dot• " (inch)• mm	 A screenshot of the 'Unit' settings screen. The title is 'Unit' and the time is 16:58. There are three options: 'dot' (selected with a checkmark), '"', and 'mm'. A blue bar is at the bottom with a checkmark.
Time (ora)	
<p><i>System > Regional > Time (Sistema > Regionale > Ora)</i></p> <p>Imposta l'ora. È possibile impostare l'ora solo se si è installato il kit orologio in tempo reale opzionale.</p>	 A screenshot of the 'Time' settings screen. The title is 'Time' and the time is 12:00. The time is displayed as '1:2:00' with up and down arrows on the hour and minute digits. A blue bar is at the bottom with a checkmark.
Date (Data)	
<p><i>System > Regional > Date (Sistema > Regionale > Data)</i></p> <p>Imposta la data. È possibile impostare la data solo se si è installato il kit orologio in tempo reale opzionale. L'intervallo consentito va da 2000-01-01 a 2035-12-31. *Il formato della data è Anno - Mese - Giorno.</p>	 A screenshot of the 'Date' settings screen. The title is 'Date' and the time is 12:00. The date is displayed as '2014-04-01' with up and down arrows on the year, month, and day digits. Below the date is the format 'YYYY-MM-DD'. A blue bar is at the bottom with a checkmark.

Time Zone (Fuso orario)	
<p><i>System > Regional > Time Zone > Region > City (Sistema > Regionale > Fuso orario > Regione > Città)</i></p> <p>Imposta il fuso orario. Selezionare prima la regione dall'elenco Region (Regione). Quindi selezionare la città dall'elenco City (Città).</p>	
	 

Notifications (Notifiche)			
<p><i>System > Notifications (Sistema > Notifiche)</i></p> <p>Imposta la funzione per l'invio di notifiche relative ai tempi di pulizia e di sostituzione dei pezzi. Le opzioni disponibili sono le seguenti:</p>			
1	<table border="1"> <tr> <td>Clean Printhead (Pulisci testina stampa)</td> <td>Invia una notifica quando è necessario pulire la testina di stampa.</td> </tr> </table>	Clean Printhead (Pulisci testina stampa)	Invia una notifica quando è necessario pulire la testina di stampa.
Clean Printhead (Pulisci testina stampa)	Invia una notifica quando è necessario pulire la testina di stampa.		
2	<table border="1"> <tr> <td>Change Printhead (Cambia testina stampa)</td> <td>Invia una notifica quando è necessario sostituire la testina di stampa.</td> </tr> </table>	Change Printhead (Cambia testina stampa)	Invia una notifica quando è necessario sostituire la testina di stampa.
Change Printhead (Cambia testina stampa)	Invia una notifica quando è necessario sostituire la testina di stampa.		
3	<table border="1"> <tr> <td>Change Cutter (Cambia taglierina)</td> <td>Invia una notifica quando è necessario sostituire la taglierina.</td> </tr> </table>	Change Cutter (Cambia taglierina)	Invia una notifica quando è necessario sostituire la taglierina.
Change Cutter (Cambia taglierina)	Invia una notifica quando è necessario sostituire la taglierina.		
4	<table border="1"> <tr> <td>Change Platen (Cambia Platen R.)</td> <td>Invia una notifica quando è necessario sostituire il rullo di stampa.</td> </tr> </table>	Change Platen (Cambia Platen R.)	Invia una notifica quando è necessario sostituire il rullo di stampa.
Change Platen (Cambia Platen R.)	Invia una notifica quando è necessario sostituire il rullo di stampa.		
			

Clean Printhead (Pulisci testina stampa)			
<p><i>System > Notifications > Clean Printhead (Sistema > Notifiche > Pulisci testina stampa)</i></p> <p>Invia una notifica quando è necessario pulire la testina di stampa. Le opzioni disponibili sono le seguenti:</p>			
1	<table border="1"> <tr> <td>Clean Printhead (Pulisci testina stampa)</td> <td>Abilita o disabilita la funzione di notifica relativa alla necessità di pulizia della testina di stampa.</td> </tr> </table>	Clean Printhead (Pulisci testina stampa)	Abilita o disabilita la funzione di notifica relativa alla necessità di pulizia della testina di stampa.
Clean Printhead (Pulisci testina stampa)	Abilita o disabilita la funzione di notifica relativa alla necessità di pulizia della testina di stampa.		
2	<table border="1"> <tr> <td>Cleaning Interval (Intervallo pulizia)</td> <td>Impostare l'intervallo di notifica relativo alla necessità di pulizia della testina di stampa.</td> </tr> </table>	Cleaning Interval (Intervallo pulizia)	Impostare l'intervallo di notifica relativo alla necessità di pulizia della testina di stampa.
Cleaning Interval (Intervallo pulizia)	Impostare l'intervallo di notifica relativo alla necessità di pulizia della testina di stampa.		
3	<table border="1"> <tr> <td>Clean Counter (Contatore Pulizia)</td> <td>Mostra la distanza di stampa corrente.</td> </tr> </table>	Clean Counter (Contatore Pulizia)	Mostra la distanza di stampa corrente.
Clean Counter (Contatore Pulizia)	Mostra la distanza di stampa corrente.		
			

Clean Printhead (Pulisci testina stampa)

System > Notifications > Clean Printhead > Clean Printhead (Sistema > Notifiche > Pulisci testina stampa > Pulisci testina stampa)

Abilita o disabilita la funzione di notifica relativa alla necessità di pulizia della testina di stampa.

Le opzioni sono le seguenti:

- **Enabled** (Abilitato): Abilita la funzione di notifica.
- **Disabled** (Disabilitato): Disabilita la funzione di notifica.

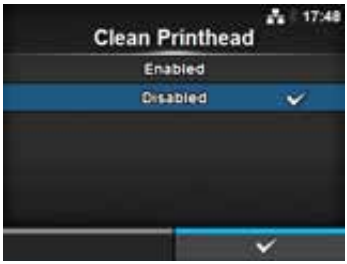

Cleaning Interval (Intervallo pulizia)

System > Notifications > Clean Printhead > Cleaning Interval (Sistema > Notifiche > Pulisci testina stampa > Intervallo pulizia)

Impostare l'intervallo di notifica relativo alla necessità di pulizia della testina di stampa. È possibile modificare l'opzione solo se si è selezionato **Enabled** (Abilitato) nel menu **Clean Printhead** (Pulisci testina stampa). La stampante indica come valore impostato la distanza di stampa. L'intervallo di impostazione è 10 - 1000 m.



Change Printhead (Cambia testina stampa)

System > Notifications > Change Printhead (Sistema > Notifiche > Cambia testina stampa)

Invia una notifica quando è necessario sostituire la testina di stampa.

Le opzioni disponibili sono le seguenti:

1	Change Printhead (Cambia testina stampa)	Abilita o disabilita la funzione di notifica relativa alla necessità di sostituire la testina di stampa.
2	Printhead Interval (Intervallo testina stampa)	Impostare l'intervallo di notifica relativo alla necessità di sostituire la testina di stampa.
3	Printhead Count (Cont. testina stampa)	Mostra la distanza di stampa corrente.

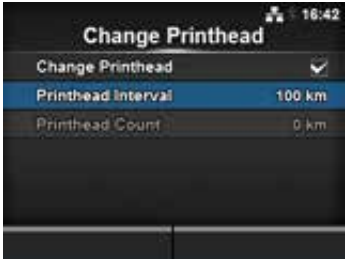

Change Printhead (Cambia testina stampa)

System > Notifications > Change Printhead > Change Printhead (Sistema > Notifiche > Cambia testina stampa > Cambia testina stampa)

Abilita o disabilita la funzione di notifica relativa alla necessità di sostituire la testina di stampa.

Le opzioni sono le seguenti:

- **Enabled** (Abilitato): Abilita la funzione di notifica.
- **Disabled** (Disabilitato): Disabilita la funzione di notifica.

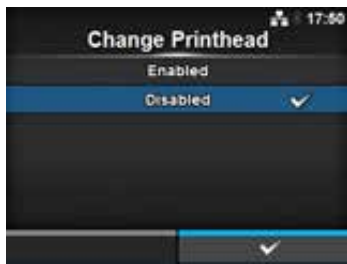

Printhead Interval (Intervallo testina stampa)	
<p><i>System > Notifications > Change Printhead > Printhead Interval (Sistema > Notifiche > Cambia testina stampa > Intervallo testina stampa)</i></p> <p>Impostare l'intervallo di notifica relativo alla necessità di sostituire la testina di stampa. È possibile modificare l'opzione solo se si è selezionato Enabled (Abilitato) nel menu Change Printhead (Cambia testina stampa) La stampante indica come valore impostato la distanza di stampa. L'intervallo di impostazione è 10 - 100 km.</p>	

Change Cutter (Cambia taglierina)			
<p><i>System > Notifications > Change Cutter (Sistema > Notifiche > Cambia taglierina)</i></p> <p>Invia una notifica quando è necessario sostituire la taglierina. Le opzioni disponibili sono le seguenti:</p>			
1	Change Cutter (Cambia taglierina)	Abilita o disabilita la funzione di notifica relativa alla necessità di sostituire la taglierina.	
2	Cutter Life (Durata taglierina)	Impostare l'intervallo di notifica relativo alla necessità di sostituire la taglierina.	
3	Cutter Count (Contat. taglierina)	Mostra il numero corrente di tagli della taglierina.	

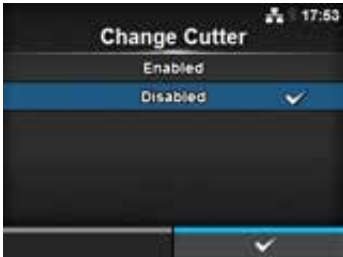
Change Cutter (Cambia taglierina)	
<p><i>System > Notifications > Change Cutter > Change Cutter (Sistema > Notifiche > Cambia taglierina > Cambia taglierina)</i></p> <p>Abilita o disabilita la funzione di notifica relativa alla necessità di sostituire la taglierina. Le opzioni sono le seguenti:</p> <ul style="list-style-type: none"> • Enabled (Abilitato): Abilita la funzione di notifica. • Disabled (Disabilitato): Disabilita la funzione di notifica. 	

Cutter Life (Durata taglierina)	
<p><i>System > Notifications > Change Cutter > Cutter Life (Sistema > Notifiche > Cambia taglierina > Durata taglierina)</i></p> <p>Impostare l'intervallo di notifica relativo alla necessità di sostituire la taglierina. È possibile modificare l'opzione solo se si è selezionato Enabled (Abilitato) nel menu Change Cutter (Cambia taglierina) La stampante indica come valore impostato il conteggio della taglierina. L'intervallo consentito va da 10 a 1000 migliaia di tagli.</p>	

Change Platen (Cambia Platen R.)		
<p><i>System > Notifications > Change Platen (Sistema > Notifiche > Cambia Platen R.)</i></p> <p>Invia una notifica quando è necessario sostituire il rullo di stampa. Le opzioni disponibili sono le seguenti:</p>		
1	Change Platen (Cambia Platen R.)	Abilita o disabilita la funzione di notifica relativa alla necessità di sostituire il rullo di stampa.
2	Platen Interval (Intervallo Platen R.)	Impostare l'intervallo di notifica relativo alla necessità di sostituire il rullo di stampa.
3	Platen Count (Cont. Platen R.)	Mostra la distanza corrente percorsa dal rullo di stampa.



Change Platen (Cambia Platen R.)	
<p><i>System > Notifications > Change Platen > Change Platen (Sistema > Notifiche > Cambia Platen R.) > Cambia Platen R.)</i></p> <p>Abilita o disabilita la funzione di notifica relativa alla necessità di sostituire il rullo di stampa. Le opzioni sono le seguenti:</p> <ul style="list-style-type: none"> • Enabled (Abilitato): Abilita la funzione di notifica. • Disabled (Disabilitato): Disabilita la funzione di notifica. 	

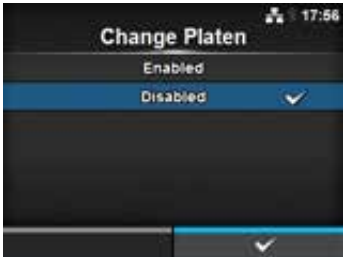

Platen Interval (Intervallo Platen R.)	
<p><i>System > Notifications > Change Platen > Platen Interval (Sistema > Notifiche > Cambia Platen R.) > Intervallo Platen R.)</i></p> <p>Impostare l'intervallo di notifica relativo alla necessità di sostituire il rullo di stampa. È possibile modificare l'opzione solo se si è selezionato Enabled (Abilitato) nel menu Change Platen (Cambia Platen R.) La stampante indica come valore impostato la distanza percorsa. L'intervallo di impostazione è 10 - 100 km.</p>	



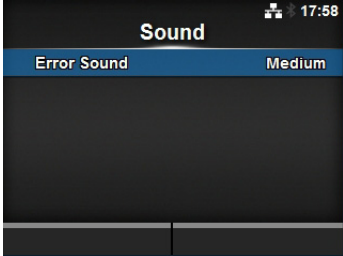

Sound (Suono)		
<p><i>System > Sound (Sistema > Suono)</i></p> <p>Imposta il suono del cicalino. L'impostazione è la seguente:</p>		
1	Error Sound (Segnal. acustica err.)	Imposta il volume del cicalino per la segnalazione acustica dell'errore.

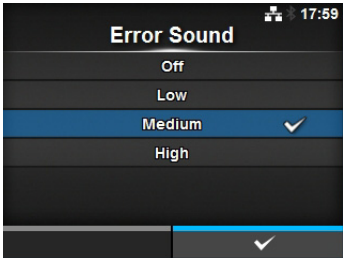

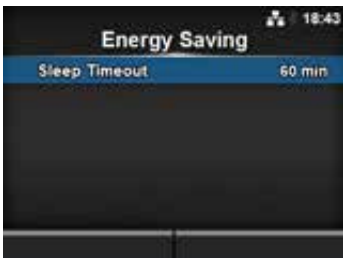

Error Sound (Segnal. acustica err.)	
<p><i>System > Sound > Error Sound (Sistema > Suono > Segnal. acustica err.)</i></p> <p>Imposta il volume del cicalino per la segnalazione acustica dell'errore. Le opzioni sono le seguenti:</p> <ul style="list-style-type: none"> • Off: Disattiva l'audio. • Low (Basso): Volume ridotto. • Medium (Medio): Volume medio. • High (Alto): Volume alto. 	
	

Energy Saving (Risparmio energetico)	
<p><i>System > Energy Saving (Sistema > Risparmio energetico)</i></p> <p>Le opzioni disponibili sono le seguenti:</p>	
1	<p>Sleep Timeout (Timeout sosp.)</p> <p>Imposta il periodo che dovrà trascorrere prima che la stampante entri in modalità sospensione.</p>
	

Sleep Timeout (Timeout sosp.)	
<p><i>System > Energy Saving > Sleep Timeout (Sistema > Risparmio energetico > Timeout sosp.)</i></p> <p>Imposta il periodo che dovrà trascorrere prima che la stampante entri in modalità sospensione. L'intervallo consentito è 0 - 60 minuti.</p>	
<p>Nota</p> <ul style="list-style-type: none"> • Se si imposta il valore 0, la funzione sleep è disabilitata. • Questa impostazione è disabilitata se External I/O (I/O esterno) a pagina 143 è impostata su Enable (Abilitato). 	
	

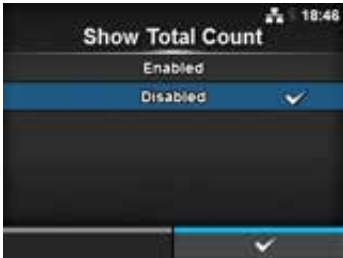
LCD Brightness (Luminosità LCD)	
<p><i>System > LCD Brightness (Sistema > Luminosità LCD)</i></p> <p>Imposta la luminosità dello schermo. L'intervallo consentito va da 0 a 9. 0 è l'impostazione più scura e 9 quella più luminosa. Premere il soft key destro per completare l'impostazione.</p>	
<p>Nota La stampante dispone di una funzione di risparmio energetico integrata che riduce la luminosità dello schermo quando non si usa la stampante per un certo periodo.</p>	

Show Total Count (Mostra cont. totali)	
<p><i>System > Show Total Count (Sistema > Mostra cont. totali)</i></p> <p>Abilita o disabilita l'indicazione del conteggio totale delle stampe. Se si imposta Enabled (Abilitato), il conteggio totale delle stampe viene visualizzato nelle schermate sia Online che Offline. Il numero tra parentesi sulla destra di "QTY" (Qtà) è il conteggio totale delle stampe. Le opzioni sono le seguenti:</p> <ul style="list-style-type: none"> • Enabled (Abilitato): Attiva l'indicazione del conteggio totale delle stampe. • Disabled (Disabilitato): Disattiva l'indicazione del conteggio totale delle stampe. 	
<p>Nota Mostra il conteggio totale delle stampe dall'accensione allo spegnimento della stampante. Quando si spegne la stampante, il conteggio viene azzerato.</p>	

Password			
<p><i>System > Password (Sistema > Password)</i></p> <p>Le opzioni disponibili sono le seguenti:</p>			
1	<p>Password Enable (Abilita password)</p>	<p>Attiva o disattiva l'impostazione della password.</p>	
2	<p>Install Security (Sicurezza all'installazione)</p>	<p>Abilita o disabilita l'immissione di una password per il download del pacchetto software.</p>	
3	<p>Change Password (Cambia password)</p>	<p>Modifica la password.</p>	

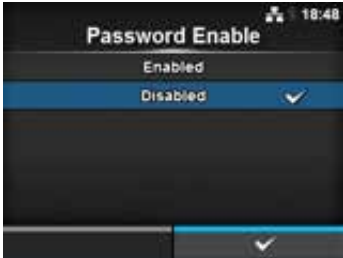
Password Enable (Abilita password)	
<p><i>System > Password > Password Enable (Sistema > Password > Abilita password)</i></p>	
<p>Attiva o disattiva l'impostazione della password. Se è stata impostata la password su Enabled (Abilitato), la stampante richiede di immettere la password impostata nella schermata Password prima di entrare nel menu Settings (Impostazioni). Le opzioni sono le seguenti:</p> <ul style="list-style-type: none"> • Enabled (Abilitato): Abilita l'impostazione della password. • Disabled (Disabilitato): Disabilita l'impostazione della password. 	
<p>Nota La password predefinita è 0310. È possibile modificare la password in <i>Password > Change Password > level1</i> (Password > Cambia password > Livello1)</p>	

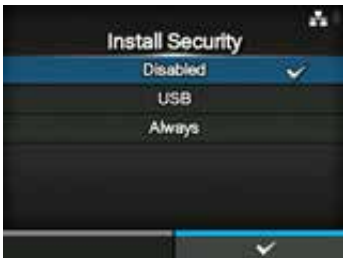
Install Security (Sicurezza all'installazione)	
<p><i>System > Password > Install Security (Sistema > Password > Sicurezza all'installazione)</i></p>	
<p>Abilita o disabilita l'immissione di una password per l'installazione del file pkg nella stampante. Se è stata impostata la password su Enabled (Abilitato), la stampante richiede di immettere la password impostata nella schermata Password prima di poter eseguire il download del file del pacchetto software. Le opzioni sono le seguenti:</p> <ul style="list-style-type: none"> • Disabled (Disabilitato): Non è richiesta alcuna password per l'installazione del file pkg. • USB: È richiesta la password per installare un file pkg dal supporto USB. • Always (Sempre): È richiesta la password per installare un file pkg dal supporto USB o scaricarlo dal computer. 	
<p>Nota La password utilizzata per l'installazione di un file pkg può essere qualsiasi password impostata in <i>Sistema > Password</i>. Per maggiori informazioni sul file pkg, contattare un rivenditore o un centro di assistenza tecnica SATO.</p>	

Change Password (Cambia password)

System > Password > Change Password (Sistema > Password > Cambia password)

Modifica la password.

È possibile digitare da 4 a 32 caratteri tra cui caratteri alfabetici (maiuscoli e minuscoli), numeri e simboli.

Le opzioni disponibili sono le seguenti:

- **admin:** Questa è la voce preimpostata in fabbrica.
Riservate all'uso da parte del personale autorizzato SATO.
- **manager:** La password di accesso per il menu **Service** (Assistenza).
- **level1:** La password di accesso per il menu **Setting** (Impostazioni).
- **rfid:** Questa è la voce preimpostata in fabbrica.
Riservate all'uso da parte del personale autorizzato SATO.

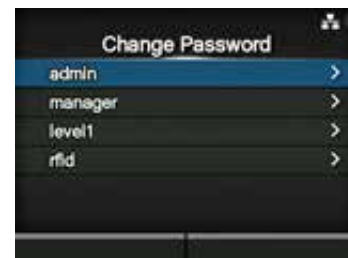





Nota

Le password di amministratore, manager e RFID sono intese per il personale dello stabilimento e di manutenzione. Non è possibile modificare tali password.

Reimposta password

Se si è dimenticata la password personalizzata, è possibile reimpostare di nuovo la password predefinita.

1. Spegnerne la stampante.
2. Premere e rilasciare il pulsante di accensione  mentre si tiene premuto il pulsante indietro  e i pulsanti  e  simultaneamente finché sullo schermo non compare Online/Offline.
Tutte le password vengono reimpostate alle password predefinite.

Nota

Questa sequenza di pulsanti consente agli utenti di accedere al menu delle impostazioni con la password predefinita come soluzione temporanea.

Dopo l'accesso al menu delle impostazioni con la password predefinita, è necessario modificare di nuovo la password.

4.4.5 Menu Tools (Strumenti)



Nel menu **Tools** (Strumenti) sono presenti le seguenti opzioni:



Tools (Strumenti)		
1	Test Print (Stampa prova)	Esegue una prova di stampa.
2	HEX Dump	Salva i dati di stampa HEX Dump o i dati di dump del buffer di ricezione nella memoria USB.
3	Reset	Inizializza la configurazione o il contatore della stampante.
4	Profiles (Profili)	Utilizza le configurazioni della stampante come profili.
5	Service (Assistenza)	Di seguito sono riportate le opzioni impostabili per l'assistenza. Riservate all'uso da parte del personale dell'assistenza autorizzato SATO.
6	Factory (Fabbrica)	Comprende le impostazioni di fabbrica. Riservata all'uso da parte del personale SATO.
7	Certificates (Certificati)	Imposta l'autenticazione sulla LAN wireless. * Disponibile solo se si è inserito il supporto USB.
8	Startup Guide (Guida all'avvio)	Attiva o disattiva la guida all'avvio.





Test Print (Stampa prova)		
<i>Tools > Test Print (Strumenti > Stampa prova)</i>		
Esegue una prova di stampa. Le opzioni disponibili sono le seguenti:		
1	Factory (Fabbrica)	Consente di effettuare la stampa di prova con le impostazioni di fabbrica.
2	Configure List (Configura elenco)	Stampa le informazioni sulla configurazione della stampante.
3	Configure QR (Configura QR)	Stampa le informazioni sulla configurazione con codice QR.
4	Paper Sensor (Sensore carta)	Stampare il risultato del rilevamento del livello del sensore del materiale di stampa.



Factory (Fabbrica)			
<p><i>Tools > Test Print > Factory (Strumenti > Stampa prova > Fabbrica)</i></p> <p>Consente di effettuare la stampa di prova con le impostazioni di fabbrica.</p> <ol style="list-style-type: none"> Controllare e impostare le opzioni riportate nel menu Factory (Fabbrica). Premere il soft key destro per avviare la stampa di prova. Premere di nuovo il soft key destro per mettere in pausa la stampa. <p>Per arrestare la stampa di prova, mettere prima in pausa la stampa, quindi premere il pulsante .</p> <p>Le opzioni disponibili sono le seguenti.</p>			
1	Label Width (Larg. etichetta)		<p>Indica la larghezza necessaria del materiale per la stampa di prova.</p> <p>La larghezza necessaria del materiale è 101,6 millimetri (4") per Large (Largo).</p>
2	Pitch (Passo)	<p>Imposta la posizione di stampa nella direzione verticale.</p> <p>L'intervallo di impostazione è il seguente: L'intervallo d'impostazione varia a seconda della risoluzione di stampa della stampante.</p> <p><CL4NX></p> <ul style="list-style-type: none"> 203 dpi: da -30 a 0 a 30 punti 305 dpi: da -45 a 0 a 45 punti 609 dpi: da -90 a 0 a 90 punti <p><CL6NX></p> <ul style="list-style-type: none"> 203 dpi: da -30 a 0 a 30 punti 305 dpi: da -45 a 0 a 45 punti <p>Quando si riduce il valore impostato, la posizione di stampa si sposta nella direzione di avanzamento (verso la parte anteriore del materiale di stampa). Quando si aumenta il valore impostato, la posizione di stampa si allontana dalla direzione di avanzamento (verso la parte finale del materiale di stampa).</p>	<p>Nota</p> <p>Il valore di Pitch (Passo), Offset e Darkness Adjust (Regolaz. intensità stampa) impostato nel menu Factory (Fabbrica) rifletterà le stesse impostazioni del menu Configure List (Configura elenco), Configure QR (Configura QR) e Paper Sensor (Sensore carta).</p>
3	Offset	<p>Imposta la posizione di arresto del materiale di stampa.</p> <p>L'intervallo di impostazione è il seguente: L'intervallo d'impostazione varia a seconda della risoluzione di stampa della stampante.</p> <p><CL4NX></p> <ul style="list-style-type: none"> 203 dpi: da -30 a 0 a 30 punti 305 dpi: da -45 a 0 a 45 punti 609 dpi: da -90 a 0 a 90 punti <p><CL6NX></p> <ul style="list-style-type: none"> 203 dpi: da -30 a 0 a 30 punti 305 dpi: da -45 a 0 a 45 punti <p>Quando si riduce il valore impostato, la posizione di arresto si sposta nella direzione di avanzamento (verso la parte anteriore del materiale di stampa). Quando si aumenta il valore impostato, la posizione di arresto si allontana dalla direzione di avanzamento (verso la parte finale del materiale di stampa).</p>	
4	Darkness Adjust (Regolaz. intensità stampa)	<p>Consente la regolazione fine dell'intensità di stampa per la stampa di prova.</p> <p>dove 0 è la tonalità più bassa e 99 quella più elevata.</p>	

Configure List (Configura elenco)		
<p><i>Tools > Test Print > Configure List (Strumenti > Stampa prova > Configura elenco)</i></p> <p>Stampa le informazioni sulla configurazione della stampante.</p> <ol style="list-style-type: none"> Controllare e impostare le opzioni riportate nel menu Configure List (Configura elenco). Le opzioni disponibili sono le seguenti. Premere il soft key destro per avviare la stampa di prova. Premere di nuovo il soft key destro per mettere in pausa la stampa. <p>Per arrestare la stampa di prova, mettere prima in pausa la stampa, quindi premere il pulsante .</p>		
1	Label Width (Larg. etichetta)	<p>Indica la larghezza necessaria del materiale per la stampa di prova. La larghezza necessaria del materiale è 50,8 millimetri (2") per Small (Piccolo).</p>
2	Label Length (Lung. etichetta)	<p>Imposta la lunghezza di un elemento del materiale di stampa usato per la stampa di prova. L'intervallo di impostazione è il seguente: L'intervallo d'impostazione varia a seconda della risoluzione di stampa della stampante.</p> <p><CL4NX></p> <ul style="list-style-type: none"> 203 dpi: da 400 a 1600 punti 305 dpi: da 600 a 1800 punti 609 dpi: da 1200 a 3600 punti <p><CL6NX></p> <ul style="list-style-type: none"> 203 dpi: da 400 a 1600 punti 305 dpi: da 600 a 1800 punti
3	Pitch (Passo)	<p>Imposta la posizione di stampa nella direzione verticale. L'intervallo di impostazione è il seguente: L'intervallo d'impostazione varia a seconda della risoluzione di stampa della stampante.</p> <p><CL4NX></p> <ul style="list-style-type: none"> 203 dpi: da -30 a 0 a 30 punti 305 dpi: da -45 a 0 a 45 punti 609 dpi: da -90 a 0 a 90 punti <p><CL6NX></p> <ul style="list-style-type: none"> 203 dpi: da -30 a 0 a 30 punti 305 dpi: da -45 a 0 a 45 punti <p>Quando si riduce il valore impostato, la posizione di stampa si sposta nella direzione di avanzamento (verso la parte anteriore del materiale di stampa). Quando si aumenta il valore impostato, la posizione di stampa si allontana dalla direzione di avanzamento (verso la parte finale del materiale di stampa).</p>
		<p>Nota Il valore di Label Length (Lung. etichetta), Pitch (Passo), Offset e Darkness Adjust (Regolaz. intensità stampa) impostato nel menu Configure List (Configura elenco) riflette le stesse impostazioni del menu Factory (Fabbrica), del menu Configure QR (Configura QR) e del menu Paper Sensor (Sensore carta).</p>



Configure List (Configura elenco)			
4	Offset	<p>Imposta la posizione di arresto del materiale di stampa.</p> <p>L'intervallo di impostazione è il seguente: L'intervallo d'impostazione varia a seconda della risoluzione di stampa della stampante.</p> <p><CL4NX></p> <ul style="list-style-type: none"> • 203 dpi: da -30 a 0 a 30 punti • 305 dpi: da -45 a 0 a 45 punti • 609 dpi: da -90 a 0 a 90 punti <p><CL6NX></p> <ul style="list-style-type: none"> • 203 dpi: da -30 a 0 a 30 punti • 305 dpi: da -45 a 0 a 45 punti <p>Quando si riduce il valore impostato, la posizione di arresto si sposta nella direzione di avanzamento (verso la parte anteriore del materiale di stampa). Quando si aumenta il valore impostato, la posizione di arresto si allontana dalla direzione di avanzamento (verso la parte finale del materiale di stampa).</p>	
5	Darkness Adjust (Regolaz. intensità stampa)	<p>Consente la regolazione fine dell'intensità di stampa per la stampa di prova.</p> <p>dove 0 è la tonalità più bassa e 99 quella più elevata.</p>	

Configure QR (Configura QR)			
<p><i>Tools > Test Print > Configure QR (Strumenti > Stampa prova > Configura QR)</i></p> <p>Stampa le informazioni sulla configurazione con codice QR.</p> <ol style="list-style-type: none"> 1. Controllare e impostare le opzioni riportate nel menu Configure QR (Configura QR). Le opzioni disponibili sono le seguenti. 2. Premere il soft key destro per avviare la stampa di prova. Premere di nuovo il soft key destro per mettere in pausa la stampa. <p>Per arrestare la stampa di prova, mettere prima in pausa la stampa, quindi premere il pulsante .</p>			
1	Label Width (Larg. etichetta)	<p>Indica la larghezza necessaria del materiale per la stampa di prova.</p> <p>La larghezza necessaria del materiale è 50,8 millimetri (2") per Small (Piccolo).</p>	

Configure QR (Configura QR)		
2	Label Length (Lung. etichetta)	<p>Imposta la lunghezza di un elemento del materiale di stampa usato per la stampa di prova. L'intervallo di impostazione è il seguente: L'intervallo d'impostazione varia a seconda della risoluzione di stampa della stampante.</p> <p><CL4NX></p> <ul style="list-style-type: none"> • 203 dpi: da 400 a 1600 punti • 305 dpi: da 600 a 1800 punti • 609 dpi: da 1200 a 3600 punti <p><CL6NX></p> <ul style="list-style-type: none"> • 203 dpi: da 400 a 1600 punti • 305 dpi: da 600 a 1800 punti
3	Pitch (Passo)	<p>Imposta la posizione di stampa nella direzione verticale. L'intervallo di impostazione è il seguente: L'intervallo d'impostazione varia a seconda della risoluzione di stampa della stampante.</p> <p><CL4NX></p> <ul style="list-style-type: none"> • 203 dpi: da -30 a 0 a 30 punti • 305 dpi: da -45 a 0 a 45 punti • 609 dpi: da -90 a 0 a 90 punti <p><CL6NX></p> <ul style="list-style-type: none"> • 203 dpi: da -30 a 0 a 30 punti • 305 dpi: da -45 a 0 a 45 punti <p>Quando si riduce il valore impostato, la posizione di stampa si sposta nella direzione di avanzamento (verso la parte anteriore del materiale di stampa). Quando si aumenta il valore impostato, la posizione di stampa si allontana dalla direzione di avanzamento (verso la parte finale del materiale di stampa).</p>
4	Offset	<p>Imposta la posizione di arresto del materiale di stampa. L'intervallo di impostazione è il seguente: L'intervallo d'impostazione varia a seconda della risoluzione di stampa della stampante.</p> <p><CL4NX></p> <ul style="list-style-type: none"> • 203 dpi: da -30 a 0 a 30 punti • 305 dpi: da -45 a 0 a 45 punti • 609 dpi: da -90 a 0 a 90 punti <p><CL6NX></p> <ul style="list-style-type: none"> • 203 dpi: da -30 a 0 a 30 punti • 305 dpi: da -45 a 0 a 45 punti <p>Quando si riduce il valore impostato, la posizione di arresto si sposta nella direzione di avanzamento (verso la parte anteriore del materiale di stampa). Quando si aumenta il valore impostato, la posizione di arresto si allontana dalla direzione di avanzamento (verso la parte finale del materiale di stampa).</p>
5	Darkness Adjust (Regolaz. intensità stampa)	<p>Consente la regolazione fine dell'intensità di stampa per la stampa di prova. dove 0 è la tonalità più bassa e 99 quella più elevata.</p>

Nota

Il valore di **Label Length** (Lungh. etichetta), **Pitch** (Passo), **Offset** e **Darkness Adjust** (Regolaz. intensità stampa) impostato nel menu **Configure QR** (Configura QR) riflette le stesse impostazioni del menu **Factory** (Fabbrica), **Configure List** (Configura elenco) e **Paper Sensor** (Sensore carta).

Paper Sensor (Sensore carta)		
<p><i>Tools > Test Print > Paper Sensor (Strumenti > Stampa prova > Sensore carta)</i></p> <p>Stampare il risultato del rilevamento del livello del sensore del materiale di stampa.</p> <p>1. Controllare e impostare le opzioni riportate nel menu Paper Sensor (Sensore carta). Le opzioni disponibili sono le seguenti.</p> <p>2. Premere il soft key destro per avviare la stampa di prova. Premere di nuovo il soft key destro per mettere in pausa la stampa.</p> <p>Per arrestare la stampa di prova, mettere prima in pausa la stampa, quindi premere il pulsante .</p>		
1	Label Width (Larg. etichetta)	<p>Indica la larghezza necessaria del materiale per la stampa di prova.</p> <p>La larghezza richiesta del materiale di stampa è 101,6 mm (4") per Large (Largo) e 50,8 mm (2") per Small (Piccolo).</p>
2	Label Length (Lung. etichetta)	<p>Imposta la lunghezza di un elemento del materiale di stampa usato per la stampa di prova.</p> <p>L'intervallo di impostazione è compreso tra 400 e 1600 punti.</p>
3	Pitch (Passo)	<p>Imposta la posizione di stampa nella direzione verticale.</p> <p>L'intervallo di impostazione è il seguente: L'intervallo d'impostazione varia a seconda della risoluzione di stampa della stampante.</p> <p><CL4NX></p> <ul style="list-style-type: none"> • 203 dpi: da -30 a 0 a 30 punti • 305 dpi: da -45 a 0 a 45 punti • 609 dpi: da -90 a 0 a 90 punti <p><CL6NX></p> <ul style="list-style-type: none"> • 203 dpi: da -30 a 0 a 30 punti • 305 dpi: da -45 a 0 a 45 punti <p>Quando si riduce il valore impostato, la posizione di stampa si sposta nella direzione di avanzamento (verso la parte anteriore del materiale di stampa). Quando si aumenta il valore impostato, la posizione di stampa si allontana dalla direzione di avanzamento (verso la parte finale del materiale di stampa).</p>
		<p>Nota Il valore di Label Length (Lung. etichetta), Pitch (Passo), Offset e Darkness Adjust (Regolaz. intensità stampa) impostato nel menu Paper Sensor (Sensore carta) riflette le stesse impostazioni del menu Factory (Fabbrica), Configure List (Configura elenco) e Configure QR (Configura QR).</p>

Paper Sensor (Sensore carta)			
4	Offset	<p>Imposta la posizione di arresto del materiale di stampa.</p> <p>L'intervallo di impostazione è il seguente: L'intervallo d'impostazione varia a seconda della risoluzione di stampa della stampante.</p> <p><CL4NX></p> <ul style="list-style-type: none"> • 203 dpi: da -30 a 0 a 30 punti • 305 dpi: da -45 a 0 a 45 punti • 609 dpi: da -90 a 0 a 90 punti <p><CL6NX></p> <ul style="list-style-type: none"> • 203 dpi: da -30 a 0 a 30 punti • 305 dpi: da -45 a 0 a 45 punti <p>Quando si riduce il valore impostato, la posizione di arresto si sposta nella direzione di avanzamento (verso la parte anteriore del materiale di stampa). Quando si aumenta il valore impostato, la posizione di arresto si allontana dalla direzione di avanzamento (verso la parte finale del materiale di stampa).</p>	
5	Darkness Adjust (Regolaz. intensità stampa)	<p>Consente la regolazione fine dell'intensità di stampa per la stampa di prova. dove 0 è la tonalità più bassa e 99 quella più elevata.</p>	

HEX Dump				
<i>Tools > HEX-Dump (Strumenti > HEX-Dump)</i>				
<p>Salva i dati di stampa HEX Dump o i dati di dump del buffer di ricezione nella memoria USB.</p> <p>Le opzioni disponibili sono le seguenti:</p>				
1	Modo hex dump			Abilita o disabilita la modalità dump esadecimale.
2	Buffer Dump (Dump buffer)			Salva nella stampante i dati del buffer di ricezione.
3	Log Files (File log)			Gestisce i file di log della stampante.

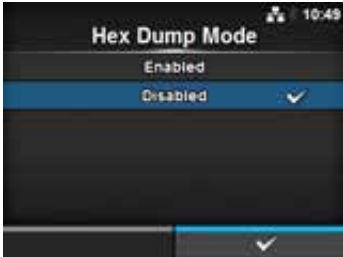
Modo hex dump	
<p><i>Tools > HEX-Dump > Hex Dump Mode (Strumenti > HEX-Dump > Mod. dump esadec.)</i></p> <p>Abilita o disabilita la modalità dump esadecimale. Se si imposta la modalità dump esadecimale su Enabled (Abilitato), la stampante stampa i dati ricevuti e allo stesso tempo crea un file di tali dati in "hexdump/". Quando si reimposta Disabled (Disabilitato) è possibile selezionare il file a video.</p>	
<p>Nota</p> <ul style="list-style-type: none"> • Se si imposta la modalità dump esadecimale su Enabled (Abilitato), il layout della schermata Online/Offline cambia. • È possibile salvare un massimo di dieci file dati ricevuti per ogni tipo di interfaccia. A seconda delle dimensioni del file, il numero di file che è possibile salvare sarà inferiore a dieci. • I dettagli dei file creati in "hexdump/" sono i seguenti: <ul style="list-style-type: none"> • BT00xx.bin: Dati ricevuti tramite Bluetooth. • LAN00xx.bin: Dati ricevuti tramite LAN. • LPT00xx.bin: Dati ricevuti tramite IEEE1284. • SCI00xx.bin: Dati ricevuti tramite RS-232C. • USB00xx.bin: Dati ricevuti tramite USB. 	



Buffer Dump (Dump buffer)	
<p><i>Tools > HEX-Dump > Buffer Dump (Strumenti > HEX-Dump > Dump buffer)</i></p> <p>Salva nella stampante i dati del buffer di ricezione. Disponibile solo se si è impostato Disable (Disabilita) nel menu Hex Dump Mode (Mod. dump esadec.). Premere il pulsante Start (Avvio, soft key destro) nella schermata di avvio per salvare i dati alla stampante. Salva i dati del buffer di ricezione in "buff/".</p>	
<p>Nota</p> <ul style="list-style-type: none"> • I file dati del buffer di ricezione vengono creati per ogni tipo di interfaccia. • I dettagli del file creato in "buff/" sono i seguenti: <ul style="list-style-type: none"> • BT0001.bin: Contenuto del buffer di ricezione per Bluetooth. • LAN0001.bin: Contenuto del buffer di ricezione per LAN. • LPT0001.bin: Contenuto del buffer di ricezione per IEEE1284. • SCI0001.bin: Contenuto del buffer di ricezione per RS-232C. • USB0001.bin: Contenuto del buffer di ricezione per USB. • Se si ripete di nuovo il Buffer Dump (Dump buffer), il file esistente verrà sovrascritto. 	

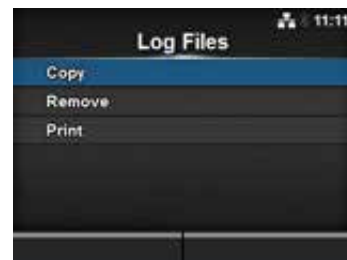

Log Files (File log)		
<i>Tools > HEX-Dump > Log Files (Strumenti > HEX-Dump > File log)</i>		
Le opzioni disponibili sono le seguenti:		
1	Copy (Copia)	Copia i file di log della stampante nel supporto USB. * Disponibile solo se si è inserito il supporto USB.
2	Remove (Rimuovi)	Elimina i file di log della stampante.
3	Print (Stampa)	Stampa un hex dump dei file di log della stampante.

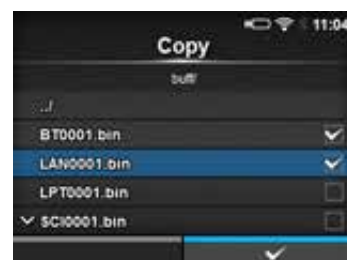
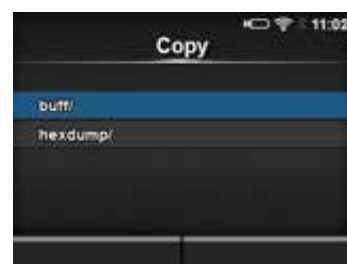

Copy (Copia)	
<i>Tools > HEX-Dump > Log Files > Copy (Strumenti > HEX-Dump > File log > Copia)</i>	
Copia i file di log della stampante nel supporto USB. Disponibile solo se si è inserito il supporto USB. La procedura per copiare i file di log è la seguente:	
<ol style="list-style-type: none"> Selezionare il tipo di file da copiare e premere il pulsante . <ul style="list-style-type: none"> buff/: I dati del buffer vengono salvati dopo aver eseguito il Buffer Dump (Dump buffer). hexdump/: I dati ricevuti creati con Hex Dump Mode (Mod. dump esadec.). Selezionare il file da copiare e premere il pulsante . Viene visualizzato un segno di spunta a destra del nome del file. Una volta selezionato il file, premere il soft key destro per copiare il file selezionato nel supporto USB. 	

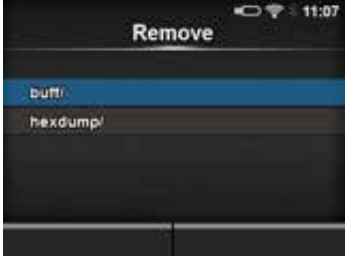
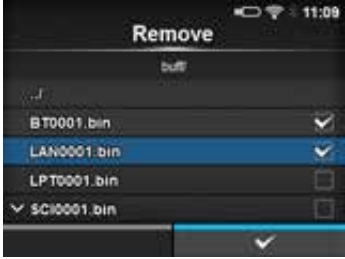

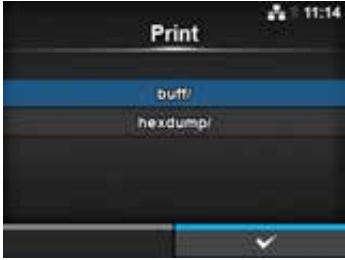
Remove (Rimuovi)	
<p><i>Tools > HEX-Dump > Log Files > Remove (Strumenti > HEX-Dump > File log > Rimuovi)</i></p> <p>Elimina i file di log della stampante. La procedura per eliminare i file di log è la seguente:</p> <ol style="list-style-type: none"> 1. Selezionare il tipo di file da eliminare e premere il pulsante . <ul style="list-style-type: none"> • buff/: I dati del buffer vengono salvati dopo aver eseguito il Buffer Dump (Dump buffer). • hexdump/: I dati ricevuti creati con Hex Dump Mode (Mod. dump esadec.). 2. Selezionare il file da eliminare e premere il pulsante . Viene visualizzato un segno di spunta a destra del nome del file. 3. Una volta selezionato il file, premere il soft key destro per eliminare il file selezionato. 	 

Print (Stampa)	
<p><i>Tools > HEX-Dump > Log Files > Print (Strumenti > HEX-Dump > File log > Stampa)</i></p> <p>Stampa un hex dump dei file di log della stampante. La procedura per stampare i file di log è la seguente:</p> <ol style="list-style-type: none"> 1. Selezionare il tipo di file da stampare. <ul style="list-style-type: none"> • buff/: I dati del buffer vengono salvati dopo aver eseguito il Buffer Dump (Dump buffer). • hexdump/: I dati ricevuti creati con Hex Dump Mode (Mod. dump esadec.). 2. Selezionare il file da stampare e premere il pulsante  oppure il soft key destro per effettuare il dump di stampa. <hr/> <p>ATTENZIONE La stampa del contenuto del file potrebbe utilizzare una grande quantità di materiale di stampa.</p>	 

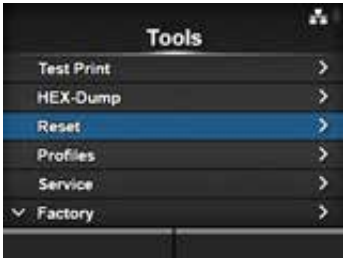
Reset	
<p><i>Tools > Reset (Strumenti > Reset)</i></p> <p>Entrare nella schermata per selezionare le opzioni da inizializzare.</p>	

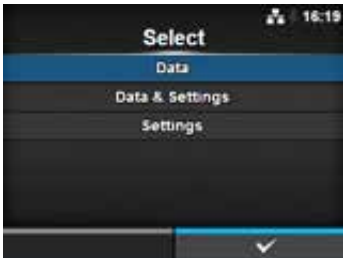
Select (Seleziona)											
<p><i>Tools > Reset > Select (Strumenti > Reset > Selezione)</i></p> <p>Selezionare gli elementi da inizializzare. Le opzioni disponibili sono le seguenti:</p>											
1	<table border="1"> <tr> <td style="width: 15%;">Data (Dati)</td> <td>Inizializza i dati salvati nella stampante.</td> </tr> <tr> <td>2</td> <td> <table border="1"> <tr> <td>Data & Settings (Dati e impostazioni)</td> <td>Inizializza i dati e le impostazioni della stampante.</td> </tr> <tr> <td>3</td> <td> <table border="1"> <tr> <td>Settings (Impostazioni)</td> <td>Inizializza i valori impostati della stampante.</td> </tr> </table> </td> </tr> </table> </td> </tr> </table>	Data (Dati)	Inizializza i dati salvati nella stampante.	2	<table border="1"> <tr> <td>Data & Settings (Dati e impostazioni)</td> <td>Inizializza i dati e le impostazioni della stampante.</td> </tr> <tr> <td>3</td> <td> <table border="1"> <tr> <td>Settings (Impostazioni)</td> <td>Inizializza i valori impostati della stampante.</td> </tr> </table> </td> </tr> </table>	Data & Settings (Dati e impostazioni)	Inizializza i dati e le impostazioni della stampante.	3	<table border="1"> <tr> <td>Settings (Impostazioni)</td> <td>Inizializza i valori impostati della stampante.</td> </tr> </table>	Settings (Impostazioni)	Inizializza i valori impostati della stampante.
Data (Dati)	Inizializza i dati salvati nella stampante.										
2	<table border="1"> <tr> <td>Data & Settings (Dati e impostazioni)</td> <td>Inizializza i dati e le impostazioni della stampante.</td> </tr> <tr> <td>3</td> <td> <table border="1"> <tr> <td>Settings (Impostazioni)</td> <td>Inizializza i valori impostati della stampante.</td> </tr> </table> </td> </tr> </table>	Data & Settings (Dati e impostazioni)	Inizializza i dati e le impostazioni della stampante.	3	<table border="1"> <tr> <td>Settings (Impostazioni)</td> <td>Inizializza i valori impostati della stampante.</td> </tr> </table>	Settings (Impostazioni)	Inizializza i valori impostati della stampante.				
Data & Settings (Dati e impostazioni)	Inizializza i dati e le impostazioni della stampante.										
3	<table border="1"> <tr> <td>Settings (Impostazioni)</td> <td>Inizializza i valori impostati della stampante.</td> </tr> </table>	Settings (Impostazioni)	Inizializza i valori impostati della stampante.								
Settings (Impostazioni)	Inizializza i valori impostati della stampante.										
											

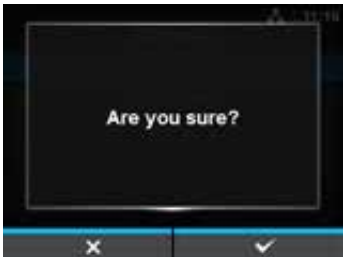
Data (Dati)	
<p><i>Tools > Reset > Select > Data (Strumenti > Reset > Selezione > Dati)</i></p> <p>Inizializza i dati salvati nella stampante. I dati da inizializzare sono i font e gli elementi grafici memorizzati nella stampante. Quando si seleziona Data (Dati), viene visualizzata la schermata di conferma. Premere il soft key sinistro per annullare o premere il soft key destro per procedere all'inizializzazione. La stampante si riavvierà dopo il reset.</p> <hr/> <p>ATTENZIONE Di solito non è necessario eseguire l'inizializzazione. Questo processo può variare le condizioni di stampa.</p> <hr/>	

Data & Settings (Dati e impostazioni)

Tools > Reset > Select > Data & Settings (Strumenti > Reset > Seleziona > Dati e impostazioni)

Inizializza i dati e le impostazioni della stampante.
Selezionare le voci delle impostazioni da inizializzare.

Le opzioni sono le seguenti:

- **User Reset** (Ripristino utente): Inizializza i dati e i valori impostati.
- **User Reset (interfaccia)** (Ripristino utente): Inizializza i dati e i valori impostati non inclusi nel menu **Interface** (Interfaccia).
- **Factory Reset** (Ripristino imp. predef): Ripristina lo stato esistente al momento della spedizione in fabbrica.
- **Factory Reset (-Interface)** (Ripristino imp. predef. (-Interfaccia): Riporta gli elementi non inclusi nel menu **Interface** (Interfaccia) alle impostazioni originali di fabbrica.
- **Interface** (Interfaccia): Inizializza i dati e i valori impostati nel menu **Interface** (Interfaccia).
- **Printing** (Stampa in corso): Inizializza i dati e i valori impostati nel menu **Printing** (Stampa in corso).

Selezionare l'elemento da inizializzare utilizzando i pulsanti ▲/▼, quindi premere il soft key destro per procedere all'inizializzazione.

Viene visualizzata la schermata di conferma.

Premere il soft key sinistro per annullare o premere il soft key destro per procedere all'inizializzazione.

La stampante si riavvierà dopo il reset.

Per il valore iniziale di ciascuna opzione, fare riferimento a [Sezione 7.1 Elenco di valori iniziali](#).

Nota

I dati da inizializzare sono i font e gli elementi grafici memorizzati nella stampante.

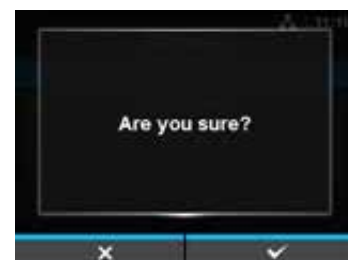

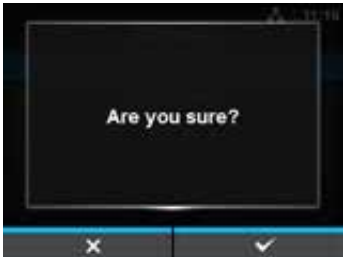
Settings (Impostazioni)	
<p><i>Tools > Reset > Select > Settings (Strumenti > Reset > Seleziona > Impostazioni)</i></p> <p>Selezionare le voci delle impostazioni da inizializzare.</p> <p>Le opzioni sono le seguenti:</p> <ul style="list-style-type: none"> • User Reset (Ripristino utente): Inizializza i valori impostati. • User Reset (interfaccia) (Ripristino utente): Inizializza i valori impostati non inclusi nel menu Interface (Interfaccia). • Factory Reset (Ripristino imp. predef): Ripristina lo stato esistente al momento della spedizione in fabbrica. • Factory Reset (-Interface) (Ripristino imp. predef. (-Interfaccia)): Riporta gli elementi non inclusi nel menu Interface (Interfaccia) alle impostazioni originali di fabbrica. • Interface (Interfaccia): Inizializza i valori impostati nel menu Interface (Interfaccia). • Printing (Stampa in corso): Inizializza i valori impostati nel menu Printing (Stampa in corso). <p>Selezionare l'elemento da inizializzare utilizzando i pulsanti ▲/▼, quindi premere il soft key destro per procedere all'inizializzazione.</p> <p>Viene visualizzata la schermata di conferma.</p> <p>Premere il soft key sinistro per annullare o premere il soft key destro per procedere all'inizializzazione.</p> <p>Per il valore iniziale di ciascun elemento, fare riferimento a Sezione 7.1 Elenco di valori iniziali.</p>	 

Profiles (Profili)			
<p><i>Tools > Profiles (Strumenti > Profili)</i></p> <p>Conserva i dati del profilo personalizzato delle configurazioni della stampante. Il nome dell'ultimo profilo caricato è mostrato tra parentesi.</p> <p>Le opzioni disponibili sono le seguenti:</p>			
1	Delete (Elimina)	Elimina il profilo della stampante. *Non disponibile se non viene salvato nessun profilo.	
2	Load (Carica)	Carica il profilo della stampante. *Non disponibile se non viene salvato nessun profilo.	
3	Save (Salva)	Salva le configurazioni correnti della stampante come nuovo profilo.	
4	Start with (Avvia con)	Seleziona il profilo da caricare all'avvio della stampante. *Non disponibile se non viene salvato nessun profilo.	

Delete (Elimina)

Tools > Profiles > Delete (Strumenti > Profili > Elimina)

Elimina il profilo della stampante.

La procedura per eliminare il profilo è la seguente:

1. Selezionare il profilo da eliminare utilizzando i pulsanti ▲ / ▼ .
2. Premere il pulsante ← o premere il soft key destro per confermare.
Il nome del profilo viene eliminato dall'elenco.



Load (Carica)

Tools > Profiles > Load (Strumenti > Profili > Carica)

Carica il profilo della stampante.

La procedura per caricare il profilo è la seguente:

1. Selezionare il profilo da caricare utilizzando i pulsanti ▲ / ▼ .
2. Premere il pulsante ← o premere il soft key destro per confermare.
Viene visualizzato un segno di spunta a destra del nome del profilo caricato. Il nome del profilo caricato viene mostrato nel menu **Profiles** (Profili) tra parentesi.

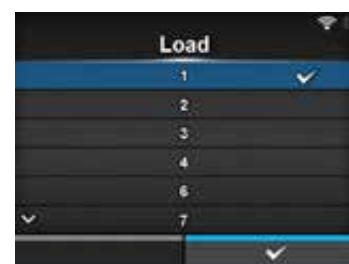

Save (Salva)

Tools > Profiles > Save (Strumenti > Profili > Salva)

Salva le configurazioni correnti della stampante come nuovo profilo.

La schermata mostra un elenco di profili memorizzati nella stampante. Se non è stato salvato alcun profilo, la schermata mostra un elenco vuoto.

Per salvare le configurazioni di stampa esistenti come nuovo profilo, premere il soft key sinistro e inserire il nome del profilo.

È possibile digitare un massimo di trentadue caratteri tra cui caratteri alfabetici (maiuscole e minuscole), numeri e simboli.

Premere il soft key destro per confermare.

Il nome del nuovo profilo viene visualizzato nell'elenco e viene caricato.



Start with (Avvia con)

Tools > Profiles > Start with (Strumenti > Profili > Avvia con)

Seleziona il profilo da caricare all'avvio della stampante.

La procedura per caricare il profilo è la seguente:

1. Selezionare il profilo da caricare nella stampante all'avvio utilizzando i pulsanti ▲ / ▼ .
2. Premere il pulsante ◀ o premere il soft key destro per confermare.



Certificates (Certificati)

Tools > Certificates (Strumenti > Certificati)

Installa i certificati utilizzati per l'autenticazione Wi-Fi e per HTTPS.

Disponibile solo se si è inserito il supporto USB.

Le opzioni disponibili sono le seguenti:

1	HTTPS	Installa i certificati HTTPS dal supporto USB.
2	Wi-Fi Root CA	Installa i certificati Wi-Fi Root CA dal supporto USB.
3	Wi-Fi Client	Installa i certificati Wi-Fi client dal supporto USB.
4	Wi-Fi Private Key (Chiave privata Wi-Fi)	Installa la chiave privata Wi-Fi dal supporto USB.
5	EAP-FAST PAC File (File EAP-FAST PAC)	Installa il file EAP-FAST PAC dal supporto USB.

La procedura per installare i certificati e i file PAC è la seguente:

1. Salvare i file dei certificati nella cartella root del supporto di memoria USB. Le estensioni dei file compatibili sono:
.pem, .crt, .cer, .der per Root CA e certificato client in formato PEM o DER.
.pfx e .p12 per certificati client in formato PKCS #12.
.prv e .key per chiavi private in formato PEM/PKCS#8.
.pac per file PAC.
2. Inserire il supporto di memoria USB nel connettore USB (tipo A).
3. Entrare nel menu **Settings > Tools > Certificates** (Impostazioni > Strumenti > Certificati).
4. Selezionare il certificato che si desidera installare. Fare riferimento alla tabella sopra riportata.
5. Selezionare il file del certificato dall'elenco.

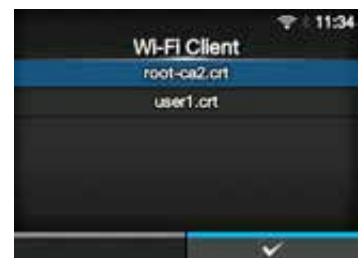

Startup Guide (Guida all'avvio)

Tools > Startup Guide (Strumenti > Guida all'avvio)

Attiva o disattiva la guida all'avvio.

Le opzioni sono le seguenti:

- **Enabled** (Abilitato): Abilita la guida all'avvio.
- **Disabled** (Disabilitato): Disabilita la guida all'avvio.

Se si è selezionato **Enable** (Abilitato) nel menu **Startup Guide** (Guida all'avvio), alla successiva accensione della stampante viene visualizzata la Guida all'avvio.

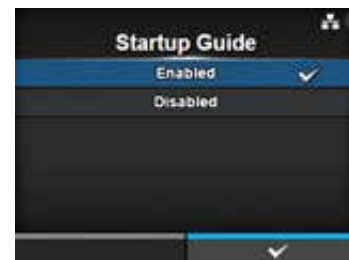

4.4.6 Menu Information (Informazioni)

Nel menu **Information** (Informazioni) sono presenti le seguenti opzioni:

Information (Informazioni)		
1	Help (Guida)	Mostra il video guida.
2	Build Version	Mostra la versione del firmware.
3	Applications (Applicazioni)	Mostra le diverse versioni delle applicazioni.
4	Installation Log (Log installazione)	Mostra i dati del log di installazione. *Viene visualizzata solo se sono presenti dati di log nella stampante.
5	Print Module (Modulo stampa)	Mostra le informazioni sul modulo di stampa.
6	Counters (Contatori)	Mostra le informazioni sui contatori.
7	IPv4 Address (Indirizzo IPv4)	Mostra l'indirizzo IPv4.
8	IPv6 Address (Indirizzo IPv6)	Mostra l'indirizzo IPv6.
9	LAN MAC (Indirizzo MAC LAN)	Mostra l'indirizzo MAC della LAN wireless. *Viene visualizzata solo se si è selezionata l'interfaccia LAN.
10	Wi-Fi MAC (Indirizzo Wi-Fi)	Mostra l'indirizzo MAC della LAN wireless. *Viene visualizzata solo se è stata installata la LAN wireless opzionale e se l'interfaccia selezionata è Wi-Fi.
11	Wi-Fi Region (Regione Wi-Fi)	Mostra le informazioni sulla regione della LAN wireless. *Viene visualizzata solo se è stata installata la LAN wireless opzionale e se l'interfaccia selezionata è Wi-Fi.
12	Wi-Fi Status (Stato Wi-Fi)	Mostra lo stato della LAN wireless. *Viene visualizzata solo se è stata installata la LAN wireless opzionale e se l'interfaccia selezionata è Wi-Fi.
13	Wi-Fi Direct	Mostra le informazioni di connessione per Wi-Fi Direct. *Viene visualizzata solo in caso di connessione della Wi-Fi Direct.
14	Wi-Fi Versions (Versioni Wi-Fi)	Mostra la versione della LAN wireless. *Viene visualizzata solo se è stata installata la LAN wireless opzionale e se l'interfaccia selezionata è Wi-Fi.

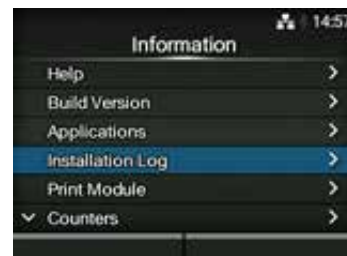

Help (Guida)

Information > Help (Informazioni > Guida)

Mostra il video guida.

È possibile visualizzare il video sul caricamento del materiale di stampa e del nastro, sul metodo di pulizia e sul metodo di sostituzione dei consumabili. Per l'elenco dei video e per il metodo di riproduzione, consultare [Sezione 4.1.4 Video guida](#).

L'elenco dei video è il seguente:

1	Install Paper (Install. carta)	Mostra il video su come caricare il materiale di stampa.
2	Install Ribbon (Install. nastro)	Mostra il video su come caricare il nastro.
3	Replace Paper (Sostituire carta)	Mostra il video su come sostituire il materiale di stampa.
4	Replace Ribbon (Sostituz. nastro)	Mostra il video su come sostituire il nastro.
5	Replace Head (Sostituire testina)	Mostra il video su come sostituire la testina di stampa.
6	Replace Platen (Sostituz. Platen R.)	Mostra il video su come sostituire il rullo di stampa.
7	Pulizia	Mostra il video sul metodo di pulizia.

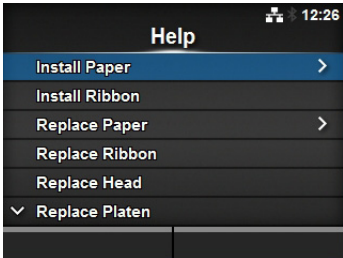

Install Paper (Install. carta)

Information > Help > Install Paper (Informazioni > Guida > Install. carta)

Mostra il video su come caricare il materiale di stampa.

Le opzioni disponibili sono le seguenti:

1	Roll (Rotolo)	Mostra il video su come caricare il rotolo di materiale di stampa.
2	Fanfold (Modulo cont.)	Mostra il video su come caricare il materiale di stampa in modulo continuo.

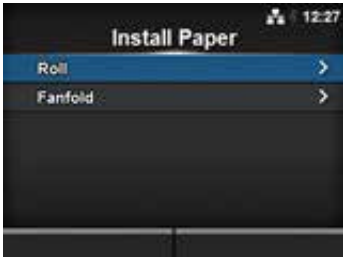

Roll (Rotolo)			
<p><i>Information > Help > Install Paper > Roll (Informazioni > Guida > Install. carta > Rotolo)</i></p> <p>Mostra il video su come caricare il rotolo di materiale di stampa. Le opzioni disponibili sono le seguenti:</p>			
1	Standard		Mostra il video su come caricare il rotolo di materiale di stampa nella stampante standard.
2	Cutter (Taglierina)		Mostra il video su come caricare il rotolo di materiale di stampa nella stampante dotata di taglierina.
3	Linerless (Solo CL4NX)		Mostra il video su come caricare il rotolo di materiale di stampa nella stampante dotata di kit linerless.
4	Dispenser		Mostra il video su come caricare il rotolo di materiale di stampa nella stampante dotata di dispenser.
5	Dispenser with Rewinder (Dispenser con avvolgitore)		Mostra il video su come caricare il rotolo di materiale di stampa nella stampante con il dispenser e il riavvolgitore supporti.

Fanfold (Modulo cont.)		
<p><i>Information > Help > Install Paper > Fanfold (Informazioni > Guida > Install. carta > Modulo cont.)</i></p> <p>Mostra il video su come caricare il materiale di stampa in modulo continuo. Le opzioni disponibili sono le seguenti:</p>		
1	Standard	
2	Cutter (Taglierina)	Mostra il video su come caricare il materiale in modulo continuo in una stampante dotata di taglierina.

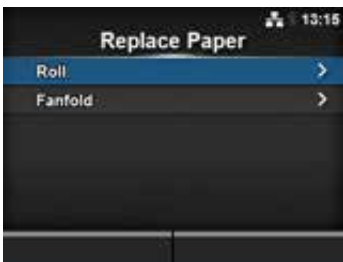
Replace Paper (Sostituire carta)		
<p><i>Information > Help > Replace Paper (Informazioni > Guida > Sostituire carta)</i></p> <p>Mostra il video su come sostituire il materiale di stampa. Le opzioni disponibili sono le seguenti:</p>		
1	Roll (Rotolo)	
2	Fanfold (Modulo cont.)	Mostra il video su come sostituire il materiale di stampa in modulo continuo.

Roll (Rotolo)			
<p><i>Information > Help > Replace Paper > Roll (Informazioni > Guida > Sostituire carta > Rotolo)</i></p> <p>Mostra il video su come sostituire il rotolo di materiale di stampa. Le opzioni disponibili sono le seguenti:</p>			
1	Standard	Mostra il video su come sostituire il rotolo di materiale di stampa nella stampante standard.	
2	Cutter (Taglierina)	Mostra il video su come sostituire il rotolo di materiale di stampa nella stampante dotata di taglierina.	
3	Linerless (solo CL4NX)	Mostra il video su come sostituire il rotolo di materiale di stampa nella stampante dotata di kit linerless.	
4	Dispenser	Mostra il video su come sostituire il rotolo di materiale di stampa nella stampante dotata di dispenser.	
5	Dispenser with Rewinder (Dispenser con avvolgitore)	Mostra il video su come caricare il rotolo di materiale di stampa nella stampante dotata di dispenser e riavvolgitore supporti.	

Fanfold (Modulo cont.)			
<p><i>Information > Help > Replace Paper > Fanfold (Informazioni > Guida > Sostituire carta > Modulo cont.)</i></p> <p>Mostra il video su come sostituire il materiale di stampa in modulo continuo. Le opzioni disponibili sono le seguenti:</p>			
1	Standard	Mostra il video su come sostituire il materiale di stampa in modulo continuo in una stampante standard.	
2	Cutter (Taglierina)	Mostra il video su come sostituire il materiale in modulo continuo in una stampante dotata di taglierina.	

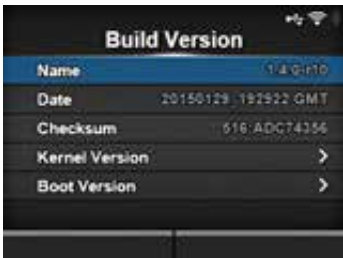
Build Version			
<p><i>Information > Build Version (Informazioni > Build Version)</i></p> <p>Mostra le informazioni e la versione di questa stampante.</p>			
1	Name (Nome)	Mostra il nome della versione della build.	
2	Date (Data)	Mostra la data della versione della build.	
3	Checksum	Mostra la checksum della versione della build.	
4	Kernel Version	Mostra la versione del kernel.	
5	Boot Version	Mostra la versione di boot.	

Kernel Version

Information > Build Version > Kernel Version (Informazioni > Build Version > Kernel Version)

Mostra la versione di kernel di questa stampante.



Boot Version

Information > Build Version > Boot Version (Informazioni > Build Version > Boot Version)

Mostra la versione di boot di questa stampante.

Le opzioni disponibili sono le seguenti:

1	Disks (Dischi)	Mostra i dischi.
2	Warp!!-mode	La casella selezionata indica che la funzione è abilitata, mentre la casella deselezionata indica che la funzione è disabilitata.
3	Date (Data)	Mostra la data della build della versione di boot.

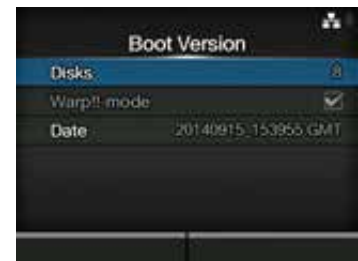

Applications (Applicazioni)

Information > Applications (Informazioni > Applicazioni)

Mostra le versioni delle applicazioni installate nella stampante, ad esempio i linguaggi della stampante.

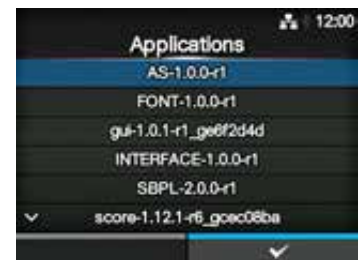

Installation Log (Log installazione)

Information > Installation Log (Informazioni > Log installazione)

Consente di visualizzare o elimina i dati di log dell'installazione della stampante. Le opzioni disponibili sono le seguenti:

1	RPM Log	Mostra i dati del log RPM.
2	System Restore (Ripristino del sistema)	Mostra i dati di log relativi al ripristino del sistema.

Premere CLEAR (Cancella) per cancellare i dati di log selezionati.

Nota
Questa schermata non viene visualizzata se non vi sono dati di log nella stampante.

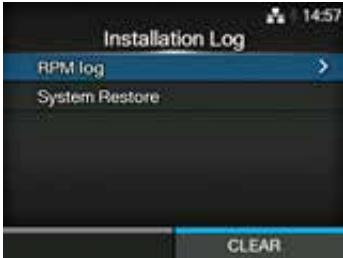

RPM Log

Information > Installation Log > RPM Log (Informazioni > Log di installazione > RPM Log)

Mostra un elenco di file di log RPM contenenti tre sezioni: installato, aggiornato e obsoleto. Il file di log RPM viene creato dopo l'installazione di un file contenente file pkg-rpm. Premere il soft key destro per cancellare il file di log RPM selezionato.

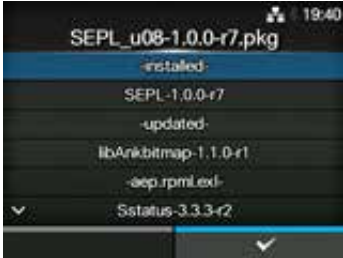

System Restore (Ripristino del sistema)

Information > Installation Log > System Restore (Informazioni > Log di installazione > Ripristino di sistema)

Mostra i log relativi al ripristino del sistema.

Il file di log di ripristino del sistema viene creato dopo aver installato un file pkg che si riferisce all'impossibilità di utilizzare il display LCD della stampante.

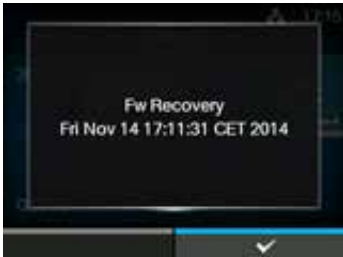

Print Module (Modulo stampa)		
<i>Information > Print Module (Informazioni > Modulo stampa)</i>		
Mostra le informazioni sul modulo di stampa di questa stampante. Le opzioni disponibili sono le seguenti:		
1	Boot (Avvio)	Mostra la versione del firmware boot.
2	Main (Principale)	Mostra la versione del firmware principale.

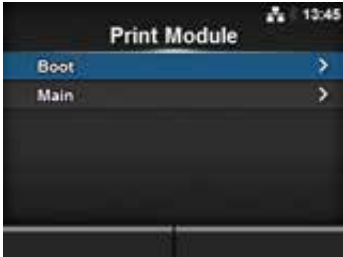

Boot (Avvio)		
<i>Information > Print Module > Boot (Informazioni > Modulo stampa > Avvio)</i>		
1	Name (Nome)	Mostra il nome del firmware boot.
2	Release Date (Data rilascio)	Mostra la data di rilascio del firmware boot.
3	Checksum	Mostra il checksum del firmware boot.

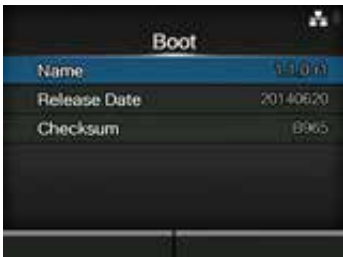

Main (Principale)		
<i>Information > Print Module > Main (Informazioni > Modulo stampa > Principale)</i>		
1	Name (Nome)	Mostra il nome del firmware principale.
2	Release Date (Data rilascio)	Mostra la data di rilascio del firmware principale.
3	Checksum	Mostra il checksum del firmware principale.

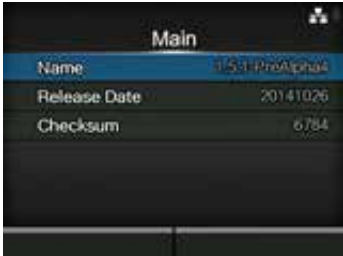

Counters (Contatori)		
<p><i>Information > Counters (Informazioni > Contatori)</i></p> <p>Mostra le informazioni sui contatori di questa stampante. Le opzioni disponibili sono le seguenti:</p>		
1	Head (Testina)	Mostra le informazioni sui contatori testina di questa stampante.
2	Cutter (Taglierina)	Mostra il numero di tagli corrente.
<p>ATTENZIONE Solo il personale di assistenza autorizzato SATO può azzerare il contatore.</p>		

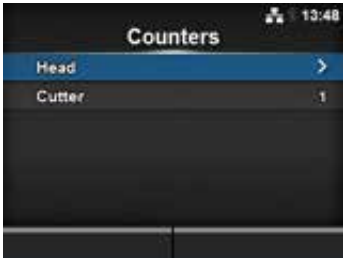



Head (Testina)		
<p><i>Information > Counters > Head (Informazioni > Contatori > Testina)</i></p> <p>Mostra le informazioni sui contatori testina di questa stampante.</p>		
1	Life (Durata)	Mostra la distanza di stampa corrente.
2	Head 1 (Testina 1)	Testa 1 mostra la distanza di stampa corrente. Quando si sostituisce la testina di stampa, il contatore Testina 1 viene aggiunto a Testina 2, quindi Testina 1 inizierà a contare nuovamente da 0.
3	Head 2 (Testina 2)	
4	Head 3 (Testina 3)	



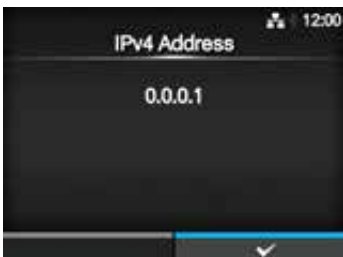

IPv4 Address (Indirizzo IPv4)	
<p><i>Information > IPv4 Address (Informazioni > Indirizzo IPv4)</i></p> <p>Mostra l'indirizzo IPv4.</p>	



IPv6 Address (Indirizzo IPv6)	
<p><i>Information > IPv6 Address (Informazioni > Indirizzo IPv6)</i></p> <p>Mostra l'indirizzo IPv6.</p> <hr/> <p>Nota Se l'opzione Wi-Fi Direct è attiva, la schermata indirizzo IPv6 non è visualizzata.</p>	

LAN MAC (Indirizzo MAC LAN)	
<p><i>Information > LAN MAC (Informazioni > Indirizzo MAC LAN)</i></p> <p>Mostra l'indirizzo MAC della LAN wireless. Viene visualizzata solo se LAN è l'interfaccia attiva.</p>	

Wi-Fi MAC (Indirizzo Wi-Fi)	
<p><i>Information > Wi-Fi MAC (Informazioni > Indirizzo Wi-Fi MAC)</i></p> <p>Mostra l'indirizzo MAC della LAN wireless. Viene visualizzata solo se si è stato installata la LAN wireless opzionale e se la connessione Wi-Fi è l'interfaccia attiva.</p>	

Wi-Fi Region (Regione Wi-Fi)	
<p><i>Information > Wi-Fi Region (Informazioni > Regione Wi-Fi)</i></p> <p>Mostra le informazioni sulla regione della LAN wireless. Viene visualizzata solo se si è stato installata la LAN wireless opzionale e se la connessione Wi-Fi è l'interfaccia attiva.</p>	

Wi-Fi Status (Stato Wi-Fi)

Information > Wi-Fi Status (Informazioni > Stato Wi-Fi)

Mostra lo stato della LAN wireless.

Viene visualizzata solo se si è stato installata la LAN wireless opzionale e se la connessione Wi-Fi è l'interfaccia attiva.



Wi-Fi Direct

Information > Wi-Fi Direct (Informazioni > Wi-Fi Direct)

Mostra le informazioni di connessione per Wi-Fi Direct.

Viene visualizzata solo se la connessione Wi-Fi è l'interfaccia attiva e se si è connessi alla rete Wi-Fi Direct.



Wi-Fi Versions (Versioni Wi-Fi)

Information > Wi-Fi Versions (Informazioni > Versioni Wi-Fi)

Mostra la versione della LAN wireless.

Viene visualizzata solo se si è installata la LAN wireless opzionale.



4.5 Configurazione Web

La stampante può essere utilizzata tramite una pagina di configurazione Web mediante un qualsiasi browser. Con una connessione Ethernet LAN o WLAN, gli utenti possono ottenere informazioni dalla stampante o eseguire la configurazione della stampante da postazioni remote.

Per accedere alla pagina della configurazione Web è necessario conoscere l'indirizzo IP della stampante. Per conoscere tale indirizzo, fare riferimento a [Sezione 4.4.6 Menu Information \(Informazioni\)](#).

Se l'indirizzo IP della stampante è 192.168.143.123, aprire browser e digitare il seguente URL:
https://192.168.143.123

Quando viene richiesto un certificato di sicurezza, è necessario confermare e fare clic su Continua.

Viene visualizzata la pagina della configurazione Web come segue.

Nell'angolo in alto a destra di ogni pagina, vengono visualizzati il nome del modello, la risoluzione corrente e l'indirizzo MAC.

4.5.1 Dashboard

Il dashboard rappresenta la pagina predefinita di WebConfig ed è costituito da piccole sezioni. Ogni sezione contiene informazioni specifiche o lo stato della stampante.

È possibile visualizzare il dashboard e le pagine dei certificati senza eseguire l'accesso.

Tuttavia, per visualizzare le impostazioni e le pagine degli strumenti, è necessario eseguire l'accesso.

Printer Status (Stato stampante) mostra lo stato corrente (online, errore offline) e le icone dello stato corrente.

Printing (Stampa in corso) mostra le impostazioni velocità di stampa, contrasto, sensore, modalità di stampa e arretramento.

Device Info (Info dispositivo) mostra il modello, la risoluzione corrente e le opzioni installate.

The screenshot shows the CL4NX WebConfig dashboard with the following sections:

- Printer Status:** Shows the printer is Offline.
- Printing:** Shows Speed: 6 ips, Darkness Range: A, Darkness: 10, Sensor Type: Gap, Print Mode: Continuous, Backfeed: None.
- Device Info:** Shows Model: CL4NX 203dpi, Resolution: 203 dpi (8 dpmm), Serial Number, PCB Serial Number, and Installed Options: Bluetooth, Ext I/O, WLAN.
- Network Info:** Shows IPv4 Address: 10.26.2.71 and MAC Address: 00:80:92:50:9E:A6.
- System Info:** Shows Firmware version: 1.4.0-r10, Uptime: 25min, and Contact information.
- WiFi:** Shows Mode: infra, SSID: sato_guest, BSSID: 18:64:72:f9:6a:f0, and Channel: 149 (5745 MHz).
- WiFi Strength:** A gauge showing -46 dBm.

Annotations on the screenshot:

- Printer Status (Stato stampante) mostra lo stato corrente (online, errore offline) e le icone dello stato corrente.
- Printing (Stampa in corso) mostra le impostazioni velocità di stampa, contrasto, sensore, modalità di stampa e arretramento.
- Device Info (Info dispositivo) mostra il modello, la risoluzione corrente e le opzioni installate.
- Network Info (Info rete) mostra l'indirizzo IP corrente e l'indirizzo MAC dell'interfaccia attiva.
- System Info (Info sistema) mostra la versione corrente del firmware, i tempi di attività, il contatto SNMP, il nome e la località.
- Queste informazioni vengono visualizzate solo se la connessione Wi-Fi è disponibile e attiva. Wi-Fi Strength (Potenza Wi-Fi) non viene visualizzata se la stampante è P2P GO.

4.5.2 Settings (Impostazioni)

Per visualizzare questa pagina è necessario eseguire l'accesso. Fare clic su Login, quindi inserire la password corretta per l'accesso.

La password predefinita per il nome utente *Impostazioni* è *0310*.

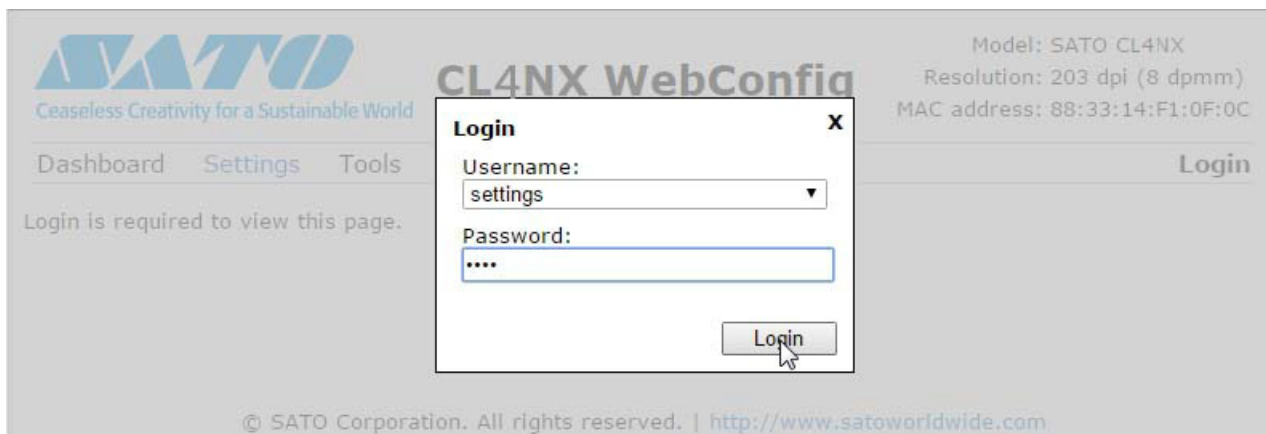

Dopo l'accesso, sarà visualizzata la seguente pagina:



Sono disponibili anche queste sei opzioni di configurazione sulla stampante attraverso le schermate LCD. Per maggiori dettagli, consultare la [Sezione 4.4 Dettagli della schermata del menu Settings \(Impostazioni\)](#).

Fare clic su qualsiasi icona di questa pagina Settings (Impostazioni) per eseguire le impostazioni. Dopo aver selezionato "Printing" (Stampa in corso), viene visualizzata la seguente pagina:

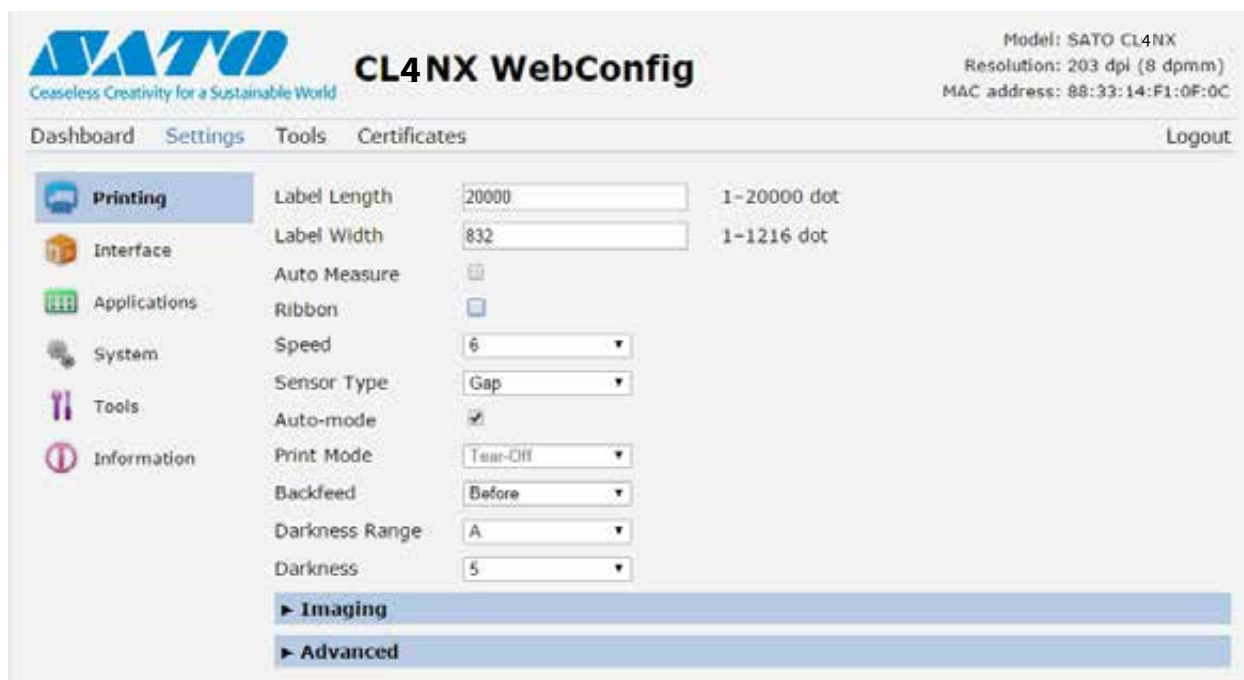
**Printing (Stampa in corso)**

Fare riferimento a [Sezione 4.4.1 Menu Printing \(Stampa in corso\)](#).

Interface (Interfaccia)

Fare riferimento a [Sezione 4.4.2 Menu Interface \(Interfaccia\)](#).

Applications (Applicazioni)

Fare riferimento a [Sezione 4.4.3 Menu Applications \(Applicazioni\)](#).

System (Sistema)

Fare riferimento a [Sezione 4.4.4 Menu System \(Sistema\)](#).

Tools (Strumenti)

Fare riferimento a [Sezione 4.4.5 Menu Tools \(Strumenti\)](#).

Information (Informazioni)

Fare riferimento a [Sezione 4.4.6 Menu Information \(Informazioni\)](#).

4.5.3 Tools (Strumenti)

Per visualizzare questa pagina è necessario eseguire l'accesso. Fare clic su Login (Accesso), quindi inserire la password corretta per l'accesso, come in [Sezione 4.5.2 Settings \(Impostazioni\)](#).

La password predefinita per il nome utente *Impostazioni* è *0310*.

Dopo l'accesso, sarà visualizzata la seguente pagina:

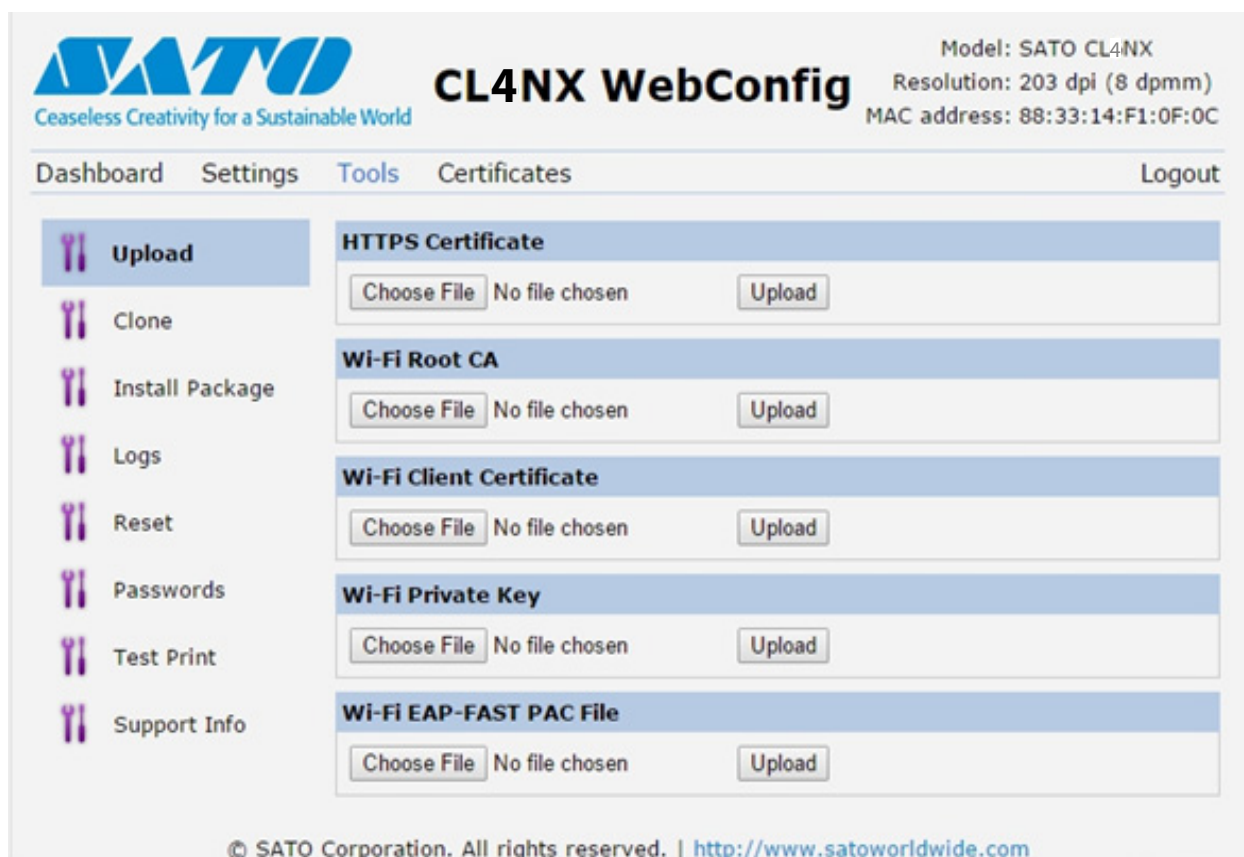

Upload (Carica)

Fare riferimento a [Certificates \(Certificati\) a pagina 193](#).

Clone (Clona)

Fare riferimento alla [Sezione 2.3.1 Menu Tools \(Strumenti\)](#) del manuale di assistenza del CL4NX/CL6NX.

Installa pacchetto

Fare riferimento alla [Sezione 2.5 Download del firmware](#) del manuale di assistenza del CL4NX/CL6NX.

Log

Elenca tutti i file di log presenti nella directory di log. Gli utenti possono fare clic sul file per scaricarlo.

Reset

Fare riferimento a [Select \(Seleziona\) a pagina 189](#).

Password

Fare riferimento a [Change Password \(Cambia password\) a pagina 178](#).

Test Print (Stampa prova)

Fare riferimento a [Test Print \(Stampa prova\) a pagina 179](#).

Support Info (Info supporto)

Elenca varie informazioni relative alla stampante, ad esempio le opzioni collegate, il numero di serie, le versioni delle applicazioni e la configurazione delle impostazioni.

4.5.4 Certificates (Certificati)

Mostra l'autorità del certificato root e i certificati client installati sulla stampante.

SATO
Ceaseless Creativity for a Sustainable World

CL4NX WebConfig

Model: SATO CL4NX
Resolution: 203 dpi (8 dpmm)
MAC address: 88:33:14:F1:0F:0C

Dashboard Settings Tools Certificates Logout

Installed Certificates

HTTPS (Pre-installed)

Certificate:
Data:
Version: 1 (0x0)
Serial Number:
cc:66:4b:54:a9:35:de:6a
Signature Algorithm: sha1NithRSAEncryption
Issuer: C=SE, ST=Vastergotland, L=Gothenburg, O=SATO Techno Lab Europe AB
Validity
Not Before: Jun 17 08:49:30 2014 GMT
Not After : Jun 17 08:49:30 2024 GMT
Subject: C=SE, ST=Vastergotland, L=Gothenburg, O=SATO Techno Lab Europe AB
Subject Public Key Info:
Public Key Algorithm: rsaEncryption
Public-Key: (2048 bit)
Modulus:
00:ab:a9:b6:c4:35:3b:08:90:c0:b1:08:0b:db:5f:
bc:a2:02:09:3e:3d:d4:55:23:0a:4d:ad:35:16:75:
d1:02:1c:5c:1c:26:0e:5c:bf:1b:69:f8:69:b2:00:
77:71:e6:a4:f8:45:11:55:03:93:c5:46:c9:5d:c9:
6e:2b:d6:7c:e4:7f:60:44:0c:38:ad:cc:f7:9c:7c:
d5:a1:cd:f4:38:6c:32:2c:98:40:7a:b2:97:c8:72:
e0:fe:7c:2a:b3:cb:a6:da:1b:f2:af:63:d6:e9:cb:
c6:d3:aa:7b:01:5e:a9:75:98:06:10:c9:a0:13:32:
b2:30:7d:ac:84:00:33:f7:29:4c:48:4b:8c:f1:8d:

Nota

Se il certificato client è un file PFX (PKCS n. 12) non verrà visualizzato.

5

Pulizia ed esecuzione delle regolazioni della

5.1 Manutenzione

Una testina di stampa o un rullo di stampa sporchi non solo influiscono negativamente sulla qualità di stampa, ma determinano anche errori di stampa. Utilizzare un kit di pulizia o un foglio di pulizia per pulire regolarmente la stampante.

ATTENZIONE

- Non toccare il pulsante di accensione, né collegare o scollegare il cavo di alimentazione con le mani bagnate. In caso contrario, sussiste il rischio di folgorazione.
- Scollegare il cavo di alimentazione dalla presa di corrente prima di procedere alla pulizia. La testina di stampa e l'area circostante sono calde dopo la stampa. Attendere che la stampante si raffreddi.
- Toccare il bordo della testina di stampa a mani nude può provocare lesioni.
- Usare il pennello di pulizia, il bastoncino cotonato o lo strofinaccio in cotone in dotazione con il kit di pulizia. Non pulire con un oggetto duro, in quanto sussiste il rischio di danni.
- Rimuovere il materiale di stampa e il nastro prima della pulizia.

ATTENZIONE Solo per CL4NX (se installato con il kit linerless)

- Quando si pulisce la stampante, fare attenzione a non toccare la lama della taglierina.
- Se la stampante non viene utilizzata per la stampa per più di un giorno, aprire la testina di stampa. Può verificarsi un inceppamento della carta alla successiva stampa se la testina di stampa rimane chiusa per un lungo periodo con l'etichetta linerless caricata.
- Quando si carica l'etichetta linerless, verificare che l'estremità del materiale di stampa si estenda per circa 3 cm (1,18") fuori dall'uscita del materiale di stampa.

Nota

È possibile acquistare il kit di pulizia o il foglio di pulizia presso un rivenditore o un centro di assistenza tecnica SATO.

5.2 Manutenzione della testina di stampa e del rullo di stampa

La manutenzione deve essere effettuata ai seguenti intervalli regolari:

- Dopo aver stampato un rotolo o centocinquanta metri di materiale.
Usare il kit di pulizia per pulire i seguenti componenti:
 - Testina
 - Sensori materiale
 - Rullo di stampa
 - Guida rotolo
- Dopo aver stampato sei rotoli o novecento metri di materiale.
Usare il foglio di pulizia per pulire i seguenti componenti:
 - Testina
 - Rullo di stampaUsare il kit di pulizia per pulire i seguenti componenti:
 - Guida rotolo
 - Percorso materiale
 - Rullo avanzamento
 - Percorso nastro

Intervalli di manutenzione per il kit linerless opzionale (solo CL4NX):

- Dopo aver stampato dieci rotoli di materiale di stampa o se residui di colla o polvere di carta rimangono sul percorso del materiale di stampa.
Usare il kit di pulizia per pulire i seguenti componenti:
 - Testina di stampa
 - Sensori del materiale di stampa
 - Guida per rotolo supporti
 - Rulli di guida

* Non è necessaria la pulizia del rullo di stampa a meno che non sia notevolmente sporco.

Nota

Gli intervalli di manutenzione sopra riportati devono essere intesi esclusivamente come riferimento. Effettuare la pulizia ogni volta risulta necessario.

5.2.1 Manutenzione con il kit di pulizia

La procedura di manutenzione con il kit di pulizia è la seguente:

Nota

Per maggiori informazioni sul kit di pulizia, consultare il manuale in dotazione con il kit stesso.

- 1** Assicurarsi che la stampante sia spenta, quindi scollegare il cavo di alimentazione dalla presa di rete.
- 2** Aprire il **coperchio superiore**.

ATTENZIONE

Aprire completamente il coperchio superiore per evitare la caduta accidentale del coperchio.

- 3** Spingere la **leva di bloccaggio testina** ① verso il lato posteriore per sbloccare la testina di stampa.

! ATTENZIONE

- La testina di stampa e l'area circostante sono calde dopo la stampa. Evitare il contatto, in quanto sussiste il rischio di ustioni.
- Toccare il bordo della testina di stampa a mani nude può provocare lesioni.

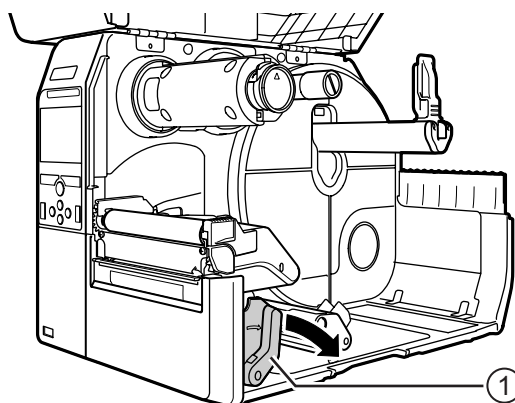

- 4** Rimuovere il materiale di stampa e il nastro se sono già caricati.

Fare riferimento a [Sezione 3.3 Rimozione del nastro](#) e alla procedura inversa in [Sezione 3.5 Caricamento del materiale di stampa](#).

- 5** Rimuovere lo sporco da **testina di stampa** ②, **ruolo di stampa** ③ e **ruolo di trasporto nastro** ④ utilizzando un pennello di pulizia o un bastoncino cotonato imbevuto di liquido detergente.

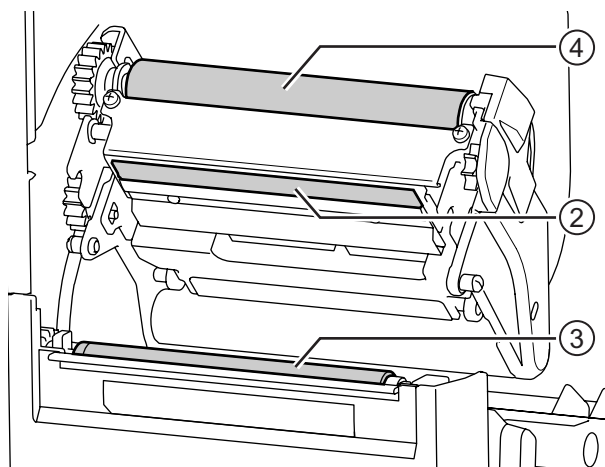

- 6** Rovesciare il **blocco guida del sensore** ⑤ ed estrarre la **guida del sensore materiale** ⑥.

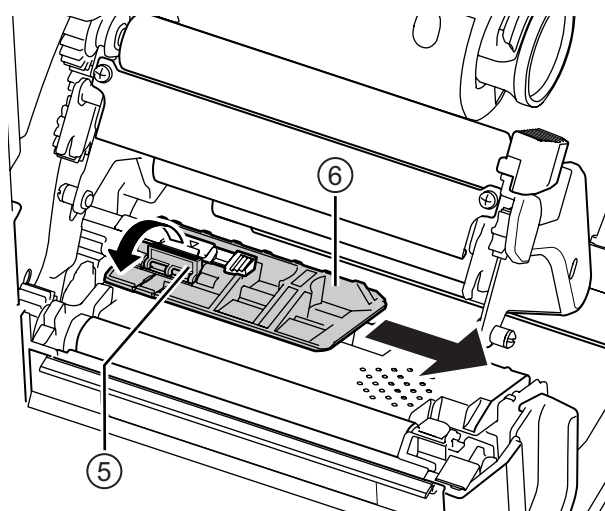

- 7** Pulire il fondo della **guida sensore materiale** usando un panno di cotone imbevuto di liquido detergente.

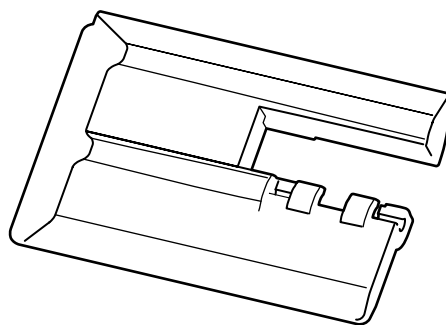

- 8** Pulire il **sensore del materiale di stampa** ⑦ utilizzando un panno in cotone imbevuto di liquido detergente.

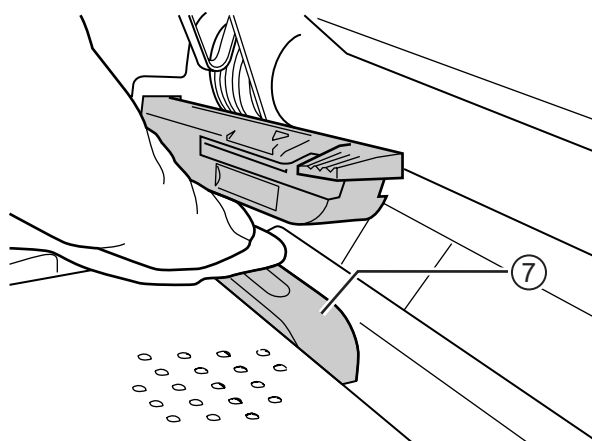

- 9** Riportare la **guida del sensore materiale** nella sua posizione originale e ruotare il **blocco guida del sensore** verso l'alto in posizione di blocco.

5.2.2 Procedura supplementare per il kit linerless opzionale (solo CL4NX)

- 1** Dopo aver eseguito il punto 8 sopra riportato, pulire la **guida del materiale di stampa** ⑧ e la superficie interna ⑨ a contatto con il bordo dell'etichetta. Pulire utilizzando un panno di cotone imbevuto con il liquido detergente.

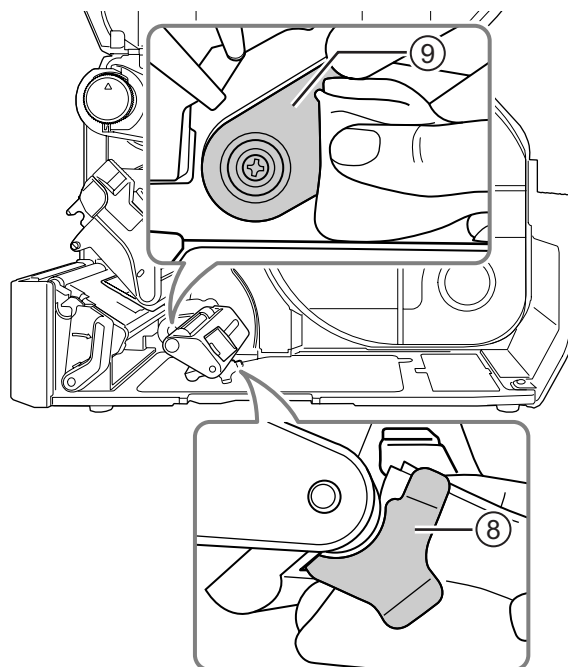

- 2** Pulire i **rulli delle guide** ⑩ utilizzando un panno in cotone imbevuto di liquido detergente.

Ruotare i rulli di guida per pulire tutta la superficie.

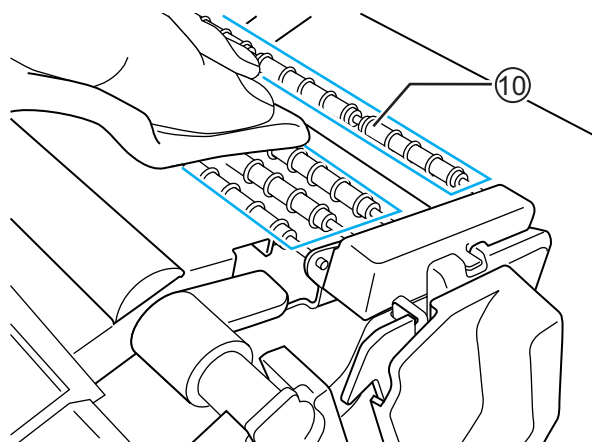

5.2.3 Manutenzione con il foglio di pulizia

La procedura di manutenzione con il foglio di pulizia è la seguente:

1 Assicurarsi che la stampante sia spenta, quindi scollegare il cavo di alimentazione dalla presa di rete.

2 Aprire il **coperchio superiore**.

ATTENZIONE

Aprire completamente il coperchio superiore per evitare la caduta accidentale del coperchio.

3 Spingere la **leva di bloccaggio testina** ① verso il lato posteriore per sbloccare la testina di stampa.

ATTENZIONE

- La testina di stampa e l'area circostante sono calde dopo la stampa. Evitare il contatto, in quanto sussiste il rischio di ustioni.
- Toccare il bordo della testina di stampa a mani nude può provocare lesioni.

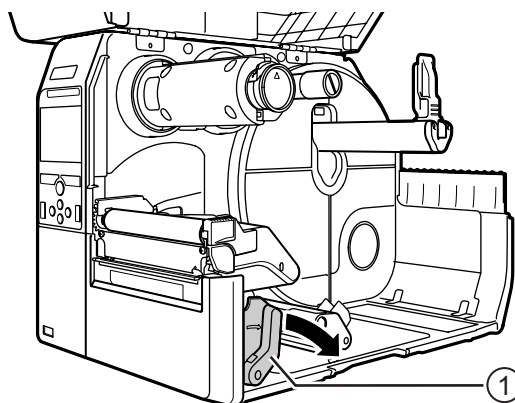

4 Rimuovere il materiale di stampa e il nastro se sono già caricati.

Fare riferimento a [Sezione 3.3 Rimozione del nastro](#) e alla procedura inversa in [Sezione 3.5 Caricamento del materiale di stampa](#).

5 Inserire il **foglio di pulizia** ② tra la **testina di stampa** e il **ruolo di stampa**.

Nota

Allineare il lato ruvido del foglio di pulizia adiacente alla testina di stampa.

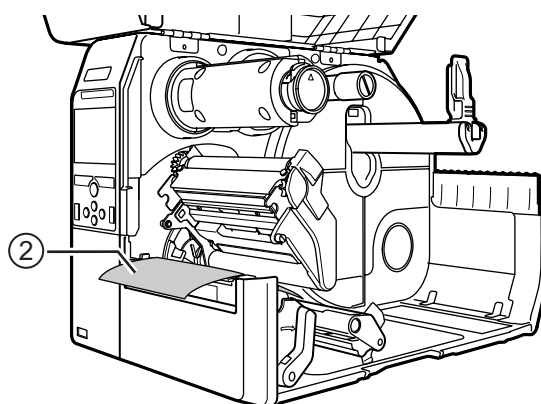

- 6** Premere la **testina di stampa** verso il basso fino a bloccare la **leva di bloccaggio testina** in posizione.

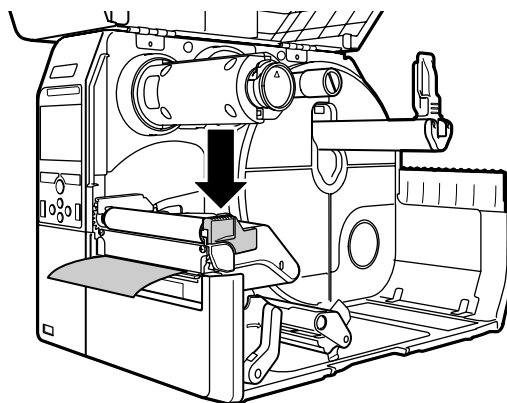

- 7** Estrarre tirando con le mani il **foglio di pulizia** dalla stampante.

- 8** Una volta estratto il foglio di pulizia, ripetere i passaggi 4-6 due o tre volte.

Quando sul foglio di pulizia estratto non sono più presenti tracce di sporczia, interrompere l'operazione di pulizia con il foglio.

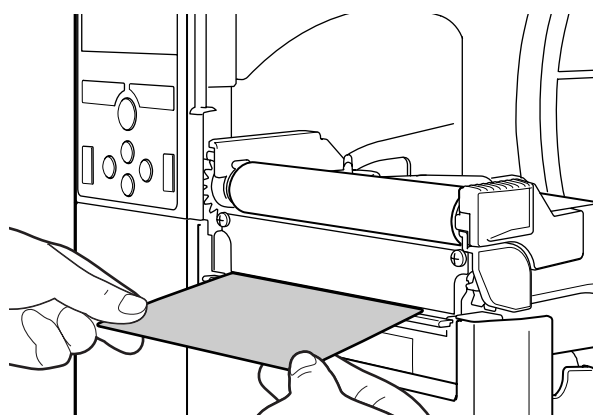

- 9** Spingere la **leva di bloccaggio testina** ① verso il lato posteriore per sbloccare la **testina di stampa**.

- 10** Utilizzare il **pennello di pulizia** ③ per rimuovere lo sporco sulla **testina di stampa**.

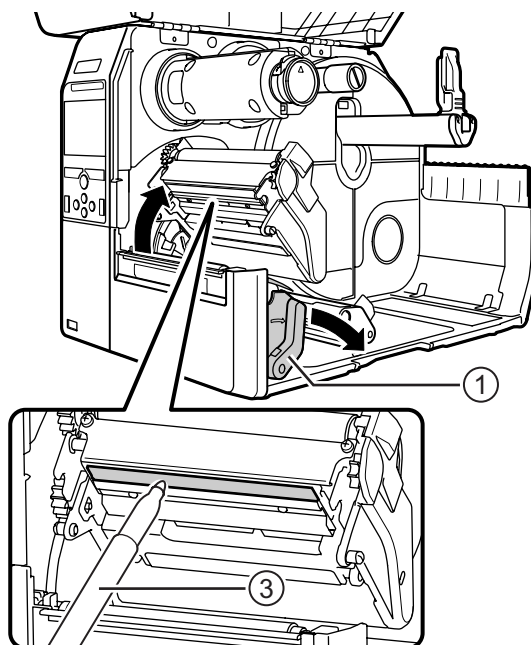

5.3 Regolazione del punto di riferimento base

5.3.1 Informazioni sul punto di riferimento base

Il punto di riferimento base è il punto in cui si determinano le posizioni di stampa e di arresto/taglio/dispensazione.

Tale punto varia a seconda della modalità di stampa o del sensore del materiale di stampa utilizzato.

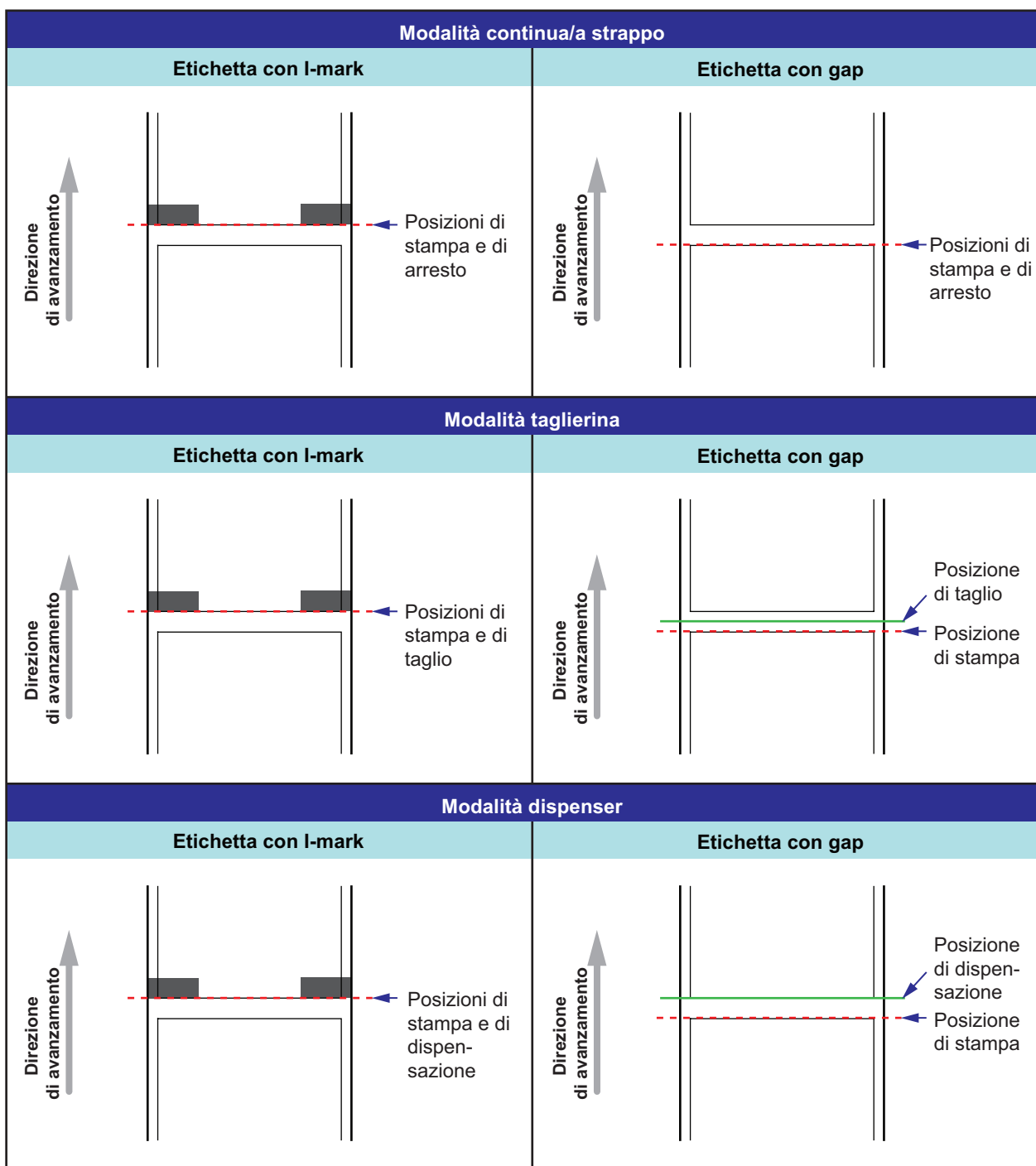

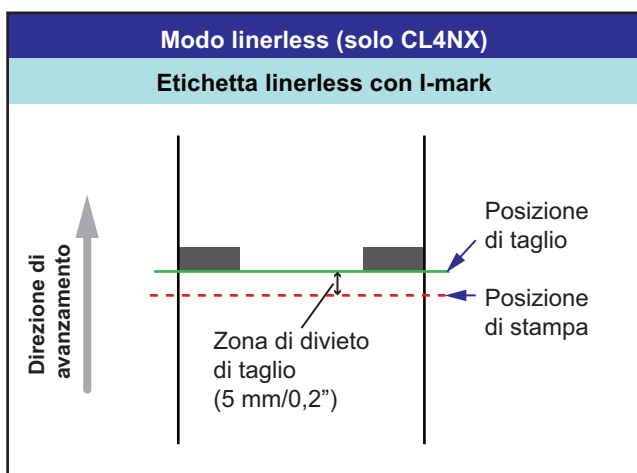

5.3.2 Regolazione della posizione di stampa

Per regolare la posizione di stampa, impostare il **Pitch** (Passo) nel menu **Printing > Advanced > Adjustments** (Stampa in corso > Avanzata > Regolazioni).

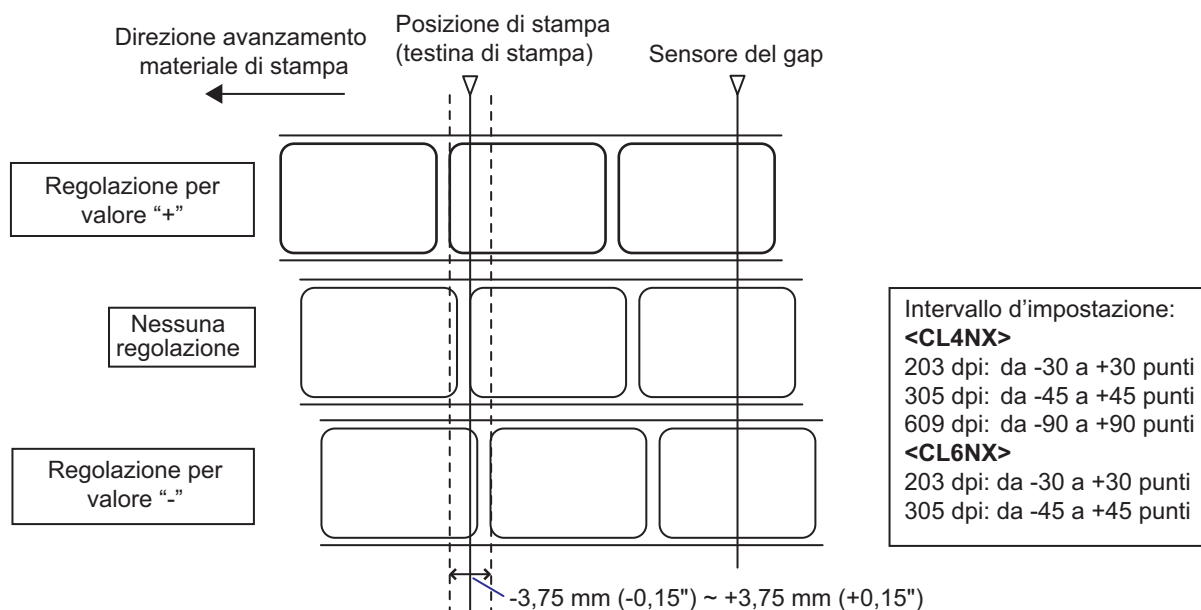

Nota

Il punto di riferimento di base sopra descritto (posizione di stampa) sarà la posizione di arresto quando il tipo di sensore scelto è il sensore del gap.

Regolare la posizione di stampa utilizzando la seguente procedura:

1 Quando la stampante è in modalità online, premere il pulsante **▶||** sul pannello operatore per passare alla modalità offline.

2 Premere il pulsante **←** per visualizzare il menu **Settings** (Impostazioni).



3 Selezionare **Printing** (Stampa in corso) utilizzando i pulsanti **◀/▶**, quindi premere il pulsante **←**.

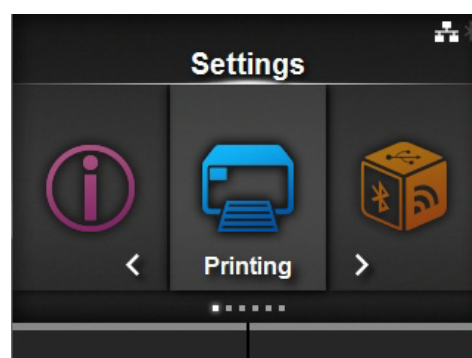

4 Selezionare **Advanced > Adjustments > Pitch** (Avanzate > Regolazioni > Passo) utilizzando i pulsanti **▲/▼**, quindi premere i pulsanti **←**.

Viene visualizzata la schermata Pitch (Passo).

5 Modificare il valore impostato. Premere i pulsanti **◀/▶/▲/▼** per selezionare il numero, quindi premere il pulsante **←** per inserire il numero nella casella di testo.

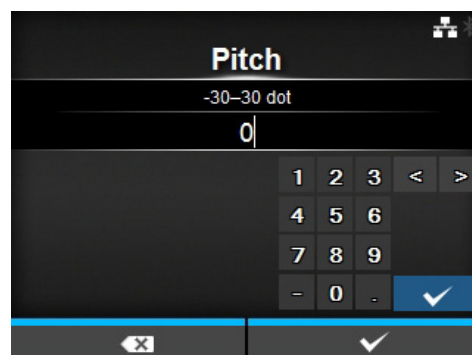

L'intervallo di impostazione è il seguente:

<CL4NX>

203 dpi: da -30 a +30 punti

305 dpi: da -45 a +45 punti

609 dpi: da -90 a +90 punti

<CL6NX>

203 dpi: da -30 a +30 punti

305 dpi: da -45 a +45 punti

6 Premere il soft key destro per salvare il valore impostato.

5.3.3 Regolazione della posizione di arresto del materiale

Impostare l'**Offset** nel menu **Printing > Advanced > Adjustments** (Stampa in corso > Avanzate > Regolazioni) per regolare la posizione di arresto del materiale di stampa.

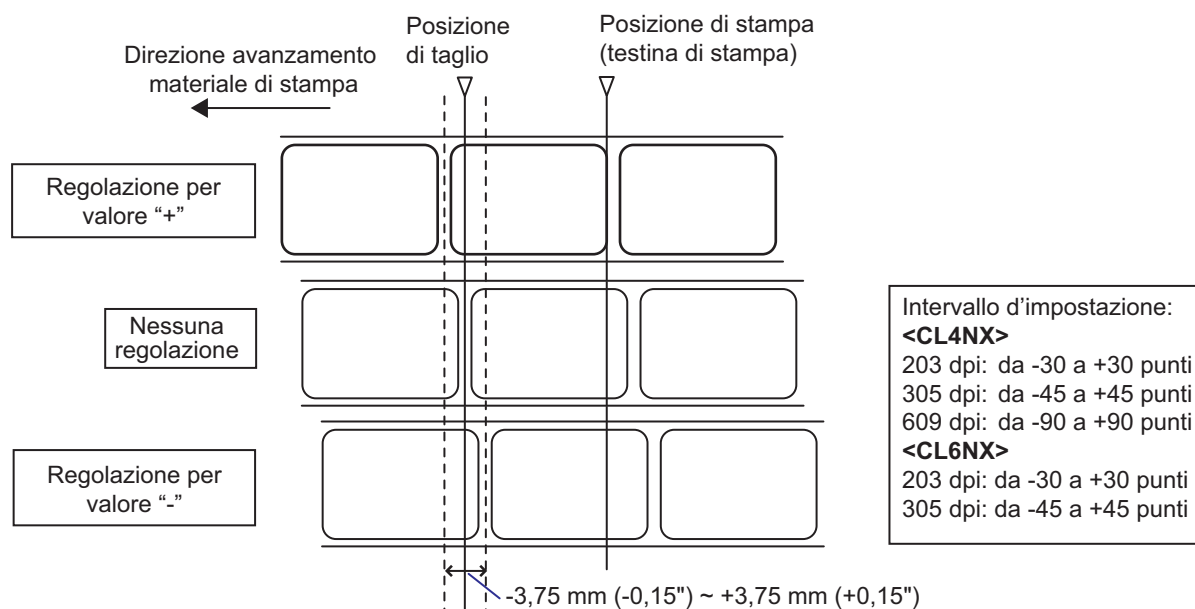

Nota

- Il punto di riferimento di taglio sopra riportato per la stampa indica la posizione di arresto dell'etichetta quando il sensore materiale di stampa impostato è sensore spazio.
- È anche possibile effettuare la regolazione se la modalità di funzionamento impostata è strappo etichetta o dispenser.

Regolare la posizione di arresto utilizzando la seguente procedura:

- 1** Quando la stampante è in modalità online, premere il pulsante **▶||** sul pannello operatore per passare alla modalità offline.
- 2** Premere il pulsante **←** per visualizzare il menu **Settings** (Impostazioni).



- 3** Selezionare **Printing** (Stampa in corso) utilizzando i pulsanti ◀/▶, quindi premere il pulsante ↵.

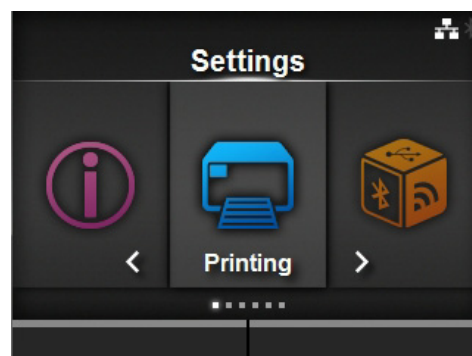

- 4** Selezionare **Advanced > Adjustments > Offset** (Avanzate > Regolazioni > Offset) utilizzando i pulsanti ▲/▼ e il pulsante ↵.

Viene visualizzata la schermata Offset.

- 5** Modificare il valore impostato. Premere i pulsanti ◀/▶/▲/▼ per selezionare il numero, quindi premere il pulsante ↵ per inserire il numero nella casella di testo.

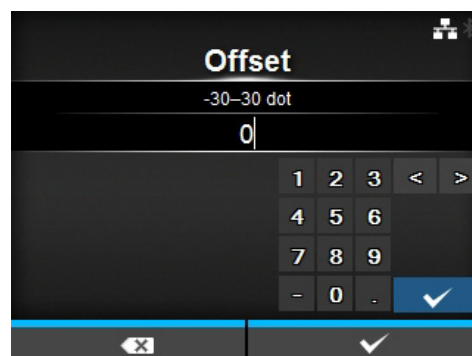

L'intervallo di impostazione è il seguente:

<CL4NX>

203 dpi: da -30 a +30 punti
305 dpi: da -45 a +45 punti
609 dpi: da -90 a +90 punti

<CL6NX>

203 dpi: da -30 a +30 punti
305 dpi: da -45 a +45 punti

- 6** Premere il soft key destro per salvare il valore impostato.

5.3.4 Note sulla posizione di arresto/taglio dei diversi materiali di stampa

Posizione di arresto dell'etichetta in modalità dispenser.

La posizione normale è con l'etichetta che rimane per circa 2 ± 1 mm ($0,08'' \pm 0,04''$) sul supporto.

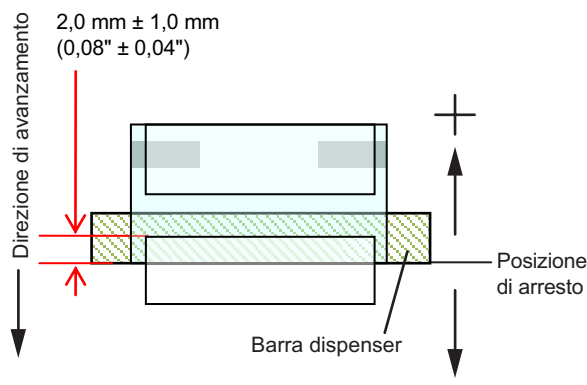

Posizione di taglio quando si stampano etichette.

La posizione di taglio normale è tra le etichette (tagliare solo sul supporto).

Non tagliare sull'etichetta in quanto l'adesivo rimanente sulla lama riduce le prestazioni della taglierina.

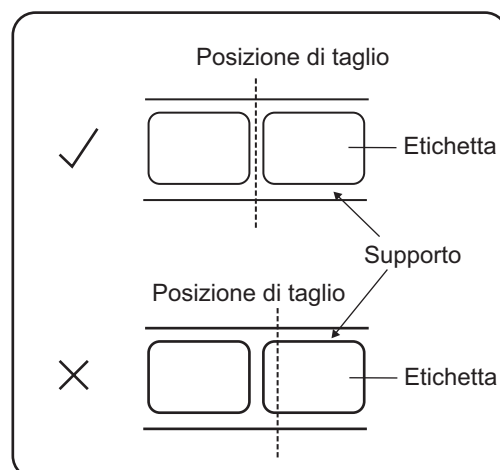

Posizione di taglio quando si stampa materiale con linea perforata.

Non tagliare lungo la linea perforata o nell'area dalla linea perforata verso l'operatore. Ciò potrebbe causare l'inzeppamento della carta o danni.

- Rotolo di materiale di stampa
Non tagliare lungo la linea perforata o entro 1 mm (0,04") dalla stessa verso l'operatore.

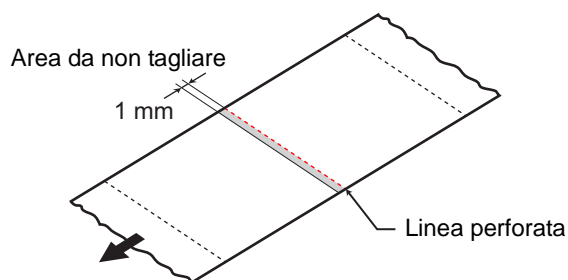

- Materiale in modulo continuo
Non tagliare lungo la linea perforata o da 4 mm a 25 mm (da 0,16" a 0,98") dalla riga perforata verso l'operatore.

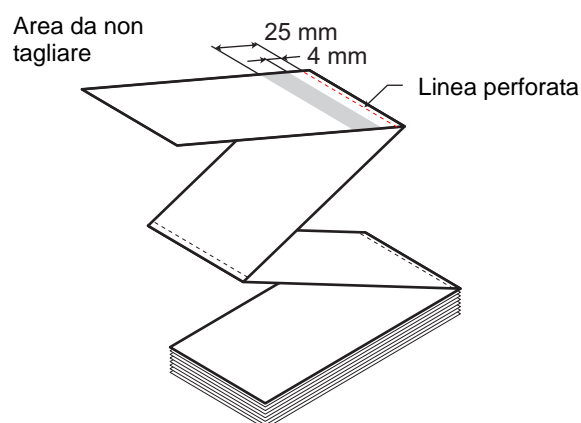

5.4 Regolazione della qualità di stampa

È possibile mettere a punto la qualità della stampa regolando l'intensità e la velocità di stampa.

5.4.1 Regolazione della tonalità di stampa

La procedura di regolazione della tonalità di stampa è la seguente:

Nota

È possibile ottimizzare l'intensità di stampa utilizzando l'opzione **Darkness Adjust** (Regolaz. intensità stampa) nel menu **Printing > Advanced > Adjustments** (Stampa in corso > Avanzata > Regolazioni).

- 1 Quando la stampante è nel modo online, premere il pulsante ►|| per passare al modo offline.
- 2 Premere il pulsante ← per visualizzare il menu **Settings** (Impostazioni).
- 3 Premere i pulsanti ◀/▶ per selezionare **Printing** (Stampa in corso) e quindi premere il pulsante ←.
- 4 Premere i pulsanti ▲/▼ per selezionare **Darkness** (Intensità stampa), quindi premere il pulsante ←.

Viene visualizzata la schermata Darkness (Intensità stampa).

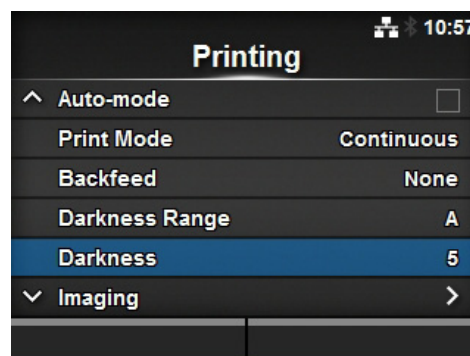
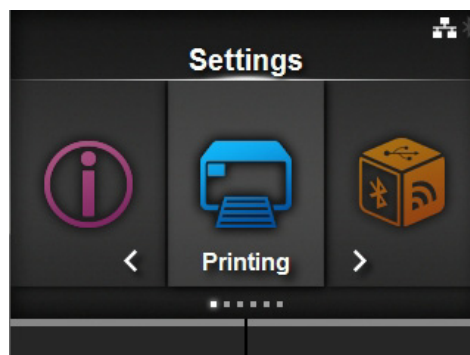

5 Premere i pulsanti ▲/▼ per selezionare un valore.

L'intervallo consentito va da 1 a 10, dove 1 è la tonalità più bassa e 10 quella più elevata.

6 Premere il soft key destro o il pulsante ← per salvare il valore.

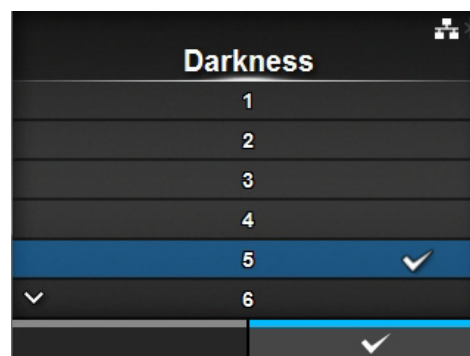

5.4.2 Regolazione della velocità di stampa

La regolazione della velocità di stampa non cambia solo la velocità di stampa, ma influisce anche sulla qualità di stampa.

L'intervallo di impostazione della velocità di stampa varia a seconda della risoluzione di stampa, come segue:

<CL4NX>

- Risoluzione 203 dpi (8 punti/mm): 2 - 10 (pollici/sec)
- Risoluzione 305 dpi (12 punti/mm): 2 - 8 (pollici/sec)
- Risoluzione 609 dpi (24 punti/mm): 2 - 6 (pollici/sec)

<CL6NX>

- Risoluzione 203 dpi (8 punti/mm): 2 - 10 (pollici/sec)
- Risoluzione 305 dpi (12 punti/mm): 2 - 8 (pollici/sec)

Nota (Solo CL4NX)

Se è installato il kit opzionale linerless, l'intervallo impostabile sarà 2-6 ips (pollici/sec) indipendentemente dalla risoluzione di stampa della stampante.

La procedura di regolazione della velocità di stampa è la seguente:

- 1** Quando la stampante è nel modo online, premere il pulsante ►|| per passare al modo offline.
- 2** Premere il pulsante ← per visualizzare il menu **Settings** (Impostazioni).

- 3** Premere i pulsanti ◀/▶ per selezionare **Printing** (Stampa in corso) e quindi premere il pulsante ↵.

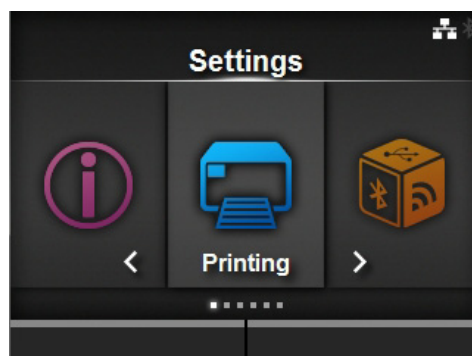

- 4** Premere i pulsanti ▲/▼ per selezionare **Speed** (Velocità), quindi premere il pulsante ↵.

Viene visualizzata la schermata Speed (Velocità).

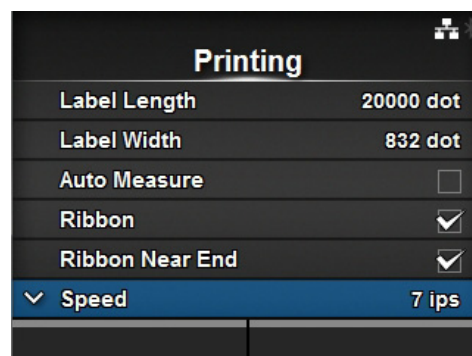

- 5** Premere i pulsanti ▲/▼ per selezionare un valore.

- 6** Premere il soft key destro o il pulsante ↵ per salvare il valore.

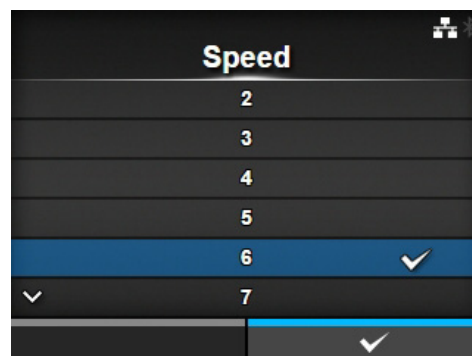

5.5 Regolazione del volume del cicalino

La procedura di regolazione del volume del cicalino utilizzato quando si verifica un errore è la seguente:

- 1 Quando la stampante è in modalità online, premere il pulsante ►|| sul pannello operatore per passare alla modalità offline.
- 2 Premere il pulsante ◀ per visualizzare il menu **Settings** (Impostazioni).
- 3 Premere i pulsanti ◀/▶ per selezionare **System** (Sistema), quindi premere il pulsante ◀.

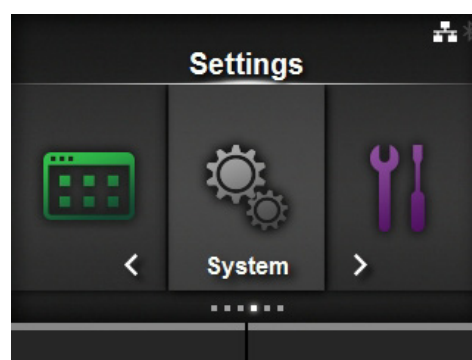

- 4 Selezionare **Sound > Error Sound** (Suono > Segnal. acustica err.) utilizzando i pulsanti ▲/▼, quindi premere il pulsante ◀.

Viene visualizzata la schermata Error Sound (Segnal. acustica err.).

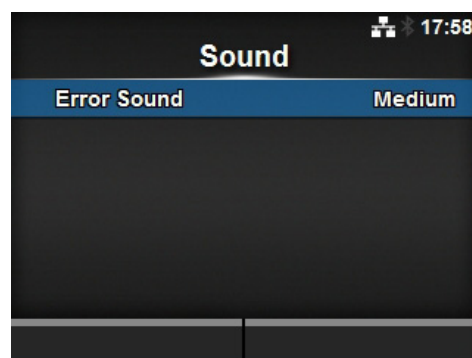

- 5 Premere i pulsanti ▲/▼ per impostare il volume.

Le opzioni sono le seguenti:

- **Off** : Disattiva l'audio.
- **Low** (Basso): Volume ridotto.
- **Medium** (Medio): Volume medio.
- **High** (Alto): Volume alto.

- 6 Per salvare le impostazioni, premere il soft key destro o il pulsante ◀.

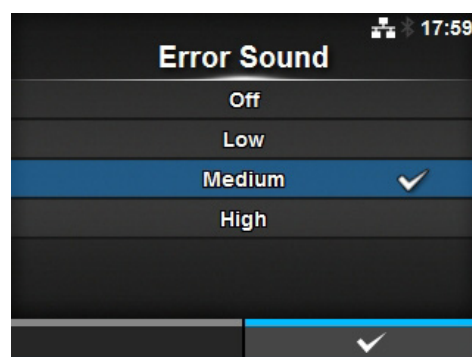

5.6 Regolazione del bilanciamento di pressione della testina

Il termine bilanciamento di pressione della testina si riferisce alla compensazione della pressione tra la testina e il rullo di stampa. Se il bilanciamento di pressione della testina di stampa è fuori range, l'immagine stampata risulterà più scura su un lato del materiale rispetto all'altro e il materiale sarà portato a spostarsi nella direzione di maggiore pressione.

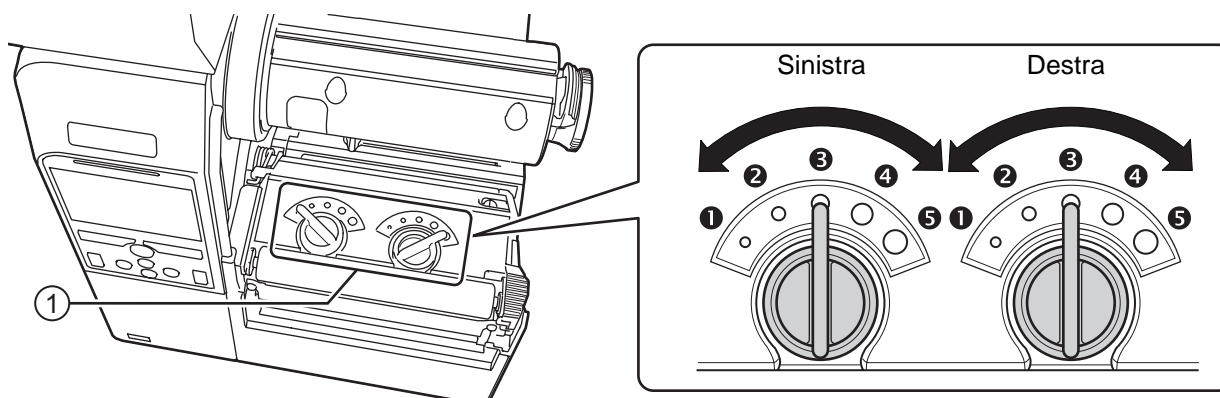

Impostazione dei criteri per il bilanciamento di pressione della testina

- Impostare la pressione della testina in base allo spessore del materiale più il supporto.
- Impostare il bilanciamento di pressione in base alla larghezza del materiale di stampa.

5.6.1 Impostazione della pressione della testina

La procedura di regolazione del bilanciamento di pressione della testina è la seguente:

- 1** Aprire il **coperchio superiore** della stampante.
- 2** Individuare le **ghiere di regolazione** ① sulla parte superiore della **testina di stampa** come mostrato in figura.
- 3** Ruotare le **ghiere di regolazione** ① in base allo spessore del materiale di stampa.

Spessore del materiale di stampa (mm)	0,060 - 0,200	0,200 - 0,268
Gradazione bilanciamento pressione	③ (Sinistra e destra, solo CL4NX) ③ - ④ (Sinistra e destra, solo CL6NX)	④ - ⑤ (Sinistra e destra)
Riferimento	Carta sottile/etichetta normale ecc.	Carta spessa/tag ecc.

- 4** Assicurarsi che il bilanciamento di pressione venga effettuato come spiegato di seguito dopo il punto 3.

Nota

- L'impostazione di fabbrica è sinistra ⑤ e destra ⑤.
Per il modello dispenser CL6NX, l'impostazione di fabbrica è Sinistra ④ e destra ④.
- Lo spessore del materiale di stampa comprende il supporto.

5.6.2 Impostazione bilanciamento di pressione

La procedura di regolazione del bilanciamento di pressione è la seguente:

- 1** Aprire il **coperchio superiore** della stampante.
- 2** Individuare le **ghiere di regolazione** ① sulla parte superiore della **testina di stampa** come mostrato in figura.
- 3** Ruotare le **ghiere di regolazione** ① in base alla larghezza del materiale di stampa e impostare il bilanciamento di pressione.

Per CL4NX:

Larghezza materiale di stampa (mm)	25 - 54	54 - 83	83 - 131
Gradazione bilanciamento pressione	Sinistra ③ Destra ①	Sinistra ③ Destra ②	Sinistra ③ Destra ③

*Utilizzare prima l'impostazione di gradazione della pressione della testa, quindi regolare in base alla larghezza del materiale di stampa.

La tabella in alto mostra un esempio che tiene conto dell'impostazione della pressione della testina impostata su Sinistra ③.

Per CL6NX:

Larghezza materiale di stampa (mm)	50 - 120	120 - 140	140 - 160	160 - 180
Gradazione bilanciamento pressione	Sinistra ⑤ Destra ①	Sinistra ③ o ④ Destra ①	Sinistra ③ o ④ Destra ②	Sinistra ③ o ④ Destra ③ o ④

*Utilizzare prima l'impostazione di gradazione della pressione della testa, quindi regolare in base alla larghezza del materiale di stampa.

Nota

L'impostazione di fabbrica è sinistra ③ e destra ③.

Per il modello dispenser CL6NX, l'impostazione di fabbrica è Sinistra ④ e destra ④.

This page is intentionally left blank.









6

Risoluzione dei problemi

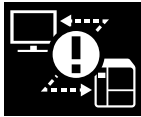

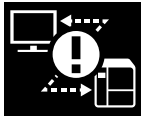
Questo capitolo illustra gli errori che possono verificarsi sulla stampante e le indicazioni a display che spiegano lo stato corrente.

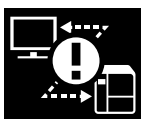





6.1 Quando viene generato un messaggio di errore



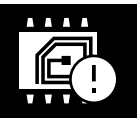

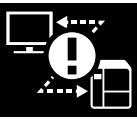
Quando si verifica un errore sulla stampante, viene visualizzato il messaggio di errore sullo schermo. Di seguito sono descritti i messaggi di errore unitamente alla relativa causa e alla misura da adottare per risolvere il problema.



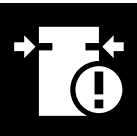

Errore			
N.°	Messaggio	Causa	Misura
1001	Machine error (Errore macch.)  Per azzerare l'errore: Spegnerne la stampante.	Scheda circuito stampato difettosa.	Sostituire la scheda principale.
	1002	Program error (Errore programma)  Per azzerare l'errore: Spegnerne la stampante.	La ROM flash non è accessibile.
Il numero di scritture è stato superato.			Riaccendere la stampante.
Altro errore di programma.			Sostituire la scheda principale.
1003	Parity error (Errore di parità)  Per azzerare l'errore: Premere il pulsante Offline o  o modificare le impostazioni.	Le impostazioni RS-232C non sono corrette.	Correggere le impostazioni dell'interfaccia.
		Il collegamento del cavo non è corretto.	Verificare e collegare correttamente il cavo.
1004	Overrun error (Errore overrun)  Per azzerare l'errore: Premere il pulsante Offline o  o modificare le impostazioni.	Le impostazioni RS-232C non sono corrette.	Correggere le impostazioni dell'interfaccia.
		Il collegamento del cavo non è corretto.	Verificare e collegare correttamente il cavo.
1005	Framing error (Errore di frame)  Per azzerare l'errore: Premere il pulsante Offline o  o modificare le impostazioni.	Le impostazioni RS-232C non sono corrette.	Correggere le impostazioni dell'interfaccia.
		Il collegamento del cavo non è corretto.	Verificare e collegare correttamente il cavo.

Errore			
N.°	Messaggio	Causa	Misura
1006	Buffer overflow (Overflow buffer)  Per azzerare l'errore: Premere il pulsante Offline o ►►.	La dimensione dei dati ricevuti supera quella del buffer di ricezione.	Non inviare una quantità di dati superiore alla dimensione del buffer di ricezione.
		Le impostazioni di comunicazione tra la stampante e l'host non sono corrette.	Impostare la comunicazione tra la stampante e l'host in modo corretto.
1007	Head open (Test. aperta)  Per azzerare l'errore: Chiudere la testina di stampa.	La testina di stampa è sbloccata.	Bloccare la testina di stampa.
		Il sensore per il rilevamento stato apertura/chiusura della testina di stampa è difettoso.	Sostituire il sensore per il rilevamento dello stato apertura/chiusura della testina di stampa.
1008	Out of paper (Carta esaurita)  Per azzerare l'errore: Caricare il materiale di stampa e aprire/chiusura la testina di stampa o premere il pulsante Offline o ►►.	Il materiale di stampa non viene caricato.	Caricare correttamente il materiale.
		Il materiale di stampa non è caricato correttamente.	
		La sensibilità del sensore del materiale di stampa non è impostata correttamente.	Regola la sensibilità del sensore.
		Il materiale di stampa si è inceppato.	Rimuovere il materiale inceppato.
		Il sensore del materiale di stampa è sporco.	Pulire il sensore del materiale di stampa.
		Il cavo del sensore del materiale di stampa è scollegato.	Collegare correttamente il cavo del sensore del materiale.
1009	End of ribbon (Fine nastro)  Per azzerare l'errore: Caricare correttamente il nastro, chiudere la testina di stampa e premere il pulsante Offline o ►►.	Il nastro non viene caricato.	Caricare un nuovo nastro.
		Il nastro è danneggiato.	
		Il nastro non è caricato correttamente.	Caricare correttamente il nastro.
1010	Media error (Err. supporto)  Per azzerare l'errore: Premere il pulsante Offline o ►► oppure aprire/chiusura la testina di stampa.	La dimensione del materiale di stampa impostata è diversa da quella caricata.	Verificare la dimensione del materiale di stampa configurata e caricata.
		I dati di stampa ricevuti sono maggiori della dimensione del materiale di stampa impostata.	Verificare i dati di stampa.
		Il materiale di stampa avanza per una distanza maggiore a causa del livello del sensore non corretto.	Regola la sensibilità del sensore.

Errore			
N.°	Messaggio	Causa	Misura
1012	Print head error (Errore testina)	Gli elementi di stampa sono usurati.	Cambiare le condizioni di controllo della testina di stampa in modo da controllare solo gli elementi mancanti nei codici a barre e modificare gli elementi mancanti in barre bianche.
	 Per azzerare l'errore: Spegnere o modificare le condizioni di controllo della testina.	La testina di stampa è danneggiata.	Sostituire la testina di stampa.
1013	USB write error (Errore di scrittura USB)	Il supporto USB viene scollegato durante la scrittura.	Collegare il supporto USB.
	 Per azzerare l'errore: Inserire il supporto USB, rimuovere il supporto USB o premere il pulsante Offline o  .	L'area di copia del supporto USB non è sufficiente.	Assicurarsi che il supporto USB disponga di un'area di copia sufficiente.
		Scrittura sul supporto USB non riuscita.	Sostituire il supporto USB.
		Il supporto USB non è formattato.	Formattare il supporto USB.
1014		USB memory full (Memoria USB piena)	Lo spazio del supporto USB non è sufficiente.
1015	Cutter error (Errore taglier.)	Il materiale di stampa è rimasto inceppato nella taglierina.	Rimuovere il materiale di stampa inceppato dalla taglierina.
	 Per azzerare l'errore: Premere il pulsante FEED .	La lama della taglierina non torna alla posizione specificata.	Tenere premuto il pulsante FEED per riportare la lama della taglierina alla posizione specificata.
1016	Cutter open (Taglierina aperta)	La leva apertura taglierina è aperta.	Chiudere e bloccare la leva di apertura della taglierina.
	 Per azzerare l'errore: Chiudere la staffa della taglierina.	Il cavo della taglierina è scollegato.	Collegare correttamente il cavo della taglierina.
		Il sensore taglierina aperta è difettoso.	Sostituire il sensore taglierina aperta.
1017		Command error (Comando errato)	Comando o parametro errato nei dati di stampa. Caaa: posizione in cui si è verificato l'errore <bb>: nome del comando errore cc: codice errore
1017	 Per azzerare l'errore: Premere il pulsante Cancel (Annulla) o  .		

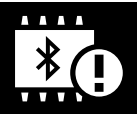
Errore			
N.°	Messaggio	Causa	Misura
1018	RFID tag error (Errore tag RFID) (solo CL4NX)  Per azzerare l'errore: Premere il pulsante Cancel (Annulla).	Impossibile leggere/scrivere su inlay RFID.	Eliminare questo tag.
1019	RFID system error (Errore sistema RFID) (solo CL4NX)  Per azzerare l'errore: Spegner la stampante.	Il modulo RFID non funziona correttamente.	Contattare il centro di assistenza tecnica per la riparazione del modulo RFID.
1020	Calendar error (Errore calend.)  Per azzerare l'errore: Modificare l'impostazione del calendario, premere il pulsante Offline o  o spegnere la stampante.	La data e l'ora del calendario non sono corrette.	Controllare se è stato installato il kit orologio in tempo reale o sostituire la relativa scheda.
1021	BCC check error (Contr. err. BCC)  Per azzerare l'errore: Premere il pulsante  o annullare il lavoro di stampa.	Il codice BCC dei dati da inviare (un articolo) non è corretto.	Controllare i dati da inviare e le impostazioni di comunicazione.  Pulsante: Riprendere la stampa dei dati nel punto in cui si è verificato l'errore BCC. Invio del comando SUB: Annullare l'errore BCC e riprendere la stampa nel punto in cui è stata arrestata.
1022	Overheat error (Errore surriscaldamento)  Per azzerare l'errore: Arrestare la stampante e attendere che la temperatura diminuisca.	La temperatura della stampante ha superato il range di tolleranza.	Arrestare la stampante per lasciare diminuire la temperatura.

Errore			
N.°	Messaggio	Causa	Misura
1023	<p>NTP error (Errore NTP)</p>  <p>Per azzerare l'errore: Premere il pulsante Offline o modificare l'impostazione calendario.</p>	Impossibile connettersi al server riferimento ora e impostare l'orologio del calendario.	<p>Verificare che l'indirizzo del server riferimento ora sia corretto.</p> <p>Verificare che vi sia una connessione al server dell'ora.</p> <p>Se nel calendario è installato un orologio in tempo reale (RTC), il calendario può essere impostato manualmente e il funzionamento riprenderà senza la funzionalità NTP. Per controllare o impostare l'orologio, accedere al menu System Settings (Impostazioni sistema) e impostare la data e l'ora.</p>
1024	<p>Head density changed (Densità testina modif.)</p>  <p>Per azzerare l'errore: Confermare il messaggio richiesto.</p>	La testina di stampa non è installata.	Installare la testina di stampa.
		È stata installata una nuova testina di stampa con una risoluzione diversa.	Installare una testina di stampa con la stessa densità di quella precedente.
1028	<p>Gap not found (Gap non trovato)</p>  <p>Per azzerare l'errore: Premere il pulsante Offline oppure aprire/chudere la testina di stampa.</p>	Materiale di stampa attorcigliato.	Pulire e regolare il percorso del materiale di stampa.
		Il tipo di sensore è errato.	Impostare il tipo di sensore corretto.
		Il livello di sensibilità del sensore del materiale di stampa non è corretto.	Regola il livello del sensore del materiale di stampa.
1035	<p>I-mark not found (I-mark non trovato)</p>  <p>Per azzerare l'errore: Premere il pulsante Offline oppure aprire/chudere la testina di stampa.</p>	Materiale di stampa attorcigliato.	Pulire e regolare il percorso del materiale di stampa.
		Il tipo di sensore è errato.	Impostare il tipo di sensore corretto.
		Il livello di sensibilità del sensore del materiale di stampa non è corretto.	Regola il livello del sensore del materiale di stampa.
1046	<p>EAP authentication error (Errore di autenticazione EAP) (Errore EAP)</p>  <p>Per azzerare l'errore: Modificare le impostazioni Wi-Fi o premere il pulsante Offline.</p>	Autenticazione EAP non riuscita.	Impostare le impostazioni Wi-Fi corrette.

Errore			
N.°	Messaggio	Causa	Misura
1047	<p>EAP authentication error (Errore di autenticazione EAP) (Timeout EAP)</p> <hr/>  <p>Per azzerare l'errore: Premere il pulsante Offline.</p>	Autenticazione EAP non riuscita.	Utilizzare il punto di accesso (AP) e le impostazioni del server di autenticazione corretti.
1050	<p>Bluetooth Error (Errore Bluetooth)</p> <hr/>  <p>Per azzerare l'errore: Confermare il messaggio richiesto.</p>	Modulo Bluetooth difettoso.	Contattare il centro di assistenza tecnica per la riparazione del modulo Bluetooth.
1058	<p>CRC check error (Controlla errore CRC)</p> <hr/>  <p>Per azzerare l'errore: Premere il soft key destro e sinistro.</p>	<p>CRC non è stato aggiunto ai dati.</p> <p>CRC non corrisponde.</p>	<p>Verificare i dati trasmessi e le impostazioni di interfaccia.</p> <p>Soft key destro: Continuare la stampa dei dati nel punto in cui si è verificato l'errore CRC.</p> <p>Soft key sinistro: Annullare la stampa dei dati con l'errore CRC e continuare la stampa con l'elemento successivo.</p>
1059	<p>Non-RFID warning (Avviso Non RFID) (solo CL4NX)</p> <hr/>  <p>Per azzerare l'errore: Premere il pulsante Cancel (Annulla).</p>	Con l'opzione Avviso Non RFID abilitata e il tag RFID caricato, viene inviato un lavoro di stampa senza il comando RFID.	<p>Aggiungere il comando RFID al lavoro di stampa.</p> <p>Disabilitare l'avviso non RFID.</p> <p>Sostituire con l'etichetta non RFID.</p>
1066	<p>Paper jam error (Errore inceppamento carta)</p> <hr/>  <p>Per azzerare l'errore: Aprire la testina di stampa e caricare di nuovo il materiale di stampa.</p>	Il materiale di stampa si è inceppato.	Rimuovere il materiale inceppato. Caricare di nuovo il materiale di stampa.

6.1.1 Maggiori informazioni sui comandi errati

Comportamento della stampante al rilevamento di un comando errato

Quando **Show Error (Mostra errore)** è impostato su ENABLE (Abilita) in Applications > SBPL (Applicazioni > SBPL), le informazioni sul comando errato vengono visualizzate nel messaggio di errore (seconda riga) e l'operazione di stampa viene messa in pausa.

Questo errore può essere cancellato premendo il soft key sinistro **CANCEL X** (Annulla), ma i dati in cui viene rilevato l'errore vengono scartati e non possono essere stampati.

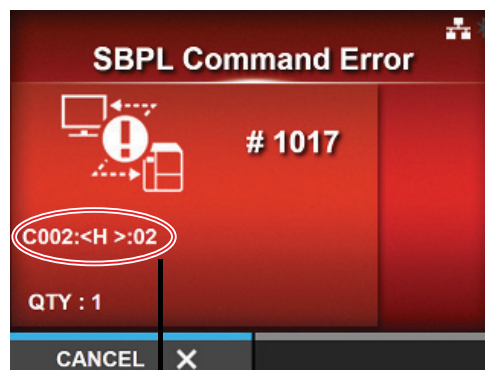

Informazioni Comando errato

Posizione in cui si è verificato l'errore

L'indicazione "caaa" nel messaggio relativo al comando errato indica la posizione del comando errato.

In "aaa" viene visualizzato il numero di comandi ESC da ESC+A.

Occorre notare che il comando ESC+A non è incluso nel numero di comandi ESC che viene visualizzato fino a 999. Se il numero di comandi ESC supera 999, viene visualizzato come "999".

Esempio)

Quando viene rilevato un comando errato dal comando Posizione di stampa orizzontale <H>.

```
-----: [ESC]A
C001: [ESC]V100
C002: [ESC]H99999 => Posizione del comando di errore
C003: [ESC]L0202
C004: [ESC]M,ABCDEF
C005: [ESC]Q1
C006: [ESC]Z
```

In questo caso C002 corrisponde alla posizione dell'errore.

Nome del comando errore

Il nome del comando in cui è stato rilevato un errore viene visualizzato in "<bb>".

* Un nome comando costituito da un byte viene allineato a sinistra.

Codice di errore

La causa di un comando errato viene indicata nel codice riportato in "cc" in cui viene visualizzato un errore.

Codice <cc>	Causa
01	Analizzato un comando improprio.
02	Ricevuto parametro improprio.
03	Analizzati dati grafici e caratteri esterni impropri.
04	L'area di memoria specificata (slot scheda) non è appropriata. Tentativo di scrittura su un supporto protetto in scrittura.
05	Il numero specificato dal comando di registrazione è già stato occupato.
06	Area di registrazione superata. (Memoria piena).
07	Dati non registrati.
08	La posizione di inizio stampa specificata è esterna all'area di stampa.
09	L'immagine di stampa è esterna all'area di stampa. (Solo codice a barre).

6.2 Quando si accende il LED rosso/blu

Gli indicatori LED si accendono o lampeggiano per segnalare lo stato corrente della stampante. Quando il LED si accende o lampeggia, segnala i seguenti stati:

LED	Stato Stampante	Misura
Luce spenta.	L'alimentazione è disinserita o la stampante è nel modo offline.	Accendere la stampante o passare al modo online.
Si accende con luce blu.	La stampante è nel modo online.	È possibile utilizzare la stampante.
Lampeggia con luce blu. (A intervalli di 2 secondi)	La stampante è in modalità sospensione.	È possibile utilizzare la stampante.
Si accende con luce rossa.	Si è verificato un errore.	Cancelare l'errore a seconda del messaggio.

Nota

Se la stampante entra in modalità sospensione durante uno stato di errore della stessa (LED rosso acceso), l'indicatore LED lampeggia con luce blu a intervalli di due secondi.

6.3 Tabella per la risoluzione dei problemi

Di seguito sono descritti casi di malfunzionamento della stampante.

AVVERTENZA

- Non toccare il pulsante di accensione, né collegare o scollegare il cavo di alimentazione con le mani bagnate. In caso contrario, sussiste il rischio di folgorazione.
- Scollegare il cavo di alimentazione dalla presa di corrente prima di procedere alla pulizia.

Nota

È possibile acquistare il kit di pulizia o il foglio di pulizia presso un rivenditore o un centro di assistenza tecnica SATO.

6.3.1 Unità non alimentata/niente da visualizzare

N.°	Cosa controllare	Misura
1	Il cavo di alimentazione è collegato correttamente alla presa di rete?	Collegare correttamente il cavo di alimentazione a una presa di rete.
2	Il cavo di alimentazione è collegato correttamente alla stampante?	Collegare correttamente il cavo di alimentazione al terminale AC IN della stampante.
3	Il fusibile della stampante è saltato?	Sostituire il fusibile della stampante.
4	Il cavo di alimentazione è danneggiato?	Sostituire il cavo di alimentazione. Contattare un rivenditore o un centro di assistenza tecnica SATO per ottenere il cavo di alimentazione specifico della stampante. Non utilizzare altri cavi di alimentazione non specificatamente progettati per questa stampante.
5	La presa di rete a cui è collegata la stampante è alimentata?	Verificare la presenza di corrente nella presa di rete. Eventualmente connettere a un'altra presa di rete.
6	La scheda principale è difettosa?	Sostituire la scheda principale.

6.3.2 Impossibile far avanzare il materiale di stampa

N.°	Cosa controllare	Misura
1	Il materiale di stampa e il nastro sono specifici per la stampante?	Utilizzare materiale di stampa e nastro specifici per la stampante.
2	Il materiale di stampa e il nastro sono caricati correttamente?	Caricare correttamente il materiale di stampa e il nastro.
3	Il materiale di stampa o il nastro presentano deformazioni?	Utilizzare materiale e nastro non deformati. Non è possibile far avanzare materiale di stampa e il nastro se questi sono deformati.
4	La guida del rotolo è montata correttamente?	Correggere il montaggio della guida del rotolo.
5	Il tipo di sensore utilizzato è corretto?	Impostare il tipo di sensore corretto.

N.°	Cosa controllare	Misura
6	La sensibilità del sensore è impostata correttamente?	Regola la sensibilità del sensore.
7	Il rullo di stampa è sporco?	Se il rullo di stampa è sporco, pulirlo con il kit per la pulizia. Per la pulizia della stampante, consultare la Sezione 5.2 Manutenzione della testina di stampa e del rullo di stampa .
8	Il rullo di stampa è danneggiato?	Sostituire il rullo di stampa.
9	L'interfaccia funziona correttamente?	Controllare l'interfaccia come indicato nella sezione Risoluzione dei problemi di interfaccia.
10	I dati o il segnale inviati dal computer sono errati?	Riaccendere il dispositivo. Controllare i dati inviati dal computer e le condizioni di comunicazione.
11	La scheda principale è difettosa?	Sostituire la scheda principale.

6.3.3 È possibile inserire il materiale di stampa ma non stampare

N.°	Cosa controllare	Misura
1	Il materiale di stampa e il nastro sono specifici per la stampante?	Utilizzare materiale di stampa e nastro specifici per la stampante.
2	Il nastro è avvolto correttamente?	Se la manopola del riavvolgitore nastro non è impostata nella sua posizione iniziale, rimuovere il nastro già avvolto e impostare di nuovo la manopola.
3	Il tipo di sensore utilizzato è corretto?	Impostare il tipo di sensore corretto.
4	La testina di stampa è installata correttamente?	Installare correttamente la testina di stampa.
5	La pressione della testina di stampa è troppo forte o troppo debole?	Regolare la pressione della testina di stampa con l'apposita ghiera di regolazione della pressione.
6	La testina di stampa è sporca o vi è un'etichetta adesiva sulla testina?	Se la testina di stampa è sporca, pulirla con il pennello per la pulizia. Se un'etichetta è adesiva sulla testina di stampa, rimuoverla. Se la colla dell'etichetta è rimasta sulla testina di stampa, pulirla con un kit di pulizia. Non pulire con un oggetto duro, in quanto sussiste il rischio di danneggiare la testina di stampa. Per la pulizia della stampante, consultare la Sezione 5.2 Manutenzione della testina di stampa e del rullo di stampa .
7	Il sensore del materiale di stampa è sporco?	Se il sensore del materiale è sporco, pulirlo con il kit per la pulizia. Per la pulizia della stampante, consultare la Sezione 5.2 Manutenzione della testina di stampa e del rullo di stampa .
8	L'interfaccia funziona correttamente?	Controllare l'interfaccia come indicato nella sezione Risoluzione dei problemi di interfaccia.

N.°	Cosa controllare	Misura
9	I dati o il segnale inviati dal computer sono errati?	Riaccendere il dispositivo. Controllare i dati inviati dal computer e le condizioni di comunicazione.
10	La testina di stampa è difettosa?	Sostituire la testina di stampa e azzerare il contatore.
11	La scheda principale è difettosa?	Sostituire la scheda principale.

6.3.4 Qualità di stampa scarsa

N.°	Cosa controllare	Misura
1	Il materiale di stampa e il nastro sono specifici per la stampante?	Utilizzare materiale di stampa e nastro specifici per la stampante.
2	Il materiale di stampa e il nastro sono caricati correttamente?	Verificare che il materiale di stampa e il nastro siano caricati correttamente.
3	La tensione del nastro è corretta?	Regolare la tensione del nastro.
4	La testina di stampa è installata correttamente?	Installare correttamente la testina di stampa.
5	La pressione della testina di stampa è troppo forte o troppo debole?	Regolare la pressione della testina di stampa con l'apposita ghiera di regolazione della pressione.
6	La velocità di stampa è troppo elevata?	Regolare la velocità di stampa.
7	L'intensità di stampa è troppo bassa o troppo alta?	Regolare l'intensità di stampa.
8	Il rullo di stampa è sporco?	Se il rullo di stampa è sporco, pulirlo con il kit per la pulizia. Per la pulizia della stampante, consultare la sezione Manutenzione.
9	La testina di stampa è sporca o vi è un'etichetta adesiva alla testina?	Se la testina di stampa è sporca, pulirla con il pennello per la pulizia. Se un'etichetta è adesiva alla testina di stampa, rimuoverla. Se la colla dell'etichetta è rimasta sulla testina di stampa, pulirla con un kit di pulizia. Non pulire con un oggetto duro, in quanto sussiste il rischio di danneggiare la testina di stampa. Per la pulizia della stampante, consultare la Sezione 5.2 Manutenzione della testina di stampa e del rullo di stampa .
10	La testina di stampa è difettosa?	Sostituire la testina di stampa e azzerare il contatore.
11	Il rullo di stampa è danneggiato?	Sostituire il rullo di stampa.
12	La scheda principale è difettosa?	Sostituire la scheda principale.

6.3.5 Posizione di stampa non corretta

N.°	Cosa controllare	Misura
1	Il materiale di stampa e il nastro sono specifici per la stampante?	Utilizzare materiale di stampa e nastro specifici per la stampante.
2	Il materiale di stampa e il nastro sono caricati correttamente?	Verificare che il materiale di stampa e il nastro siano caricati correttamente.
3	Il materiale di stampa o il nastro presentano deformazioni?	Utilizzare materiale e nastro non deformati. Non è possibile far avanzare materiale di stampa e il nastro se questi sono deformati.
4	La testina di stampa è installata correttamente?	Regolare la testina di stampa.
5	La guida del rotolo è montata correttamente?	Correggere il montaggio della guida del rotolo.
6	Il tipo di sensore utilizzato è corretto?	Impostare il tipo di sensore corretto.
7	La sensibilità del sensore è impostata correttamente?	Regola la sensibilità del sensore.
8	L'offset è impostato correttamente?	Regolare l'offset.
9	L'offset del passo o del punto di riferimento base è impostato correttamente?	Regolare l'offset del passo o del punto di riferimento base.
10	Il rullo di stampa è sporco?	Se il rullo di stampa è sporco, pulirlo con il kit per la pulizia. Per la pulizia della stampante, consultare la Sezione 5.2 Manutenzione della testina di stampa e del rullo di stampa .
11	Il sensore del materiale di stampa è sporco?	Se il sensore del materiale è sporco, pulirlo con il kit per la pulizia. Per la pulizia della stampante, consultare la Sezione 5.2 Manutenzione della testina di stampa e del rullo di stampa .
12	I dati o il segnale inviati dal computer sono errati?	Riaccendere il dispositivo. Controllare i dati inviati dal computer e le condizioni di comunicazione.
13	Il rullo di stampa è danneggiato?	Sostituire il rullo di stampa.

6.4 Risoluzione dei problemi dell'interfaccia

Quando si verifica un errore di interfaccia nella stampante, verificare la causa facendo riferimento alla lista di controllo relativa all'interfaccia specifica.

6.4.1 Interfaccia USB

N.°	Elemento da controllare
1	Verificare che il cavo USB sia collegato correttamente.
2	Verificare che il cavo non sia danneggiato.
3	Verificare la configurazione della stampante. Controllare l'impostazione dell'interfaccia USB nel menu Settings > Interface > USB (Impostazioni > Interfaccia).
4	Se ci sono più porte USB del computer, collegarsi a un'altra porta.
5	Scollegare gli altri dispositivi USB dal computer.
6	Riaccendere la stampante e il computer.
7	Installare nuovamente il driver USB.

6.4.2 Interfaccia LAN Ethernet

N.°	Elemento da controllare
1	Verificare che il cavo LAN sia collegato correttamente.
2	Verificare che il cavo non sia danneggiato.
3	Verificare la configurazione della stampante. Controllare l'impostazione dell'interfaccia LAN Ethernet nel menu Settings > Interface > Network (Rete) (Impostazioni > Interfaccia).
4	Verificare che l'indirizzo IP assegnato sia accessibile mediante PING.
5	Verificare che l'HUB sia alimentato.
6	Verificare che l'HUB non sia difettoso.
7	Riaccendere la stampante.

6.4.3 Interfaccia Bluetooth

N.°	Elemento da controllare
1	Verificare che la funzione Bluetooth sia attivata.
2	Verificare che i dispositivi che utilizzano la stessa banda di frequenza, ad esempio i dispositivi wireless LAN abilitati o microonde non siano in uso.
3	Verificare che non vi siano ostacoli ad esempio rack in metallo tra la stampante e l'host.
4	Verificare la configurazione della stampante. Controllare l'impostazione dell'interfaccia Bluetooth nel menu Settings > Interface > Bluetooth (Impostazioni > Interfaccia).
5	Riaccendere la stampante e il computer.
6	Installare nuovamente il driver Bluetooth.

6.4.4 Interfaccia RS-232C

N.°	Elemento da controllare
1	Verificare che il cavo RS-232C sia collegato correttamente.
2	Verificare che il cavo non sia danneggiato.
3	Verificare la configurazione della stampante. Controllare l'impostazione dell'interfaccia RS-232C tramite il menu Settings > Interface > RS-232C (Impostazioni > Interfaccia).
4	Se ci sono più porte RS-232C nel computer, collegarsi a un'altra porta.
5	Riaccendere la stampante e il computer.
6	Verificare che nessun altro programma stia utilizzando la stessa porta RS-232C.

6.4.5 Interfaccia IEEE1284

N.°	Elemento da controllare
1	Verificare che il cavo della stampante sia correttamente collegato alla porta LPT del computer.
2	Verificare che il cavo non sia danneggiato.
3	In caso di utilizzo del driver della stampante Windows, verificare che sia selezionata la porta corretta.
4	Verificare la configurazione della stampante. Controllare l'impostazione dell'interfaccia IEEE1284 nel menu Settings > Interface > IEEE1284 (Impostazioni > Interfaccia).
5	Connettere a un'altra porta.
6	Riaccendere la stampante.

6.4.6 Interfaccia segnale esterno (EXT)

N.°	Elemento da controllare
1	Verificare che la stampante e il dispositivo esterno siano collegati correttamente con un cavo.
2	Verificare che il cavo non sia danneggiato.
3	Verificare che il dispositivo esterno sia alimentato.
4	Verificare la configurazione della stampante. Controllare l'impostazione dell'interfaccia segnale esterno (EXT) nel menu Settings > Interface > External I/O (I/O esterno) (Impostazioni > Interfaccia).
5	Riaccendere la stampante e il dispositivo esterno.

6.4.7 Interfaccia LAN wireless

N.°	Elemento da controllare
1	Verificare che la funzione LAN wireless sia attivata.
2	Verificare che i dispositivi che utilizzano la stessa banda di frequenza, ad esempio i dispositivi wireless LAN abilitati o microonde non siano in uso.
3	Verificare che non vi siano ostacoli ad esempio rack in metallo tra la stampante e l'host.
4	Verificare la configurazione della stampante. Controllare le impostazioni dell'interfaccia LAN wireless tramite il menu Settings > Interface > Network > Settings > Wi-Fi (Impostazioni > Interfaccia > Rete > Impostazioni).
5	Riaccendere la stampante.

This page is intentionally left blank.

7

Appendice

7.1 Elenco di valori iniziali

Il valore iniziale si riferisce al valore di un'impostazione della stampante al momento dell'uscita dalla fabbrica.

Se si reimposta la stampante, verranno ripristinati i valori di fabbrica delle impostazioni. Le tabelle che seguono mostrano il valore iniziale di ciascuna opzione delle impostazioni e il tipo di reset che ripristina il valore iniziale.



ATTENZIONE

Di solito non è necessario eseguire l'inizializzazione. In questo modo si cancellano tutte le impostazioni del cliente.

7.1.1 Menu Printing (Stampa in corso)

Impostazione	Valore iniziale		Ripristino utente	Factory (Fabbrica) Reset
	CL4NX	CL6NX		
Label Length (Lung. etichetta)	203 dpi: 20000 punti 305 dpi: 18000 punti 609 dpi: 9600 punti	203 dpi: 20000 punti 305 dpi: 18000 punti	Si	Si
Label Width (Larg. etichetta)	203 dpi: 832 punti 305 dpi: 1248 punti 609 dpi: 2496 punti	Se la posizione base della testina è quella standard 203 dpi: 1-1216 punti 305 dpi: 1-1984 punti Se la posizione base della testina è Allinea a sx 203 dpi: 1340 punti 305 dpi: 2010 punti	Si	Si
Auto Measure (Misura Lab. autom.)	Disable (Disabilita)		Si	Si
Ribbon (Nastro)	Use Ribbon (Usa nastro)		Si	Si
Ribbon Near End (Nastro quasi terminato)	Enable (Abilita)		Si	Si
Speed (Velocità)	203 dpi: 6 ips 305 dpi: 6 ips 609 dpi: 4 ips Modalità linerless: 4 ips	203 dpi: 6 ips 305 dpi: 6 ips	Si	Si
Sensor Type (Tipo di sensore)	Gap Nessuno (quando la modalità di stampa è linerless)	Gap	Si	Si
Auto-mode (Modo automatico)	Enabled (Abilitato)		Si	Si

Impostazione	Valore iniziale		Ripristino utente	Factory (Fabbrica) Reset
	CL4NX	CL6NX		
Print Mode (Modo stampa)	Strappo (nessuna opzione è installata) Taglierina (se è installata la taglierina) Dispenser (se è installato il dispenser) Linerless (se è installato il kit linerless)	Strappo (nessuna opzione è installata) Taglierina (se è installata la taglierina) Dispenser (se è installato il dispenser)	Si	Si
Backfeed (Arretramento)	Prima (se la modalità di stampa è impostata su Tear-Off o Linerless) Dopo (se la modalità di stampa è impostata su Dispenser o Cutter) None (Nessuno) (se la modalità di stampa è impostata su modulo continuo)	Prima (se la modalità di stampa è impostata su Tear-Off) Dopo (se la modalità di stampa è impostata su Dispenser o Cutter) None (Nessuno) (se la modalità di stampa è impostata su modulo continuo)	Si	Si
Eject Cut (Espelli taglio)	0		Si	Si
Darkness Range (Gamma intensità stampa)	A		Si	Si
Darkness (Intensità stampa)	5		Si	Si
Imaging	—		—	—
Vertical (Verticale)	0 punti		Si	Si
Horizontal (Orizzontale)	0 punti		Si	Si
Advanced (Avanzata)	—		—	—
Calibration (Calibrazione)	—		—	—
Auto-calibration*1 (Calibrazione auto)	Gap + I-Mark		—	—
GAP Levels (Livelli Gap)	Valore impostato in fabbrica.		No	No
GAP Slice Levels (Livello parte GAP)	Auto		No	No
I-Mark Levels (Livelli I-Mark)	Valore impostato in fabbrica.		No	No
I-Mark Slice Level (Livello parte I-mark)	Auto		No	No
Head Check (Verifica testina)	Off		Si	Si
Head Check Mode (Modo verifica testina)	Always (Sempre)		Si	Si
Every Page (Ogni pagina)	1		Si	Si
Check Media Size (Verif. dim. supporto)	Disabled (Disabilitato)		Si	Si
Adjustments (Regolazioni)	—		—	—

* 1 La funzione Calibrazione auto non è disponibile per i modelli linerless.

Impostazione	Valore iniziale		Ripristino utente	Factory (Fabbrica) Reset
	CL4NX	CL6NX		
Offset	0 punti		No	No
Pitch (Passo)	0 punti		No	No
Darkness Adjust (Regolaz. intensità stampa)	50		No	No
Start Online (Avvia online)	Enabled (Abilitato)		Si	Si
Feed After Error (Feed dopo errore)	Disabled (Disabilitato)		Si	Si
Feed At Power On (Feed all'accens.)	Disabled (Disabilitato)		Si	Si
Max Feed	0 punti		Si	Si
Paper End (Fine carta)	Using I-mark (Usa I-mark)		Si	Si
Head Base Position (Posizione base testina)	Standard		Si	Si
Prioritize (Imposta priorità)	Commands (Comandi)		Si	Si
Reprint (Ristampa)	Disabled (Disabilitato)		Si	Si
Print End Position (Posizione di fine stampa)	0 punti		Si	Si

7.1.2 Menu Interface (Interfaccia)

Impostazione	Valore iniziale		Ripristino utente	Factory (Fabbrica) Reset
	CL4NX	CL6NX		
Network (Rete)	—		—	—
Settings (Impostazioni)	—		—	—
LAN	—		—	—
IPv4	—		—	—
Mode (Modo)	DHCP		Si/ Interfaccia	Si/ Interfaccia
DHCP	—		—	—
IP Address (Indirizzo IP)	0.0.0.0		Si/ Interfaccia	Si/ Interfaccia
Netmask (Maschera di rete)	255.255.255.0		Si/ Interfaccia	Si/ Interfaccia
Gateway	0.0.0.0		Si/ Interfaccia	Si/ Interfaccia
DNS	0.0.0.0		Si/ Interfaccia	Si/ Interfaccia
IPv6	—		—	—
Mode (Modo)	Auto		Si/ Interfaccia	Si/ Interfaccia
DHCP	—		—	—
IP Address (Indirizzo IP)	::		Si/ Interfaccia	Si/ Interfaccia
Prefix Length (Lung. prefisso)	64		Si/ Interfaccia	Si/ Interfaccia
Gateway	::		Si/ Interfaccia	Si/ Interfaccia
DNS	::		Si/ Interfaccia	Si/ Interfaccia
Proxy	—		—	—
Enabled (Abilitato)	Disabled (Disabilitato)		Si	Si
Server	—		Si	Si
Exclude (Escludi)	—		Si	Si
Wi-Fi	—		—	—
IPv4	—		—	—
Mode (Modo)	DHCP		Si/ Interfaccia	Si/ Interfaccia
DHCP	—		—	—
IP Address (Indirizzo IP)	0.0.0.0		Si/ Interfaccia	Si/ Interfaccia

Impostazione	Valore iniziale		Ripristino utente	Factory (Fabbrica) Reset
	CL4NX	CL6NX		
Netmask (Maschera di rete)	255.255.255.0		Si/ Interfaccia	Si/ Interfaccia
Gateway	0.0.0.0		Si/ Interfaccia	Si/ Interfaccia
DNS	0.0.0.0		Si/ Interfaccia	Si/ Interfaccia
IPv6	—		—	—
Mode (Modo)	Auto		Si/ Interfaccia	Si/ Interfaccia
DHCP	—		—	—
IP Address (Indirizzo IP)	::		Si/ Interfaccia	Si/ Interfaccia
Prefix Length (Lung prefisso)	64		Si/ Interfaccia	Si/ Interfaccia
Gateway	::		Si/ Interfaccia	Si/ Interfaccia
DNS	::		Si/ Interfaccia	Si/ Interfaccia
Proxy	—		—	—
Enabled (Abilitato)	Disabled (Disabilitato)		Si	Si
Server	—		Si	Si
Exclude (Escludi)	—		Si	Si
Wi-Fi Protected Setup	—		—	—
Button (PBC) (Pulsante (PBC))	—		—	—
PIN	—		—	—
Wi-Fi Direct	—		—	—
Device Name (Nome dispositivo)	SATO_PRINTER		Si/ Interfaccia	Si/ Interfaccia
Connect (Connetti)	—		—	—
Start Group (Avvia gruppo)	—		—	—
Remove Group (Rimuovi gruppo)	—		—	—
Disconnect (Disconnetti)	—		—	—
SSID	DIRECT-xx-SATO_PRINTER		—	—
IP Address (Indirizzo IP)	x.x.x.x		—	—
Passphrase	xxxxxxx		—	—
SSID	SATO_PRINTER		Si/ Interfaccia	Si/ Interfaccia
Hidden SSID (SSID nascosto)	Enabled (Abilitato)		Si/ Interfaccia	Si/ Interfaccia

7 Appendice

Impostazione	Valore iniziale		Ripristino utente	Factory (Fabbrica) Reset
	CL4NX	CL6NX		
Mode (Modo)	Ad-hoc		Si/ Interfaccia	Si/ Interfaccia
Channel (Canale)	6		Si/ Interfaccia	Si/ Interfaccia
Security (Sicurezza)	None (Nessuno)		Si/ Interfaccia	Si/ Interfaccia
WEP Conf. (Conf. WEP)	—		—	—
Authentication (Autenticazione)	Open system (Sistema aperto)		Si/ Interfaccia	Si/ Interfaccia
Key Index (Indice chiave)	1		Si/ Interfaccia	Si/ Interfaccia
Key #1 - Key #4 (Chiave 1 - Chiave 4)	—		Si/ Interfaccia	Si/ Interfaccia
WPA Conf. (Conf. WPA)	—		—	—
WPA Authentication (Autenticazione WPA)	Personal (PSK)		Si/ Interfaccia	Si/ Interfaccia
PSK	—		Si/ Interfaccia	Si/ Interfaccia
EAP Conf. (Conf. EAP)	—		—	—
EAP Conf. (Conf. EAP)	—		—	—
EAP Mode (Mod. EAP)	VELOCE		Si/ Interfaccia	Si/ Interfaccia
Inner Method	MSCHAPv2		Si/ Interfaccia	Si/ Interfaccia
Username (Nome utente)	—		Si/ Interfaccia	Si/ Interfaccia
Password	—		Si/ Interfaccia	Si/ Interfaccia
Anon. Outer ID (Altro ID anonimo)	—		Si/ Interfaccia	Si/ Interfaccia
Verify Server Cert. (Verifica certific. server)	Enabled (Abilitato)		Si/ Interfaccia	Si/ Interfaccia
Private Key P/W (P/W chiave priv.)	—		Si/ Interfaccia	Si/ Interfaccia
PAC Auto Provisioning (Auto provisioning PAC)	Disabled (Disabilitato)		Si/ Interfaccia	Si/ Interfaccia
PAC P/W	—		Si/ Interfaccia	Si/ Interfaccia
Interface (Interfaccia)	Auto		Si	Si
Services (Servizi)	—		—	—
Ports (Porte)	—		—	—
Port 1 (Porta 1)	1024		Si/ Interfaccia	Si/ Interfaccia

Impostazione	Valore iniziale		Ripristino utente	Factory (Fabbrica) Reset
	CL4NX	CL6NX		
Port 2 (Porta 2)	1025		Si/ Interfaccia	Si/ Interfaccia
Port 3 (Porta 3)	9100		Si/ Interfaccia	Si/ Interfaccia
Flow Control (Controllo flusso)	Status4 ENQ		Si/ Interfaccia	Si/ Interfaccia
BCC	Disabled (Disabilitato)		Si/ Interfaccia	Si/ Interfaccia
NTP	—		—	—
Enable (Abilita)	Disabled (Disabilitato)		Si	Si
Error (Errore)	Disabled (Disabilitato)		Si	Si
Time Server IP (IP server rif. ora)	0.0.0.0		Si	Si
LPD	Enabled (Abilitato)		Si	Si
FTP	Disabled (Disabilitato)		Si	Si
SNMP	—		—	—
sysContact	—		Si	Si
sysName	—		Si	Si
sysLocation	—		Si	Si
Agent (Agente)	—		—	—
Enable (Abilita)	Disabled (Disabilitato)		Si	Si
Read-Only (Sola lettura)	—		—	—
SNMP Version (Versione SNMP)	1 2c 3		Si	Si
Community	public		Si	Si
User (Utente)	rouser		Si	Si
User Security (Sicurezza utente)	None (Nessuno)		Si	Si
Authentication Protocol (Protocollo autentic.)	MD5		Si	Si
Authentication Passphrase (Passphrase autentic.)	mypassword		Si	Si
Privacy Protocol (Protocollo privacy)	DES		Si	Si
Privacy Passphrase (Passphrase privacy)	mypassword		Si	Si
Read-Write (Lett.-Scritt.)	—		—	—
SNMP Version (Versione SNMP)	1 2c 3		Si	Si
Community	private		Si	Si

7 Appendice

Impostazione	Valore iniziale		Ripristino utente	Factory (Fabbrica) Reset
	CL4NX	CL6NX		
User (Utente)	rwuser		Sì	Sì
User Security (Sicurezza utente)	None (Nessuno)		Sì	Sì
Authentication Protocol (Protocollo autentic.)	MD5		Sì	Sì
Authentication Passphrase (Passphrase autentic.)	mypassword		Sì	Sì
Privacy Protocol (Protocollo privacy)	DES		Sì	Sì
Privacy Passphrase (Passphrase privacy)	mypassword		Sì	Sì
Traps	—		—	—
Enable (Abilita)	Disabled (Disabilitato)		Sì	Sì
SNMP Version (Versione SNMP)	1		Sì	Sì
IP Version (Versione IP)	4		Sì	Sì
Destinations (Destinazioni)	1		Sì	Sì
Destination 1 (Destinazione 1)	0.0.0.0		Sì	Sì
Destination 2 (Destinazione 2)	0.0.0.0		Sì	Sì
Destination 3 (Destinazione 3)	0.0.0.0		Sì	Sì
Community	trapcom		Sì	Sì
User (Utente)	trapuser		Sì	Sì
Engine ID	Numero generato dall'indirizzo MAC		Sì	Sì
Security (Sicurezza)	None (Nessuno)		Sì	Sì
Authentication Protocol (Protocollo autentic.)	MD5		Sì	Sì
Authentication Passphrase (Passphrase autentic.)	mypassword		Sì	Sì
Privacy Protocol (Protocollo privacy)	DES		Sì	Sì
Privacy Passphrase (Passphrase privacy)	mypassword		Sì	Sì
Advanced (Avanzata)	—		—	—
ARP Announcement (Annuncio ARP)	—		—	—
Additional (Addizionale)	Enabled (Abilitato)		Sì	Sì
Periodic (Periodico)	0		Sì	Sì
IEEE1284	—		—	—

Impostazione	Valore iniziale		Ripristino utente	Factory (Fabbrica) Reset
	CL4NX	CL6NX		
Flow control (Controllo flusso)	Status4 Multi		Si/ Interfaccia	Si/ Interfaccia
BCC	Disabled (Disabilitato)		Si/ Interfaccia	Si/ Interfaccia
RS-232C	—		—	—
Baudrate	115200		Si/ Interfaccia	Si/ Interfaccia
Parametri	8-N-1		Si/ Interfaccia	Si/ Interfaccia
Flow Control (Controllo flusso)	STATUS4		Si/ Interfaccia	Si/ Interfaccia
BCC	Disabled (Disabilitato)		Si/ Interfaccia	Si/ Interfaccia
USB	—		—	—
Flow Control (Controllo flusso)	Status4		Si/ Interfaccia	Si/ Interfaccia
BCC	Disabled (Disabilitato)		Si/ Interfaccia	Si/ Interfaccia
Bluetooth	—			
Enable (Abilita)	Enabled (Abilitato)		Si/ Interfaccia	Si/ Interfaccia
Name (Nome)	SATO STAMPANTE_xxxxxxxxxxx (Indirizzo BD)		Si/ Interfaccia	Si/ Interfaccia
Pin Code (Cod. pin)	0000		Si/ Interfaccia	Si/ Interfaccia
BD Address (Indirizzo BD)	xxxxxxxxxxx		Si/ Interfaccia	Si/ Interfaccia
Firm version (Versione Firmware)	spp3_vX.YY		Si/ Interfaccia	Si/ Interfaccia
Host BD Addr (Indir. BD host)	—		Si/ Interfaccia	Si/ Interfaccia
Authentication (Autenticazione)	None (Nessuno)		Si/ Interfaccia	Si/ Interfaccia
ISI	2048		Si/ Interfaccia	Si/ Interfaccia
ISW	18		Si/ Interfaccia	Si/ Interfaccia
PSI	2048		Si/ Interfaccia	Si/ Interfaccia
PSW	18		Si/ Interfaccia	Si/ Interfaccia
CRC Mode (Modo CRC)	Disabled (Disabilitato)		Si/ Interfaccia	Si/ Interfaccia

7 Appendice

Impostazione	Valore iniziale		Ripristino utente	Factory (Fabbrica) Reset
	CL4NX	CL6NX		
Flow Control (Controllo flusso)	Status4 Multi		Si/ Interfaccia	Si/ Interfaccia
Ignore CR/LF (Ignora CR/LF)	Disabled (Disabilitato)		Si/ Interfaccia	Si/ Interfaccia
Ignore CAN/DLE (Ignora CAN/DLE)	Disabled (Disabilitato)		Si/ Interfaccia	Si/ Interfaccia
External I/O (I/O esterno)	—		—	—
Enable (Abilita)	Disabled (Disabilitato)		Si/ Interfaccia	Si/ Interfaccia
Signals (Segnali)	—		—	—
EXT 9PIN	MODE1		Si/ Interfaccia	Si/ Interfaccia
EXT Mode (Modo EXT)	TYPE4		Si/ Interfaccia	Si/ Interfaccia
Inputs (Input)	—		—	—
Start Print (Avvia stampa)	PIN5		Si/ Interfaccia	Si/ Interfaccia
Reprint (Ristampa)	PIN7		Si/ Interfaccia	Si/ Interfaccia
Outputs (Output)	—		—	—
Paper End/ Paper/Ribbon End (Fine carta/ nastro) (se è installato RFID)	PIN1		Si/ Interfaccia	Si/ Interfaccia
Nastro terminato/ RFID Tag error (Err. tag RFID) (se RFID è installato)	PIN3		Si/ Interfaccia	Si/ Interfaccia
Machine Error/ RFID Error (Errore RFID) (se RFID è installato)	PIN4		Si/ Interfaccia	Si/ Interfaccia
Print Done (Stampa eseguita)	PIN6		Si/ Interfaccia	Si/ Interfaccia
Offline	PIN9		Si/ Interfaccia	Si/ Interfaccia
Ribbon Near End (Nastro quasi terminato)	PIN10		Si/ Interfaccia	Si/ Interfaccia
Dispenser	OFF		Si/ Interfaccia	Si/ Interfaccia
EXT I/O Re-print (Ext-I/O Ristampa)	Disabled (Disabilitato)		Si/ Interfaccia	Si/ Interfaccia
RFID	—	—	—	—
Antenna Pitch (Antenna)	Standard	—	Si	Si
Write Power (Potenza scrittura)	10 dBm	—	Si	Si
Read Power (Potenza lettura)	10 dBm	—	Si	Si

Impostazione	Valore iniziale		Ripristino utente	Factory (Fabbrica) Reset
	CL4NX	CL6NX		
Tag Offset (Offset tag)	0 mm	—	Sì	Sì
Reader Model (Modello lettore)	XXXXXXXXXXXXXXXXXX	—	Sì	Sì
Reader Version (Versione lettore)	XXXXXXXXXXXXXXXXXX	—	Sì	Sì
View (Vedi)	—	—	—	—
Memory Bank (Banca memoria)	EPC (UHF)/USER (HF)	—	Sì	Sì
Retry Mode (Modo Retry)	Retry (Riprova)	—	Sì	Sì
Retries (Tentativi)	1	—	Sì	Sì
Mark bad tags (Segna tag errati)	Enabled (Abilitato)	—	Sì	Sì
MCS	—	—	—	—
MCS	Disabled (Disabilitato)	—	Sì	Sì
Chip Manufacturer (Produttore chip)	IMPINJ	—	Sì	Sì
Pre-Encoded Tag (Già codificato)	Disabled (Disabilitato)	—	Sì	Sì
Assign Prefix (Assegna)	Auto	—	Sì	Sì
MCS Prefix Digit (Lungh. bit prefisso)	3 bit	—	Sì	Sì
Input Prefix (Dati prefisso)	0	—	Sì	Sì
Non-RFID Warning (Avviso Non RFID)	Disabled (Disabilitato)	—	Sì	Sì
Log	Disabled (Disabilitato)	—	Sì	Sì
Data To Record (Dati da registrare)	EPC and TID (EPC e TID)	—	Sì	Sì
Output Error Mode (Mod. errore output)	Level (Livello)	—	Sì	Sì
Pulse Length (Lung. impulso)	100 ms	—	Sì	Sì
Counters (Contatori)	—	—	—	—
Life time	—	—	—	—
Count Success (Cicli L/S riusciti)	000000	—	No	Sì
Count Failure (Cicli L/S non riusciti)	000000	—	No	Sì
Count Total (Cicli L/S totali)	000000	—	No	Sì
User (Utente)	—	—	—	—
Count Success (Cicli L/S riusciti)	000000	—	Sì	Sì
Count Failure (Cicli L/S non riusciti)	000000	—	Sì	Sì
Count Total (Cicli L/S totali)	000000	—	Sì	Sì

7.1.3 Menu Applications (Applicazioni)

Impostazioni	Valore iniziale		Ripristino utente	Factory (Fabbrica) Reset
	CL4NX	CL6NX		
Protocol (Protocollo)	AUTO		Si	Si
SBPL	—		—	—
Show Error (Mostra errore)	Disabled (Disabilitato)		Si	Si
Standard Code (Codice standard)	Enabled (Abilitato)		Si	Si
Orientation (Orientamento)	Portrait (Verticale)		Si	Si
Font Settings (Impostaz. font)	—		—	—
Zero Slash	Enabled (Abilitato)		Si	Si
Kanji	—		—	—
Kanji Set (Set Kanji)	GB18030		Si	Si
Character Code (Codice carattere)	GB18030		Si	Si
Proportional (Proporzionale)	Enabled (Abilitato)		Si	Si
Code Page (Pagina codici)	858		Si	Si
€	d5		Si	Si
Compatible (Compatibile)	—		—	—
CODE128(C) Zero Fill	Disabled (Disabilitato)		Si	Si
SZPL	—		—	—
Label (Etichetta)	—		—	—
Shift (Sposta)	0 punti		Si	Si
Top (Sopra)	0		Si	Si
Caret	94 (^)		Si	Si
Delimiter (Delimitatore)	44 (,)		Si	Si
Tilde	126 (~)		Si	Si
Clock format (Formato orol.)	(nessuno)		Si	Si
SIPL	—		—	—
Font setting (Impostaz. font)	—		—	—
Zero Slash	Disabled (Disabilitato)		Si	Si
€	d5		Si	Si
Code Page (Pagina codici)	1252		Si	Si
Proportional (Proporzionale)	Disabled (Disabilitato)		Si	Si
STCL	—		—	—
Command Head (Codice Comandi)	—		—	—
Control Code (Codice controllo)	AUTO		Si	Si

Impostazioni	Valore iniziale		Ripristino utente	Factory (Fabbrica) Reset
	CL4NX	CL6NX		
1st Byte Code (Codice 1° byte)	27		Sì	Sì
2nd Byte Code (Codice 2° byte)	10		Sì	Sì
3rd Byte Code (Codice 3° byte)	0		Sì	Sì
Font setting (Impostaz. font)	—		—	—
Zero Slash	Disabled (Disabilitato)		Sì	Sì
€	d5		Sì	Sì
Code Page (Pagina codici)	850		Sì	Sì
SDPL	—		—	—
Control Code (Codice controllo)	—		—	—
Code Type (Tipo codice)	Standard		Sì	Sì
SOH	01		Sì	Sì
STX	02		Sì	Sì
CR	0D		Sì	Sì
CNTBY	5E		Sì	Sì

7.1.4 Menu System (Sistema)

Impostazione	Valore iniziale		Ripristino utente	Factory (Fabbrica) Reset
	CL4NX	CL6NX		
Regional (Regionale)	—	—	—	—
Messages (Messaggi)	Inglese USA		Sì	Sì
Unit (Unità)	dot		Sì	Sì
Time (ora)	00:00		No	No
Date (Data)	(2000-01-01)		No	No
Time Zone (Fuso orario)	—		Sì	Sì
Region (Regione)	Europa		Sì	Sì
City (Città)	London		Sì	Sì
Notifications (Notifiche)	—		—	—
Clean Printhead (Pulisci testina stampa)	—		—	—
Clean Printhead (Pulisci testina stampa)	Disabled (Disabilitato)		Sì	Sì
Cleaning Interval (Intervallo pulizia)	400 m		Sì	Sì
Change Printhead (Cambia testina stampa)	—		—	—
Change Printhead (Cambia testina stampa)	Disabled (Disabilitato)		Sì	Sì
Printhead Interval (Intervallo testina stampa)	100 km		Sì	Sì
Change Cutter (Cambia taglierina)	—		—	—
Change Cutter (Cambia taglierina)	Disabled (Disabilitato)		Sì	Sì
Cutter Life (Durata taglierina)	1000 migliaia di tagli		Sì	Sì
Change Platen (Cambia Platen R.)	—		—	—
Change Platen (Cambia Platen R.)	Disabled (Disabilitato)		Sì	Sì
Platen Interval (Intervallo Platen R.)	100 km		Sì	Sì
Sound (Suono)	—		—	—
Error Sound (Segnal. acustica err.)	Medium (Medio)		Sì	Sì
Energy Saving (Risparmio energetico)	—		—	—
Sleep Timeout (Timeout sosp.)	60 min		Sì	Sì
LCD Brightness (Luminosità LCD)	7		No	Sì
Show Total Count (Mostra cont. totali)	Disabled (Disabilitato)		Sì	Sì
Password	—		—	—
Password Enable (Abilita password)	Disabled (Disabilitato)		No	Sì
Install Security (Sicurezza all'installazione)	None (Nessuno)		No	Sì

7.1.5 Menu Tools (Strumenti)

Impostazione	Valore iniziale		Ripristino utente	Factory (Fabbrica) Reset
	CL4NX	CL6NX		
Test print (Stampa prova)	—		—	—
Factory (Fabbrica)	—		—	—
Label Width (Larg. etichetta)	Large (Largo)		—	—
Pitch (Passo)	0		No	No
Offset	0		No	No
Darkness Adjust (Regolaz. intensità stampa)	50		No	No
Configure List (Configura elenco)	—		—	—
Label Width (Larg. etichetta)	Small (Piccolo)		—	—
Label Length (Lung. etichetta)	203 dpi: 800 punti 305 dpi: 1200 punti 609 dpi: 2400 punti	203 dpi: 800 punti 305 dpi: 1200 punti	Sì	Sì
Pitch (Passo)	0		No	No
Offset	0		No	No
Darkness Adjust (Regolaz. intensità stampa)	50		No	No
Configure QR (Configura QR)	—		—	—
Label Width (Larg. etichetta)	Small (Piccolo)		—	—
Label Length (Lung. etichetta)	203 dpi: 800 punti 305 dpi: 1200 punti 609 dpi: 2400 punti	203 dpi: 800 punti 305 dpi: 1200 punti	Sì	Sì
Pitch (Passo)	0		No	No
Offset	0		No	No
Darkness Adjust (Regolaz. intensità stampa)	50		No	No
Paper Sensor (Sensore carta)	—		—	—
Label Width (Larg. etichetta)	Small (Piccolo)		—	—
Label Length (Lung. etichetta)	203 dpi: 800 punti 305 dpi: 1200 punti 609 dpi: 2400 punti	203 dpi: 800 punti 305 dpi: 1200 punti	Sì	Sì
Pitch (Passo)	0		No	No
Offset	0		No	No
Darkness Adjust (Regolaz. intensità stampa)	50		No	No
HEX Dump	—		—	—
Modo hex dump	Disabled (Disabilitato)		Sì	Sì
Reset	—		—	—

Impostazione	Valore iniziale		Ripristino utente	Factory (Fabbrica) Reset
	CL4NX	CL6NX		
Profiles (Profili)	—		—	—
Delete (Elimina)	—		—	—
Load (Carica)	—		—	—
Save (Salva)	—		—	—
Start with (Avvia con)	—		Sì	Sì
Certificates (Certificati)	—		Sì/ Interfaccia	Sì
Startup Guide (Guida all'avvio)	Enabled (Abilitato)		No	Sì

7.1.6 Menu Information (Informazioni)

Impostazione	Valore iniziale		Ripristino utente	Factory (Fabbrica) Reset
	CL4NX	CL6NX		
Help (Guida)	—		—	—
Build Version	—		—	—
Applications (Applicazioni)	—		—	—
Installation Log (Log installazione)	—		—	—
Print Module (Modulo stampa)	—		—	—
Counters (Contatori)	—		—	—
Head (Testina)	—		—	—
Life (Durata)	Valore misurato		No	No
Head 1 (Testina 1)	Valore misurato		No	No
Head 2 (Testina 2)	Valore misurato		No	No
Head 3 (Testina 3)	Valore misurato		No	No
Cutter Taglierina)	0		No	No

7.2 Posizioni del sensore materiale e di arresto del materiale di stampa

Le posizioni di arresto del materiale di stampa con il sensore del materiale e le varie modalità operative sono le seguenti:

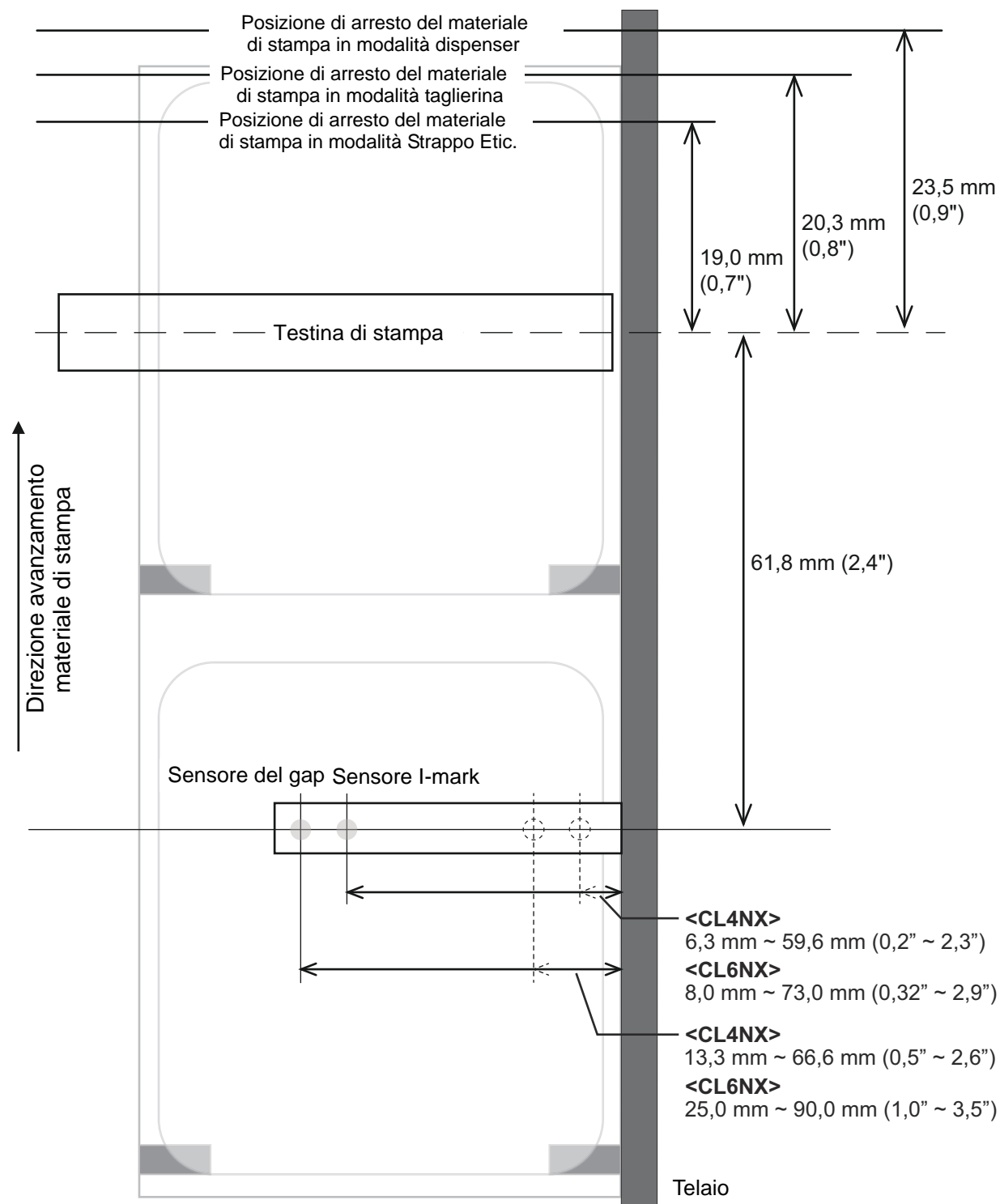

7.3 Sostituzione della testina di stampa

Si può facilmente rimuovere e sostituire la testina di stampa danneggiata o usurata.

AVVERTENZA

- Non toccare il pulsante di accensione, né collegare o scollegare il cavo di alimentazione con le mani bagnate. In caso contrario, sussiste il rischio di folgorazione.
- Scollegare il cavo di alimentazione dalla presa di rete prima di procedere alla sostituzione della testina di stampa.
- Indossare i guanti prima di sostituire la testina di stampa, per evitare di danneggiare quest'ultima.

1 Assicurarsi che la stampante sia spenta, quindi scollegare il cavo di alimentazione dalla presa di rete.

2 Aprire il coperchio superiore.

ATTENZIONE

Aprire completamente il coperchio superiore per evitare la caduta accidentale del coperchio.

3 Spingere la **leva di bloccaggio testina**  verso il lato posteriore per sbloccare la **testina di stampa**.

ATTENZIONE

- La testina di stampa e l'area circostante sono calde dopo la stampa. Evitare il contatto, in quanto sussiste il rischio di ustioni.
- Toccare il bordo della testina di stampa a mani nude può provocare lesioni.

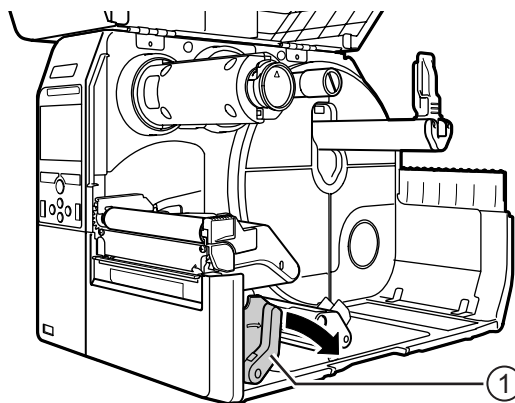

4 Rimuovere il materiale di stampa e il nastro se sono già caricati.

Fare riferimento a [Sezione 3.3 Rimozione del nastro](#) e alla procedura inversa in [Sezione 3.5 Caricamento del materiale di stampa](#).

5 Premere la **leva** ② per rimuovere la **testina di stampa** ③.

⚠ **ATTENZIONE (Solo per CL4NX)**

Nei modelli UHF RFID, l'antenna UHF RFID è installata sulla testina di stampa. Fare attenzione a non tirare eccessivamente il cavo dell'antenna mentre si sostituisce la testina di stampa.
Per maggiori informazioni contattare il rivenditore o il centro di assistenza tecnica SATO.

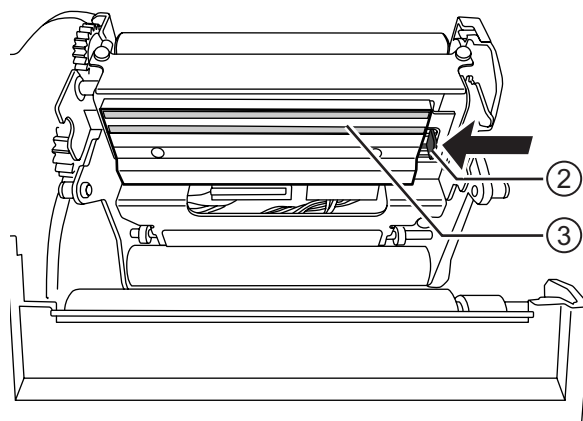

6 Scollegare tutti i **connettori** ④ dalla testina di stampa **difettosa** ③.

Sono presenti due connettori nel modello CL4NX e tre connettori nel modello CL6NX.

7 Collegare tutti i **connettori** ④ alla nuova testina di stampa.

⚠ **ATTENZIONE**

Maneggiare con cura la testina di stampa.
Non sporcare o graffiare la superficie sensibile della testina di stampa.

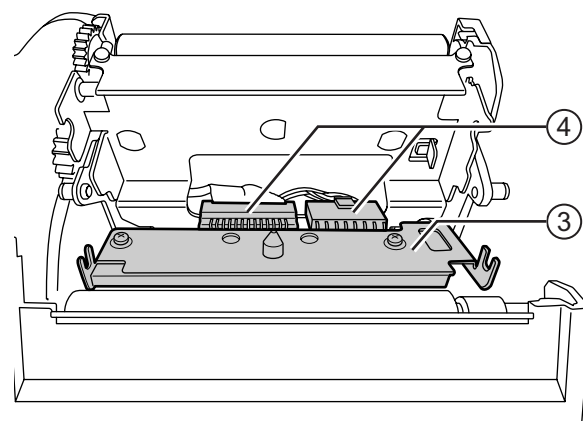

8 Installare la nuova **testina di stampa**.

Installare la testina di stampa finché non si blocca con un clic.

9 Caricare il materiale di stampa e rimontare il nastro se sono stati rimossi al punto 4.

Fare riferimento a [Sezione 3.5 Caricamento del materiale di stampa](#) e [Sezione 3.2 Caricamento del nastro](#).

7.4 Sostituzione del rullo di stampa

Si può facilmente rimuovere e sostituire il rullo di stampa danneggiato o usurato.

AVVERTENZA

- Non toccare il pulsante di accensione, né collegare o scollegare il cavo di alimentazione con le mani bagnate. In caso contrario, sussiste il rischio di folgorazione.
- Scollegare il cavo di alimentazione dalla presa di rete prima di procedere alla sostituzione del rullo di stampa.

1 Assicurarsi che la stampante sia spenta, quindi scollegare il cavo di alimentazione dalla presa di rete.

2 Aprire il coperchio superiore.

ATTENZIONE

Aprire completamente il coperchio superiore per evitare la caduta accidentale del coperchio.

3 Spingere la **leva di bloccaggio testina** ① verso il lato posteriore per sbloccare la **testina di stampa**.

ATTENZIONE

- La testina di stampa e l'area circostante sono calde dopo la stampa. Evitare il contatto, in quanto sussiste il rischio di ustioni.
- Toccare il bordo della testina di stampa a mani nude può provocare lesioni.

4 Sollevare la **leva** ② per sbloccare il **rullo di stampa** ③, quindi estrarre il **rullo di stampa** ③.

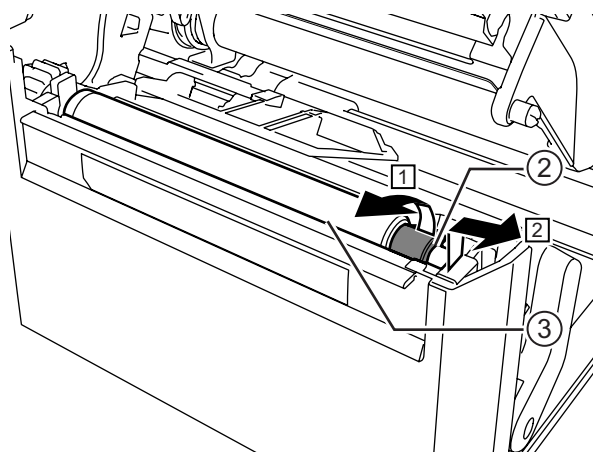
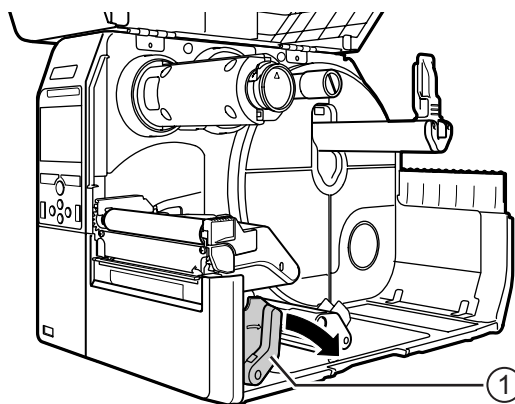

5 Installazione del nuovo rullo di stampa. Assicurarsi che la prima **linguetta** ④ sul lato azionamento del rullo di stampa sia rivolta verso l'alto. Spingere il rullo di stampa nella direzione ③ in modo che la prima **linguetta** ④ si fissi nella **scanalatura** ⑤ sul lato azionamento.

6 Assicurarsi che la seconda **linguetta** ⑥ sul lato condotto del rullo di stampa sia rivolta verso l'alto. Spingere di nuovo il rullo di stampa nella direzione ③ in modo che la seconda **linguetta** ⑥ si fissi nella **scanalatura** ⑦ sul lato condotto.

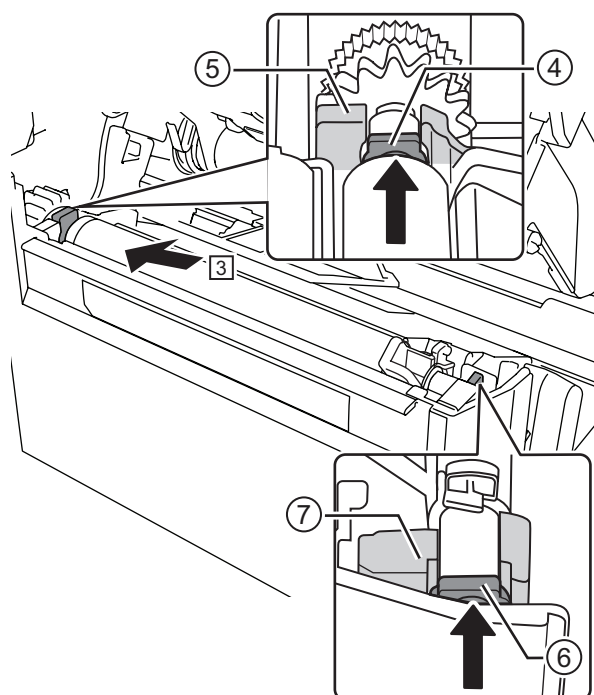

7 Ruotare la **leva** ② indietro per bloccare il rullo di stampa.



7.4.1 Linee guida per la sostituzione del rullo di stampa linerless (solo CL4NX)

Il rullo di stampa linerless presenta due segni a strisce blu sul lato sinistro. Quando le strisce blu iniziano a scolorirsi, significa che è necessario sostituire il rullo di stampa linerless.

Si tratta di un'indicazione generale, i tempi di usura del rullo di stampa possono variare in base al materiale di stampa utilizzato. In tutti i casi, sostituire il rullo se l'usura pregiudica la qualità di stampa della stampante.

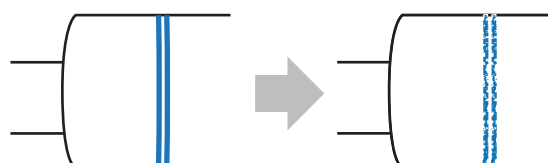



7.5 Configurazione RFID opzionale (solo CL4NX)



Questo capitolo spiega come configurare la stampante per codificare gli inlay.

- 1 Esaminare il materiale di stampa per determinare le impostazioni della stampante.
Fare riferimento alla **Guida alla configurazione dell'inlay - CL4NX** per informazioni sulle misure da utilizzare e sul significato, oltre che per un elenco degli inlay e delle configurazioni richieste.

* Per visualizzare la Guida alla configurazione degli inlay - CL4NX, accedere al seguente URL:
<http://www.satoworldwide.com/rfid/>

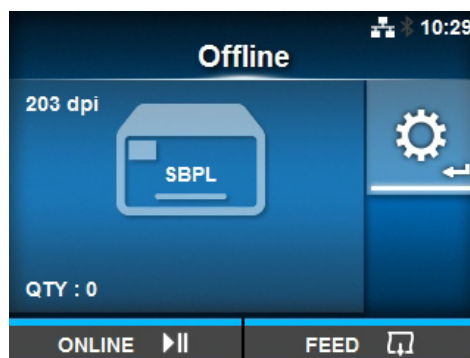
- 2 Per accendere la stampante, tenere premuto il pulsante di accensione  nel pannello operatore per più di un secondo.
- 3 Quando la stampante è in modalità online, premere il pulsante  sul pannello operatore per passare alla modalità offline.
- 4 Premere il pulsante  per visualizzare il menu **Settings** (Impostazioni).



- 5 Premere i pulsanti  /  per selezionare **Interface** (Interfaccia), quindi premere il pulsante .

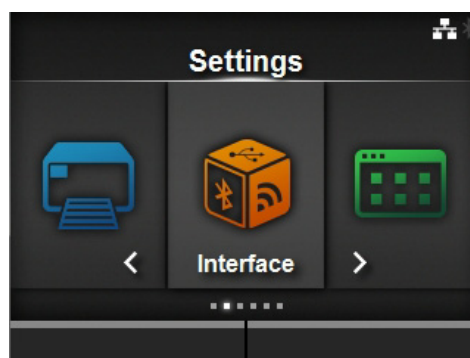

- 6 Premere i pulsanti  /  per selezionare **RFID**, quindi premere il pulsante .

Viene visualizzata la schermata RFID.

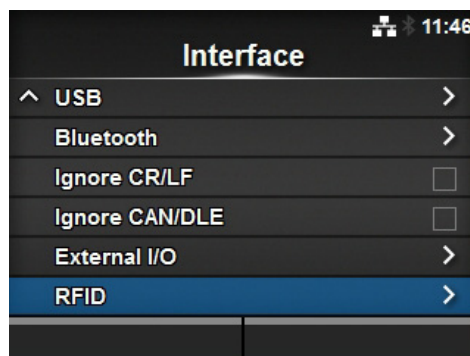

7 Premere i pulsanti ▲/▼ per selezionare l'opzione che si desidera impostare. Quindi premere il pulsante ← per accedere alla schermata delle regolazioni.

Per dettagli sulle impostazioni, vedere il menu **Interface > RFID (solo CL4NX)** (Interfaccia > RFID) della **Sezione 4.3 Struttura ad albero del menu Settings (Impostazioni)**.

RFID	
Antenna Pitch	Standard
Write Power	10 dBm
Read Power	10 dBm
Tag Offset	0 mm
Reader Model	M6e Micro
Reader Version	01.01.00.EA

8 Aprire il **coperchio superiore** ①.

⚠ ATTENZIONE

Aprire completamente il coperchio superiore per evitare la caduta accidentale del coperchio.

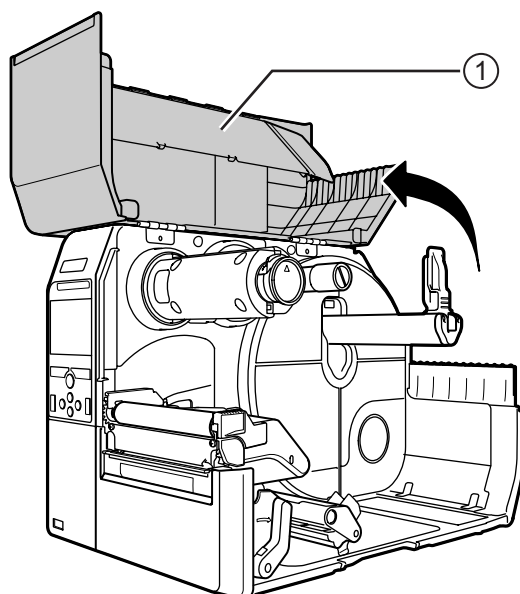

9 Spingere la **leva di bloccaggio testina** ② verso il lato posteriore per sbloccare la testina di stampa.

⚠ ATTENZIONE

- La testina di stampa e l'area circostante sono calde dopo la stampa. Evitare il contatto, in quanto sussiste il rischio di ustioni.
- Toccare il bordo della testina di stampa a mani nude può provocare lesioni.

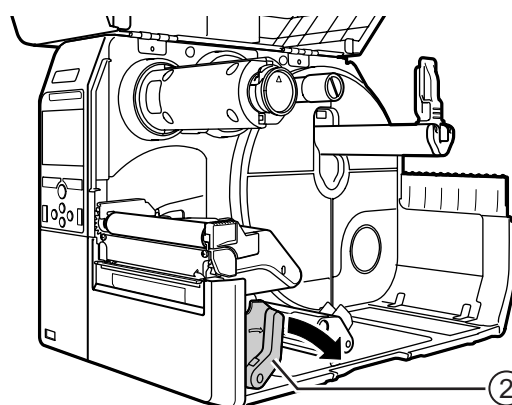

10 Regolare la posizione dell'antenna RFID. Ruotare la **ghiera** ③ per allineare il **puntatore** ④ con il materiale di stampa utilizzato.

Quando **Antenna Pitch** (Antenna) è impostato su **Standard** nel menu **Interface > RFID** (Interfaccia > RFID), regolare la posizione fisica dell'antenna in base alle impostazioni richieste per il materiale di stampa specifico e gli inlay utilizzati. Consultare la sezione "**Posizione dell'antenna**" della **Tabella di posizionamento e configurazione degli inlay** nella **Guida alla configurazione dell'inlay - CL4NX***.

* Per visualizzare la Guida alla configurazione degli inlay - CL4NX, accedere al seguente URL:
<http://www.satoworldwide.com/rfid/>

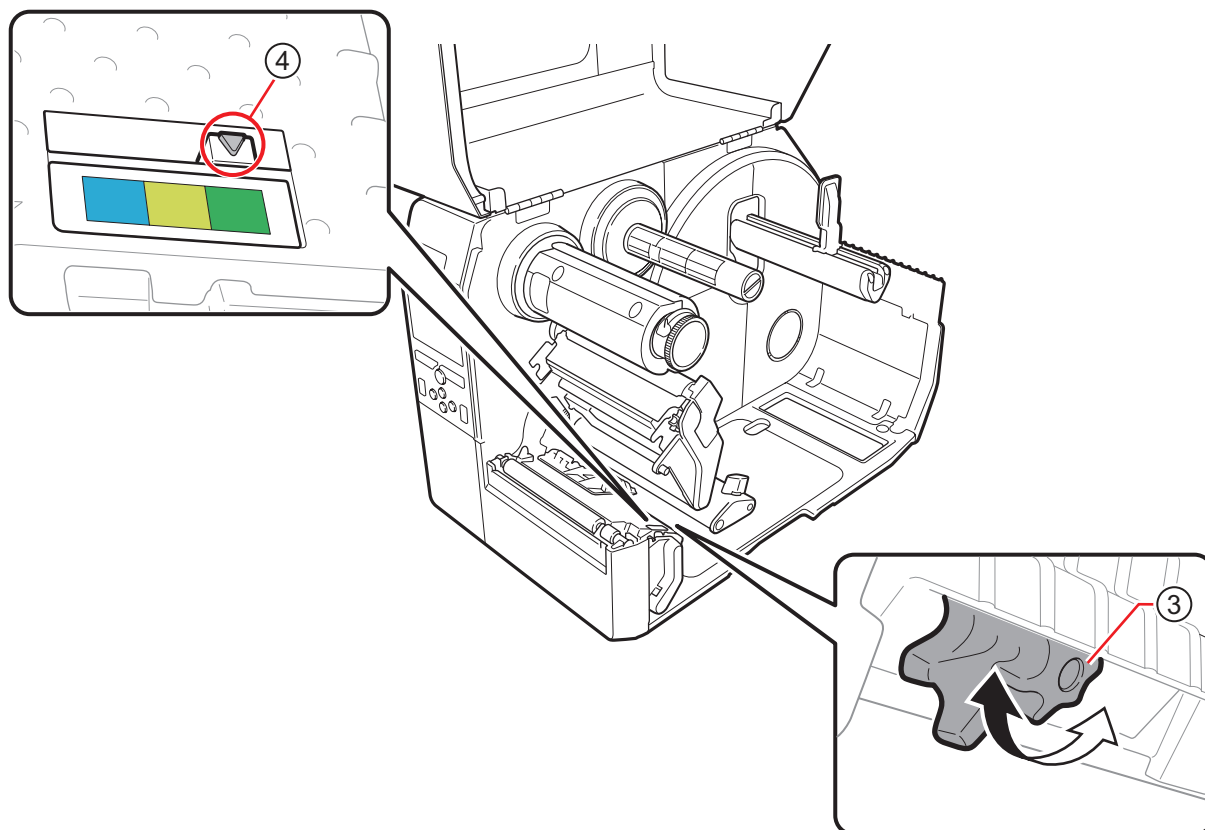

11 Caricare il materiale di stampa e il nastro.

Per maggiori dettagli, consultare [Sezione 3.2 Caricamento del nastro](#) e [Sezione 3.5 Caricamento del materiale di stampa](#).

12 Verificare il funzionamento effettuando la stampa/codifica su un materiale.

Assicurarsi che sia possibile leggere i dati e verificare che siano codificati correttamente.

7.5.1 Stampa degli errori tag RFID

Se i dati registrati sul tag sono incompleti a causa della scrittura su tag difettosi, la stampante stamperà un errore tag RFID sul materiale difettoso. Lo scopo di questa funzione è impedire la diffusione di supporti difettosi con l'errore tag.

Quando si verifica un errore tag RFID, la stampante stampa una barra e il messaggio di errore, ad esempio "WRITE TAG ERROR" (Errore scrittura tag) o "TAG NOT FOUND" (Tag non trovato). La posizione per la stampa del messaggio e la barra sono impostate con il comando specifico per la dimensione del materiale <A1>.

Per l'errore di scrittura, ad esempio "WRITE TAG ERROR" (Errore scrittura tag), la stampante continuerà a stampare i primi sedici o trentadue byte dei dati di scrittura.

La figura seguente mostra il messaggio e la barra stampati nella posizione in base alla dimensione del materiale di stampa specificato nella stampa normale.

WRITE TAG ERROR (ERRORE SCRITTURA TAG) nel comando di scrittura su RFID

Per gli altri errori, la stampante stampa il relativo messaggio di errore.

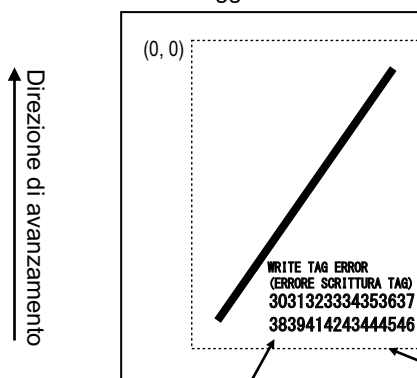

Il dump viene stampato per i primi sedici o trentadue byte di dati.

Errore di lettura nel comando di stampa UID/EPC/IDm <TU> o errore TAG NOT FOUND (TAG NON TROVATO)

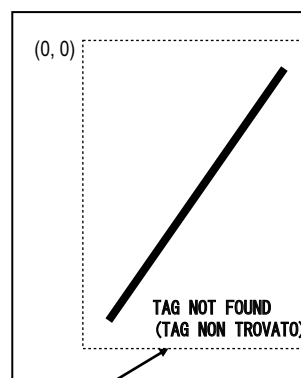

La linea tratteggiata indica l'intervallo specificato con il comando dimensione materiale <A1>.

Errore TAG NOT FOUND (TAG NON TROVATO) nel comando di scrittura RFID

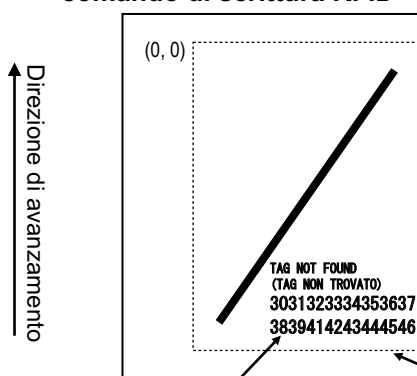

Il dump viene stampato per i primi sedici o trentadue byte di dati.

Quando un carattere si sovrappone alla barra, questo diventerà da nero a bianco.

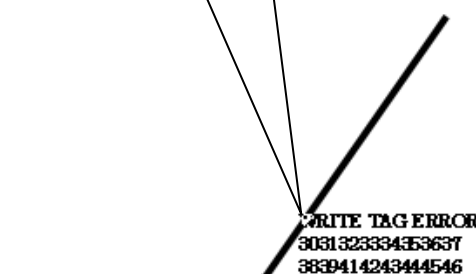

La linea tratteggiata indica l'intervallo specificato con il comando dimensione materiale <A1>.

*(0,0): L'origine dell'intervallo specificato dal comando dimensione materiale <A1>

Quando si utilizza un'etichetta di piccole dimensioni (ad esempio circa 30 mm profondità x 40 mm lunghezza) o non sufficienti per impostare i margini, la barra e il messaggio di errore sono stampati sovrapposti uno sull'altro. L'area sovrapposta è invertita da nero a bianco. Non vi è alcun dump di stampa.

Errore TAG NOT FOUND (TAG NON TROVATO) nel comando di scrittura RFID

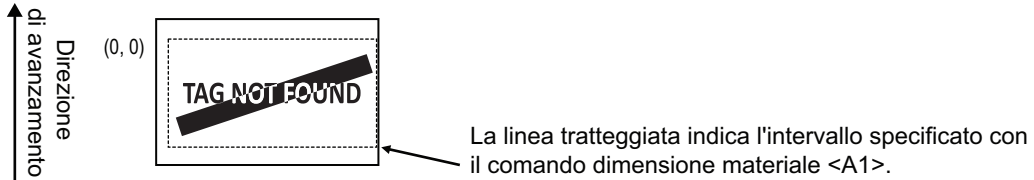

Se non specificato dal comando dimensione materiale <A1>, la stampante stampa l'errore RFID utilizzando la dimensione fissa di 30 mm di profondità x 40 di larghezza. Quando un carattere si sovrappone alla barra, questo diventerà da nero a bianco.

WRITE TAG ERROR (ERRORE SCRITTURA TAG) nel comando di scrittura su RFID

Per gli altri errori, la stampante stampa il relativo messaggio di errore.

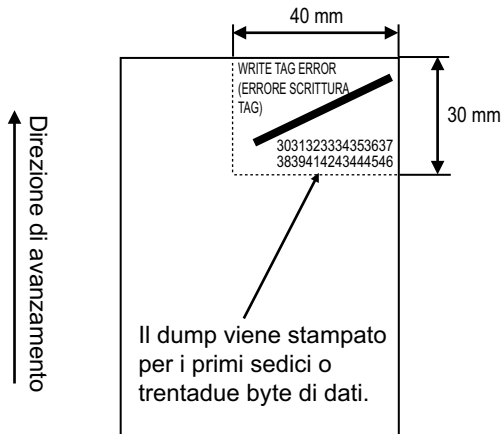

Errore di lettura nel comando di stampa UID/EPC/IDm <TU> o errore TAG NOT FOUND (TAG NON TROVATO)

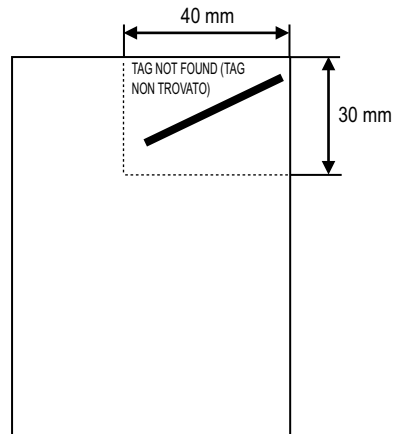

Errore TAG NOT FOUND (TAG NON TROVATO) nel comando di scrittura RFID

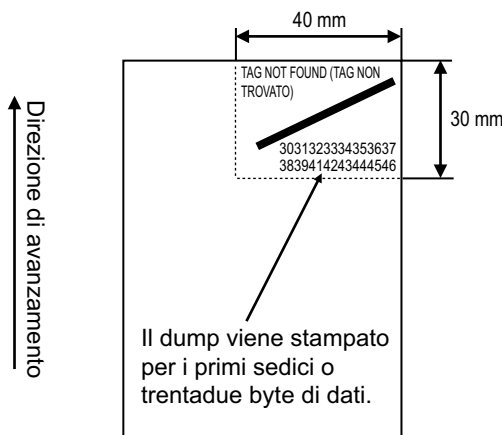

I tipi di errori da stampare sono i seguenti:

Messaggio	Causa e misura	
TAG NOT FOUND (TAG NON TROVATO)	Causa:	Tag da stampare non trovato, o lettura del tag non riuscita.
	Misura:	Confermare l'operazione inlay e verificare la configurazione della stampante/antenna.
WRITE TAG ERROR (ERRORE SCRITTURA TAG)	Causa:	Scrittura su tag non riuscita.
	Misura:	Confermare l'operazione inlay e verificare la configurazione della stampante/antenna.
PROTECT (TAG) ERROR (ERRORE PROTEZIONE (TAG))	Causa:	1. Tentativo di scrittura su tag bloccato. 2. Tentativo di scrittura su un indirizzo non consentito.
	Misura:	Utilizzare materiale non bloccato.
VERIFY TAG ERR(OR) (VERIFICA ERRORE TAG)	• Solo per ISO/IEC 15693, ISO/IEC 14443 Tipo A	
	Causa:	I dati scritti e letti non corrispondono.
LOCKING ERROR (ERRORE BLOCCO)	Causa:	Blocco del tag non riuscito.
	Misura:	Controllare il materiale di stampa.
WRONG TID ERROR (ERRORE TID ERRATO)	• Solo per ISO/IEC 15693	
	Causa:	Lettura di un UID del tag diverso dal tag specificato.
MULTI TAGS ERROR (ERRORE TAG MULTIPLO)	• Solo per ISO/IEC 15693, ISO/IEC 14443 Tipo A	
	Causa:	Rilevati più tag contemporaneamente.
DIFFER EPC ERROR (ERRORE DIFFERENZA EPC)	• Solo per UHF	
	Causa:	Rilevato EPC incoerente durante una serie di processi.
CHIP MAKER ERR. (ERRORE PRODUTTORE CHIP)	• Solo per UHF	
	Causa:	È stato specificato il produttore del chip del tag non corretto nelle impostazioni MCS e nella codifica SGTIN96.
MCS NOT SUPPORT (MCS NON SUPPORTATO)	• Solo per UHF	
	Causa:	Inlay non supportato (chip IC) utilizzato nelle impostazioni MCS e nella codifica SGTIN96.
	Misura:	Verificare il materiale di stampa e modificare l'inlay con un tipo supportato.

7.5.2 Errore RFID e tempi di ripristino

Uscita segnale errore con impulso one-shot

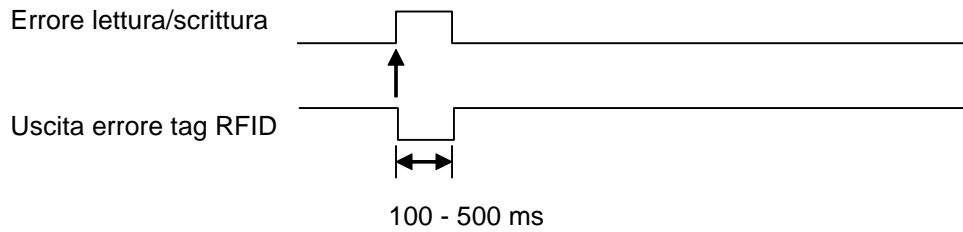

Uscita segnale errore con impulso lungo

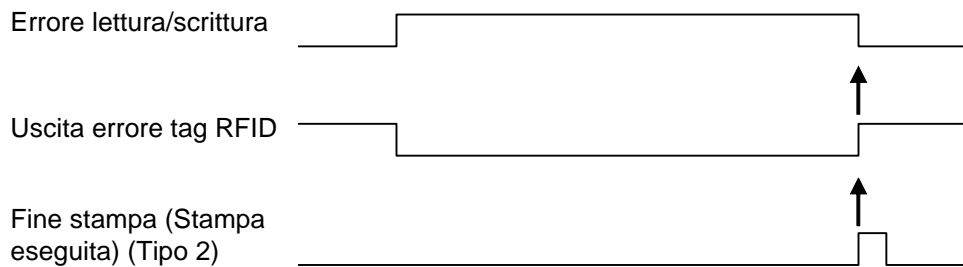

Al termine del conteggio ristampe, l'errore tag RFID e l'errore macchina vengono generati contemporaneamente. L'errore macchina generato è sempre un impulso lungo.

Schema di temporizzazione dei segnali di errore con impulso one-shot

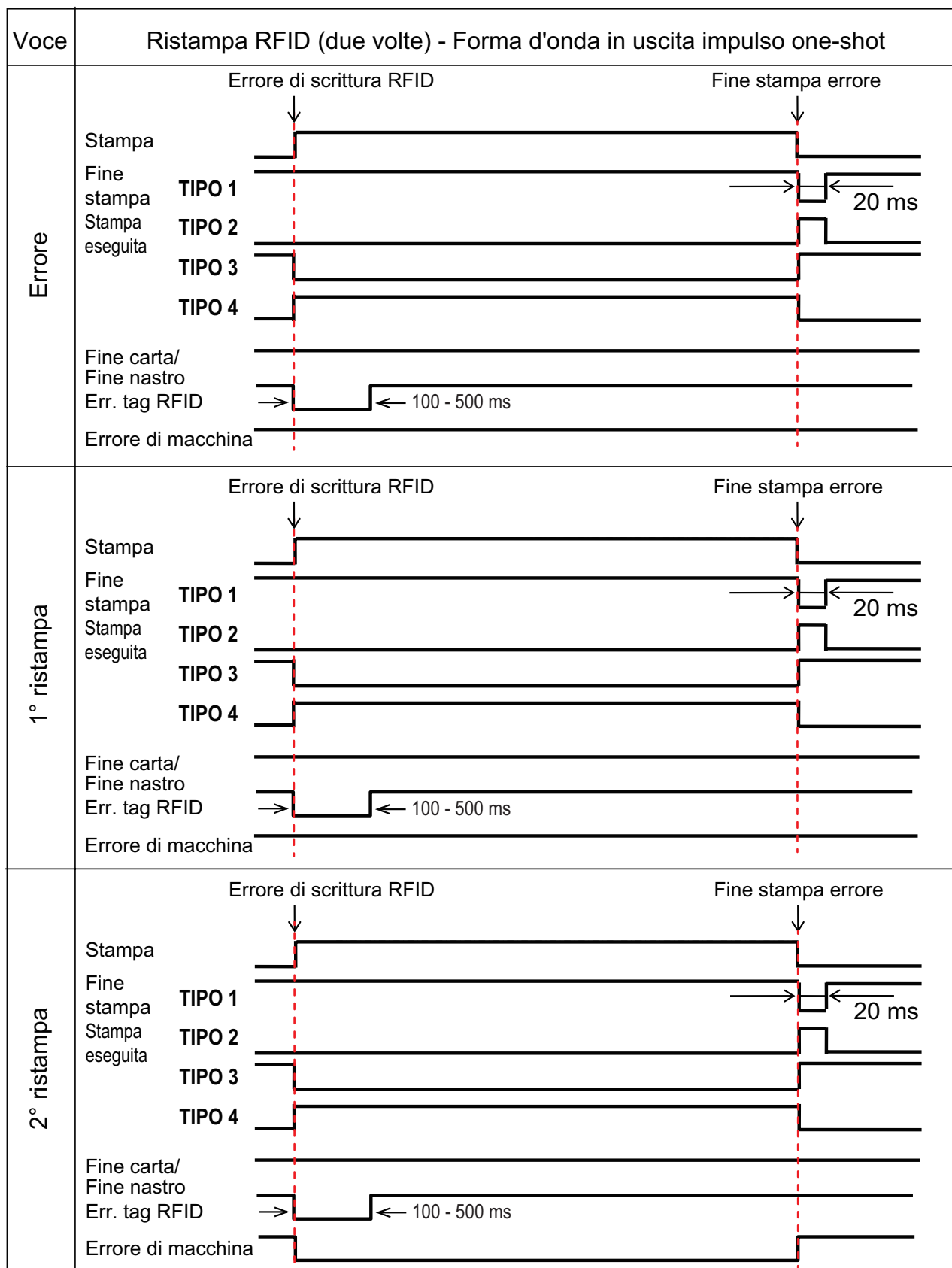

7.5.3 Interfacce segnale esterno (EXT) quando la modalità RFID è abilitata

Il confronto del segnale EXT tra la modalità RFID è disabilitato o abilitato.

La modalità RFID è disabilitata.

N. pin	Segnale	I/O
1	Fine etichetta	Uscita
2	Base di appoggio	-
3	Fine nastro	Uscita
4	Errore di macchina	Uscita
5	Avvio stampa (PRIN)	Ingresso
6	Stampa eseguita (PREND)	Uscita
7	Ristampa (PRIN2)	Ingresso
8	Alimentazione esterna	Ingresso
9	Online/Offline	Uscita
10	Nastro quasi terminato	Uscita
11	N/A	-
12	+24V	Uscita
13	+5V	Uscita
14	Massa telaio	-

La modalità RFID è abilitata.

N. pin	Segnale	I/O
1	Fine etichetta + Fine nastro	Uscita
2	Base di appoggio	-
3	Errore tag RFID	Uscita
4	Errore macchina/RFID	Uscita
5	Avvio stampa (PRIN)	Ingresso
6	Stampa eseguita (PREND)	Uscita
7	Ristampa (PRIN2)	Ingresso
8	Alimentazione esterna	Ingresso
9	Online/Offline	Uscita
10	Nastro quasi terminato	Uscita
11	N/A	-
12	+24V	Uscita
13	+5V	Uscita
14	Massa telaio	-

La specifica standard è applicata quando la modalità RFID viene impostata su Disabled (Disabilitato). Le funzioni mostrate come ombreggiate sono disponibili quando la modalità RFID è impostata su Enabled (Abilitato).

7.5.4 Suggerimenti per la stampa su supporti RFID

Zona non stampabile consigliata

Evitare di stampare codici a barre o caratteri direttamente nella parte superiore di chip RFID. Una superficie irregolare influenzerà negativamente la qualità di stampa.

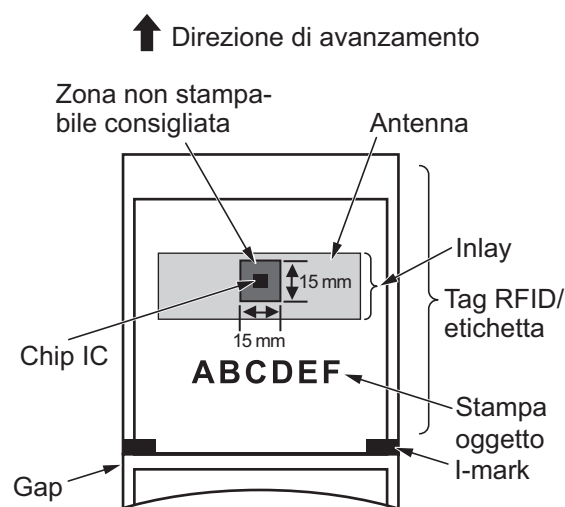

7.6 Specifiche della stampante

Le specifiche sono soggette a modifiche senza preavviso.

7.6.1 Hardware

Modello	CL4NX	CL6NX
Dimensioni e peso		
Larghezza	271 mm (10,67")	338 mm (13,31")
Altezza	321 mm (12,64")	321 mm (12,64")
Profondità	457 mm (18,00")	457 mm (18,00")
Peso	Circa 15,1 kg (33,28 lbs.)	Circa 20,3 kg (44,75 lbs.)
Alimentazione		
Tensione di alimentazione	VCA 100 - 240 ±10%	
Frequenza	50 - 60 Hz	
Potenza assorbita	Picco: 180 W / 190 VA (Rapporto di stampa 30%) Standby: 19,5 W / 40 VA Tensione di ingresso: AC 230 V / 50 Hz	Picco: 240 W / 308 VA (Rapporto di stampa 30%) Standby: 23 W / 63 VA Tensione di ingresso: VCA 230 / 50 Hz
Elaborazione		
CPU	CPU1: 800 MHz, 32 bit CPU2: 800 MHz, 32 bit	
Flash ROM	CPU1: 2 GB, CPU2: 4 MB	
SDRAM	CPU1: 256 MB, CPU2: 64 MB	
Buffer ricezione	Massimo: 2,95 MB Quasi pieno: 2 MB	
Funzionamento		
LCD	TFT colore 3,5" (88,9 mm)	
LED	STATO: Blu/rosso	
Condizioni ambientali (senza materiale di stampa e nastro)		
Temperatura di esercizio	Modalità modulo continuo/taglierina/a strappo: 0 - 40 °C (32 - 104 °F) Modalità dispenser/linerless: 5 - 35 °C (41 - 95 °F)	
Temperatura di stoccaggio	-20 - 60 °C (-4 - 140 °F)	
Umidità in esercizio	Modalità modulo continuo/dispenser / taglierina/a strappo: da 30 a 80% UR (senza condensa) Modalità linerless: da 30 a 75% UR (Senza condensa)	da 30 a 80% UR (senza condensa)
Umidità di stoccaggio	da 30 a 90% UR (senza condensa)	

Modello	CL4NX	CL6NX
Stampa		
Metodo di stampa	Trasferimento termico o termico diretto	
Velocità di stampa	203 dpi: da 2 a 10 pollici/sec (da 50,8 a 254 mm/sec) 305 dpi: da 2 a 8 pollici/sec (da 50,8 a 203,2 mm/sec) 609 dpi: da 2 a 6 pollici/sec (da 50,8 a 152 mm/sec) Modalità linerless: da 2 a 6 pollici/sec (da 50,8 a 152 mm/sec)	203 dpi: da 2 a 10 pollici/sec (da 50,8 a 254 mm/sec) 305 dpi: da 2 a 8 pollici/sec (da 50,8 a 203,2 mm/sec)
Risoluzione	203 dpi (8 punti/mm) 305 dpi (12 punti/mm) 609 dpi (24 punti/mm)	203 dpi (8 punti/mm) 305 dpi (12 punti/mm)
Area non stampabile	Direzione passo (escluso supporto) Alto: 1,5 mm (0,06"), basso: 1,5 mm (0,06") Direzione Larghezza (escluso supporto) Sinistra: 1,5 mm (0,06"), a destra: 1,5 mm (0,06")	
Area stampabile	203 dpi: Lunghezza 2500 mm (98,42") x larghezza 104 mm (4,09") 305 dpi: Lunghezza 1500 mm (59,05") x larghezza 104 mm (4,09") 609 dpi: Lunghezza 400 mm (15,75") x larghezza 104 mm (4,09")	203 dpi: Lunghezza 2500 mm (98,42") x larghezza 152 mm (5,98") 305 dpi: Lunghezza 1500 mm (59,05") x larghezza 165,3 mm (6,50") * Se la posizione base della testina è Allinea a sx: massima larghezza di stampa 167,5 mm (6,59").
Posizione di fine stampa	203 dpi: da 1 a 20000 punti 305 dpi: da 1 a 18000 punti 609 dpi: da 1 a 9600 punti	203 dpi: da 1 a 20000 punti 305 dpi: da 1 a 18000 punti
Tonalità stampa	Livello tonalità: da 1 a 10 Gamma intensità stampa: A	
Sensori		
I-mark (Tipo riflessivo)	Posizione e sensibilità: regolabile	
Gap (Tipo trasmissivo)	Posizione e sensibilità: regolabile	
Apertura testina	Fissa	
Sensore fine etichetta	Rileva con sensore I-mark o sensore dello spazio	
Nastro terminato/ Nastro quasi terminato	Fisso	
Dispenser	Fisso * Se sono installati il kit linerless o la taglierina.	Fisso * Se è installata l'unità dispenser.
Cutter Taglierina)	Fisso * Se sono installati la taglierina o il kit linerless.	Fisso * Se è installata la taglierina.

7.6.2 Nastro e materiale di stampa

Modello	CL4NX	CL6NX
Nastro (Utilizzare nastro originale SATO).		
Dimensioni	Lunghezza: massima 600 m (1.968,5 ft.) Larghezza: da 39,5 mm a 128 mm (da 1,55" a 5,04") * La massima lunghezza varia a seconda del tipo di nastro. * Utilizzare un nastro più ampio del materiale di stampa.	Lunghezza: massima 600 m (1.968,5 ft.) Larghezza: da 39,5 mm a 177 mm (da 1,55" a 6,98") * La massima lunghezza varia a seconda del tipo di nastro. * Utilizzare un nastro più ampio del materiale di stampa.
Direzione di avvolgimento	Lato superiore esterno/lato superiore interno	
Metodo di avvolgimento	Senza anima	
Materiale di stampa (Utilizzare materiale originale SATO).		
Tipo	Rotolo di materiale (lato interno/esterno), materiale in modulo continuo	
Dimensioni		
Stampa continua		
Passo	203 dpi: da 6 a 2497 mm (da 0,24" a 98,30") 305 dpi: da 6 a 1497 mm (da 0,24" a 58,94") 609 dpi: da 6 a 397 mm (da 0,24" a 15,63") Modalità RFID: 13 - 240 mm (da 0,51" a 9,45")	203 dpi: da 16 a 2497 mm (da 0,63" a 98,30") 305 dpi: da 16 a 1497 mm (da 0,63" a 58,94")
(Con supporto)	203 dpi: da 9 a 2500 mm (da 0,35" a 98,42") 305 dpi: da 9 a 1500 mm (da 0,35" a 59,05") 609 dpi: da 9 a 400 mm (da 0,35" a 15,75") Modalità RFID: 16 - 240 mm (da 0,63" a 9,45")	203 dpi: da 19 a 2500 mm (da 0,35" a 98,42") 305 dpi: da 19 a 1500 mm (da 0,35" a 59,05")
Larghezza (Con supporto)	da 22 a 128 mm (da 0,87" a 5,04") da 25 a 131 mm (da 0,98" a 5,16")	da 47 a 177 mm (da 1,85" a 6,96") da 50 a 180 mm (da 1,97" a 7,01")
A strappo/taglierina		
Passo	203 dpi: da 17 a 2497 mm (da 0,67" a 98,30") 305 dpi: da 17 a 1497 mm (da 0,67" a 58,94") 609 dpi: da 17 a 397 mm (da 0,67" a 15,63") Modalità RFID: 17 - 240 mm (da 0,67" a 9,45")	203 dpi: da 16 a 2497 mm (da 0,63" a 98,30") 305 dpi: da 16 a 1497 mm (da 0,63" a 58,94")
(Con supporto)	203 dpi: da 20 a 2500 mm (da 0,79" a 98,42") 305 dpi: da 20 a 1500 mm (da 0,79" a 59,05") 609 dpi: da 20 a 400 mm (da 0,79" a 15,75") Modalità RFID: 20 - 240 mm (da 0,79" a 9,45")	203 dpi: da 19 a 2500 mm (da 0,35" a 98,42") 305 dpi: da 19 a 1500 mm (da 0,35" a 59,05")
Larghezza (Con supporto)	da 22 a 128 mm (da 0,87" a 5,04") da 25 a 131 mm (da 0,98" a 5,16")	da 47 a 177 mm (da 1,85" a 6,96") da 50 a 180 mm (da 1,97" a 7,01")

Modello	CL4NX	CL6NX
Materiale di stampa (Utilizzare materiale originale SATO).		
Dimensioni		
Dispenser con avvolgitore supporti		
Passo	203/305/609 dpi: 27 - 397 mm (da 1,06" a 15,63") Modalità RFID: 27 - 240 mm (da 1,06" a 9,45")	203/305 dpi: 27 - 397 mm (da 1,06" a 15,63")
(Con supporto)	203/305/609 dpi: 30 - 400 mm (da 1,18" a 15,75") Modalità RFID: 30 - 240 mm (da 1,18" a 9,45")	203/305 dpi: 30 - 400 mm (da 1,18" a 15,75")
Larghezza (Con supporto)	da 22 a 128 mm (da 0,87" a 5,04") da 25 a 131 mm (da 0,98" a 5,16")	da 47 a 177 mm (da 1,85" a 6,97") da 50 a 180 mm (da 1,97" a 7,01")
Diametro dell'avvolgiment o supporti	Massimo 120 mm (4,72")	
Kit linerless		
Passo	da 30 a 120 mm (da 1,18" a 4,72")	—
Larghezza	da 32 a 128 mm (da 1,26" a 5,04")	—
Diametro rotolo (Rotolo di materiale di stampa)	Massimo 220 mm (8,66") Quando si utilizza il dispenser con un avvolgitore supporti: massimo 220 mm (8,66")	
Diametro bobina (Rotolo di materiale di stampa)	76 mm, 101 mm (3", 4") Quando si utilizza il dispenser con un avvolgitore supporti: 76 mm (3") * È consigliabile utilizzare un'anima da 4" per carta spessa (oltre 150 micron), materiale non adesivo e tag RFID (Solo CL4NX)/etichette.	
Altezza (Materiale in modulo continuo)	Massimo 200 mm (7,87") * Quando la stampante e il materiale di stampa sono configurati alla stessa altezza.	
Spessore	da 0,06 a 0,268 mm (da 0,0024" a 0,011")	

7.6.3 Interfaccia

Modello		CL4NX	CL6NX
Interfaccia			
Standard	Integrata	Interfaccia USB (Tipo B) Interfaccia LAN Interfaccia Bluetooth Interfaccia USB (Tipo A) x 2	
	Scheda di espansione	Interfaccia RS-232C Interfaccia IEEE1284 Interfaccia segnale esterno (EXT)	
Scheda opzionale		Interfaccia LAN wireless	
RFID	UHF (920 MHz)	ISO/IEC 18000-6 Tipo C Gen2	
	HF (13,56 MHz)	ISO/IEC 15693 (ICODE SLI/SLIX, Tag-it, my-d) ISO/IEC 14443 Tipo A (MIFARE Ultralight)	

7.6.4 Funzioni integrate

Modello		CL4NX	CL6NX
Funzioni			
Funzioni integrate	Ritorno stato Elemento grafico Numero sequenziale Modulo overlay Modifica caratteri Inversione bianco/nero Riga graduata Elenco dump Registrazione formato Font variabile Modifica spaziatura Commutazione zero slash Video guida		
Funzioni di autodiagnostica	Controllo elemento integrità testina Rilevamento testina aperta Rilevamento fine carta Rilevamento fine nastro Rilevamento nastro quasi finito Rilevamento non blocco anima nastro Stampa prova Controllo taglierina aperta (se è installata la taglierina) Rilevamento etichetta nel dispenser (se è installata l'unità dispenser)		

Modello	CL4NX	CL6NX
Funzioni regolazione	Tonalità stampa Posizione stampa Posizione di arresto materiale di stampa Cicalino LCD Brightness (Luminosità LCD)	

7.6.5 Linguaggi stampante

Modello	CL4NX	CL6NX
Linguaggi stampante		
	SBPL (include il supporto per XML) SZPL SDPL SIPL STCL	

7.6.6 Font/Simboli/Codici a barre

Modello	CL4NX	CL6NX
Font		
Font bitmap		
U	9 punti H x 5 punti L	
S	15 punti H x 8 punti L	
M	20 punti H x 13 punti L	
WB	30 punti H x 18 punti L	
WL	52 punti H x 28 punti L	
XU	9 punti H x 5 punti L	
XS	17 punti H x 17 punti L	
XM	24 punti H x 24 punti L	
XB	48 punti H x 48 punti L	
XL	48 punti H x 48 punti L	
X20	9 punti H x 5 punti L	
X21	17 punti H x 17 punti L	
X22	24 punti H x 24 punti L	
X23	48 punti H x 48 punti L	
X24	48 punti H x 48 punti L	
OCR-A	203 dpi: 22 punti H x 15 punti L 305 dpi: 33 punti H x 22 punti L 609 dpi: 66 punti H x 44 punti L	203 dpi: 22 punti H x 15 punti L 305 dpi: 33 punti H x 22 punti L
OCR-B	203 dpi: 24 punti H x 20 punti L 305 dpi: 36 punti H x 30 punti L 609 dpi: 72 punti H x 60 punti L	203 dpi: 24 punti H x 20 punti L 305 dpi: 36 punti H x 30 punti L
Font Kanji JIS208 (Mincho/Gothic)	16 punti H x 16 punti L 24 punti H x 24 punti L 22 punti H x 22 punti L 32 punti H x 32 punti L 40 punti H x 40 punti L	
Font Kanji JIS0213 (Gothic)	16 punti H x 16 punti L 24 punti H x 24 punti L 22 punti H x 22 punti L 32 punti H x 32 punti L 40 punti H x 40 punti L	
Font Kanji compatibili (Mincho)	16 punti H x 16 punti L 24 punti H x 24 punti L	
Caratteri cinese semplificato	16 punti H x 16 punti L 24 punti H x 24 punti L	

Modello	CL4NX	CL6NX
Font		
Font bitmap		
Caratteri cinese tradizionale	16 punti H x 16 punti L 24 punti H x 24 punti L	
Font coreani	16 punti H x 16 punti L 24 punti H x 24 punti L	
Font scalabili		
Font rasterizzati	SATO CG Sleek SATO CG Stream SATO 0 SATO Alpha Bold Condensed SATO Beta Bold Italic SATO Folio Bold SATO Futura Medium Condensed SATO Gamma SATO OCR-A SATO OCR-B SATO Sans SATO Serif SATO Vica SATO Hebe Sans SATO Hebe Sans Arabic SATO Hebe Sans Thai SATO Hebe Sans Hebrew SATO Hebe Sans Hindi SATO Gothic Traditional Chinese SATO Gothic Japanese SATO Gothic Simplified Chinese SATO Gothic Korean SATO Silver Serif SATO Mincho Traditional Chinese SATO Mincho Japanese SATO Mincho Simplified Chinese SATO Mincho Korean SATO Roman Arabic SATO Symbol Set SATO WingBats	
Outline font	Helvetica Outline Font	
	JIS208 Kanji Outline Fonts	

Modello	CL4NX	CL6NX
Codici a barre		
1D Barcodes	UPC-A/UPC-E JAN/EAN-13/8 CODE39, CODE93, CODE128 GS1-128(UCC/EAN128) CODABAR(NW-7) ITF Industrial 2 of 5 Matrice 2 di 5 MSI Codice a barre customizzato POSTNET UPC add-on code USPS BOOKLAND GS1 DataBar Omnidirectional GS1 DataBar Truncated GS1 DataBar Stacked GS1 DataBar Stacked Omnidirectional GS1 DataBar Limited GS1 DataBar Expanded GS1 DataBar Expanded Stacked	
2D Codes	QR Code Micro QR Code PDF417 Micro PDF Maxi Code GS1 Data Matrix Data Matrix (ECC200) Aztec Code	
Simboli composti	EAN-13 Composite (CC-A/CC-B) EAN-8 Composite (CC-A/CC-B) UPC-A Composite (CC-A/CC-B) UPC-E Composite (CC-A/CC-B) GS1 DataBar Composite (CC-A/CC-B) GS1 DataBar Truncated Composite (CC-A/CC-B) GS1 DataBar Stacked Composite (CC-A/CC-B) GS1 DataBar Expanded Stacked Composite (CC-A/CC-B) GS1 DataBar Expanded Composite (CC-A/CC-B) GS1 DataBar Stacked Omnidirectional Composite (CC-A/CC-B) GS1 DataBar Limited Composite (CC-A/CC-B) GS1-128 Composite (CC-A/CC-B/CC-C)	

7.6.7 Opzioni

Modello	CL4NX	CL6NX
Opzioni		
	1) Taglierina 2) Unità dispenser (con riavvolgitore supporti interno) 3) Kit linerless 4) Kit interfaccia LAN wireless 5 Kit (calendario) orologio in tempo reale 6) Kit UHF RFID 7) Kit HF RFID	1) Taglierina 2) Kit dispenser semplice 3) Unità dispenser (con riavvolgitore supporti interno) 4) Kit interfaccia LAN wireless 5 Kit (calendario) orologio in tempo reale

7.6.8 Accessori

Modello	CL4NX	CL6NX
Accessori		
	1) Cavo di alimentazione 2) Documentazione (guida rapida, brochure programma di garanzia globale ecc.)	

7.6.9 Standard

Modello	CL4NX	CL6NX
Standard		
Standard di sicurezza	UL 60950-1 CSA C22.2 No.60950-1 EN60950-1 CCC KC RCM IRAM BIS EAC	UL 60950-1 CSA C22.2 No.60950-1 EN60950-1 CCC KC RCM IRAM BIS
Standard EMC	FCC-B, FCC-C ICES-003, IC EN55022 Classe A, EN55024, R&TTE CCC, SRRC KC IDA SIRIM PTQC NTC DGPT RCM IRAM, CNC ANATEL WPC	
Standard ambientale RoHS	La direttiva RoHS (sei sostanze pericolose) limita l'uso delle sei sostanze pericolose elencate di seguito. Cromo esavalente.Max. 0,1% Piombo e composti del piombo.Max. 0,1% Mercurio e composti del mercurio.Max. 0,1% Cadmio e composti del cadmio.Max. 0,01% Bifenili polibromurati (PBB)Max. 0,1% Eteri di difenile polibromurati (PBDE)Max. 0,1%	
Energy Saving (Risparmio energetico)	Programma internazionale ENERGY STAR Versione 2.0	

7.7 Specifiche dell'interfaccia

Per la comunicazione dati con l'host, la stampante supporta le seguenti interfacce:
È possibile configurare le diverse impostazioni delle interfacce della stampante utilizzando l'opzione **Interface** (Interfaccia) del menu **Settings** (Impostazioni).

- USB (USB tipo B)
- LAN Ethernet
- Bluetooth
- RS-232C (DB 9 pin, femmina)
- IEEE1284 (Amphenol 36 pin)
- Segnale esterno (EXT) (Amphenol 14 pin)
- LAN wireless

ATTENZIONE

Non collegare né scollegare i cavi di interfaccia (o usare uno Switch Box) quando l'host o la stampante sono connessi all'alimentazione elettrica. Ciò potrebbe causare danni ai circuiti di interfaccia della stampante e dell'host, che non sono coperti da garanzia.

Nota

- LAN wireless è un'interfaccia opzionale.
 - Non è possibile utilizzare l'interfaccia LAN wireless e l'interfaccia LAN allo stesso tempo.
-

7.7.1 Interfaccia USB

Questa interfaccia è conforme allo standard USB2.0.
Installare il driver USB sul computer prima dell'uso.

Specifiche di base	
Connettore	Connettore USB tipo B
Protocol (Protocollo)	Status4, Status5
Alimentazione	Alimentazione BUS tramite cavo
Potenza assorbita	+5 V a 80 mA

Assegnazioni dei pin	
N. pin	Descrizione
1	Vbus
2	-Dati
3	+Dati
4	Terra

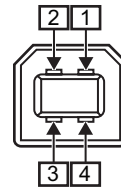

Specifiche cavo	
Connettore cavo	Connettore USB tipo B
Lunghezza cavo	5 m (16,4 piedi) o meno

7.7.2 Interfaccia LAN Ethernet

Specifiche di base	
Connettore	Presca RJ-45
Alimentazione	Alimentato dalla stampante
Protocollo	Status3 Status4 Status5
Indirizzo IP	IPv4 IPv6
Subnet mask	IPv4 IPv6
Indirizzo gateway	IPv4 IPv6

Specifiche cavo	
Cavo	10BASE-T/100BASE-TX Categoria 5
Lunghezza cavo	100 m (328 piedi) o meno

Specifiche software	
Protocollo supportato	TCP/IP
Strato di rete	IP, ICMP
Strato sessione	TCP
Strato applicazione	LPD, FTP, DHCP, HTTPS, SNMP, NTP

7.7.3 Interfaccia Bluetooth

Questa interfaccia è conforme allo standard Bluetooth 3.0+EDR.

Specifiche di base	
Livello segnale	Classe 2
Distanza di comunicazione	10 m (32,8")
Profilo	Profilo porta seriale
Livello di sicurezza	Nessuno, livello 2, 2-1, 2-2, livello 3, livello 4
Codice PIN	da 1 a 16 caratteri del codice ASCII (20H, 21H, da 23H a 7EH)
Timeout disconnessione (Strato LMP)	60 secondi

7.7.4 Interfaccia RS-232C

Questa interfaccia è conforme allo standard RS-232C.

Specifiche di base	
ASCII asincrono	Comunicazione half-duplex Comunicazione bidirezionale
Velocità di trasmissione dati	2400, 4800, 9600, 19200, 38400, 57600, 115200 bps
Tipo di trasmissione	Start, b1, b2, b3, b4, b5, b6, b7, b8, Stop "B8" viene omesso se si utilizza 7 bit orientati.
Lunghezza dati	7 o 8 bit (selezionati)
Bit di stop	1 o 2 bit (selezionati)
Bit di parità	DISPARI, PARI, NESSUNO (selezionati)
Codici usati	Codici caratteri ASCII: 7 bit, Grafica: 8 bit
Codici di controllo	STX (02H), ETX (03H), ACK (06H), NAK (15H)
Connettore	DB-9S femmina o equivalente
Livelli segnale	Alto = da +5 a +12 V, bassi = da -5 a -12 V
Protocollo	Ready/Busy, XON/XOFF, Status3, Status4, Status5

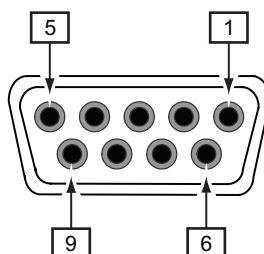

Specifiche pin connettore		
N. pin	I/O	Descrizione
1	-	Data Carrier Detect
2	Ingresso	Dati ricevuti
3	Uscita	Dati in trasmissione
4	Uscita	Data Terminal Ready
5	Riferimento	Massa Segnale
6	Ingresso	DSR (Data Set ready) Set di dati pronto
7	Uscita	RTS (Request to Send) Richiesta di Trasmissione)
8	Ingresso	CTS (Clear To Send) Pronto all'invio
9	-	Non collegato

Specifiche cavo	
Connettore cavo	Db-9 maschio o equivalente
Lunghezza cavo	5 m (16,4 piedi) o meno

Nota

- Quando si utilizza il comando READY/ BUSY, assicurarsi che la stampante sia accesa prima di inviare i dati dall'host.
 - Con protocolli di comunicazione quali XON/XOFF, STATUS3, STATUS4 or STATUS5, si verifica l'errore buffer di ricezione pieno quando i dati ricevuti superano la dimensione del buffer di ricezione (2,95 MB). Per il monitoraggio dello stato della stampante, inviare una quantità di dati inferiore a 2,95 MB.
 - Viene rilevato un errore di parità, se questo errore si verifica dopo la ricezione di ESC+A.
-

7.7.5 Interfaccia IEEE1284

Questa interfaccia è conforme allo standard IEEE1284.

Specifiche di base	
Connettore	Amphenol 36 pin, femmina
Livelli segnale	Livello alto: da +2,4 a +5,0 V Livello basso: da +0,0 a +0,4 V
Modo Ricezione	Buffer per lavoro singolo o multiplo

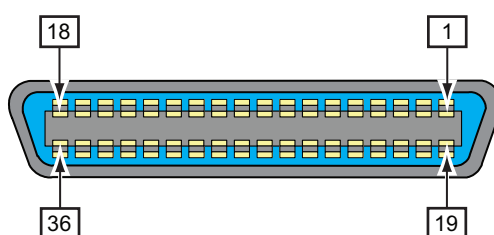

Specifiche pin connettore		
N. pin	I/O	Descrizione
1	Ingresso	STROBE
2-9	Ingresso	DATA 1 - DATA 8 DATA1: LSB DATA8: MSB
10	Uscita	ACK
11	Uscita	BUSY
12	Uscita	FINE CARTA/ERRORE CARTA
13	Uscita	SELEZIONA
14	Uscita	AUTO FEED
15	-	Non usato
16	-	Massa LOGICA
17	-	Massa telaio
18		+5 V
19	-	STROBE RETURN
20-27	-	DATA 1 - DATA 8 RETURN
28	-	ACK RETURN
29	-	BUSY RETURN
30	-	RITORNO FINE CARTA
31	Ingresso	INIZIALIZZA

Specifiche pin connettore		
32	Uscita	GUASTO
33-35	-	Non usato
36	Ingresso	SELEZIONE INGRESSO

Specifiche cavo	
Connettore cavo	Amphenol 36 pin, maschio
Lunghezza cavo	1,5 m (5 piedi) o meno

7.7.6 Interfaccia segnale esterno (EXT)

Questa interfaccia è stata progettata per collegare la stampante alle altre periferiche.

Specifiche di base	
Connettore	Centronics IDC tipo 14 pin (femmina)
Livelli segnale	Livello alto: da +4,2 a +5,0 V Livello basso: da +0,0 a +0,7 V

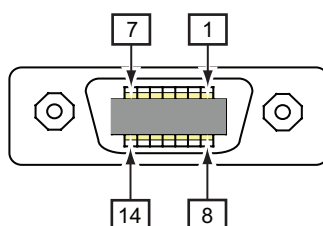

Specifiche pin connettore		
N. pin	I/O	Descrizione
1	Uscita	Fine carta: Genera un segnale di livello basso in uscita quando rileva la fine della carta.
2	-	GND: Massa segnale di riferimento
3	Uscita	Fine nastro: Genera un segnale di livello basso in uscita quando rileva la fine del nastro.
4	Uscita	Errore macch: Genera un segnale di livello basso in uscita quando rileva un errore, ad esempio testina aperta.
5	Ingresso	Segnale di inizio stampa (PRIN): Stampa un elemento quando rileva un segnale di livello basso.
6	Uscita	Segnale di fine stampa/stampa eseguita (PREND): Genera un segnale in uscita quando la stampa del materiale è completata.
7	Ingresso	Segnale di ristampa (PRIN2): Stampa di nuovo il contenuto precedentemente stampato quando rileva un segnale allo stato basso.
8	Ingresso	Alimentazione esterna: 5 V
9	Uscita	Offline: Genera un segnale di livello basso in uscita quando la stampante è nel modo offline.
10	Uscita	Nastro quasi terminato: Genera un segnale di livello alto in uscita quando rileva che il nastro è quasi terminato.
11	-	-

Specifiche pin connettore		
12	-	+24 V \pm 10%
13	-	VCC +5 V
14	-	-
*	Uscita	<p>Segnale attesa completamento dispensazione: Genera un segnale di livello basso in uscita quando la dispensazione è completata. È possibile impostare il numero di pin per l'uscita tramite il menu Settings > Interface > External I/O > Signals > Outputs (Output) (Impostazioni > Interfaccia > I/O esterno > Segnali).</p>

Nota

- È ora possibile impostare il tipo di segnale esterno (EXT) (da TYPE1 a TYPE4) sul segnale in uscita Print Done (Stampa eseguita) del pin n. 6. Per maggiori dettagli, fare riferimento alla schermata **EXT Mode (Modo EXT)** selezionando **Interface > External I/O > Signals** (Interfaccia > I/O esterno > Segnali).
- È possibile impostare il numero di pin per l'ingresso e l'uscita utilizzando il menu **Settings > Interface > External I/O > Signals > Inputs (Input) e Outputs (Output)** (Impostazioni > Interfaccia > I/O esterno > Segnali).
- Il segnale Stampa eseguita del pin nr. 6 non viene generato se si specifica 0 nel comando relativo al numero dei tagli durante l'uso della taglierina.

Schema di sincronizzazione del segnale in ingresso EXT

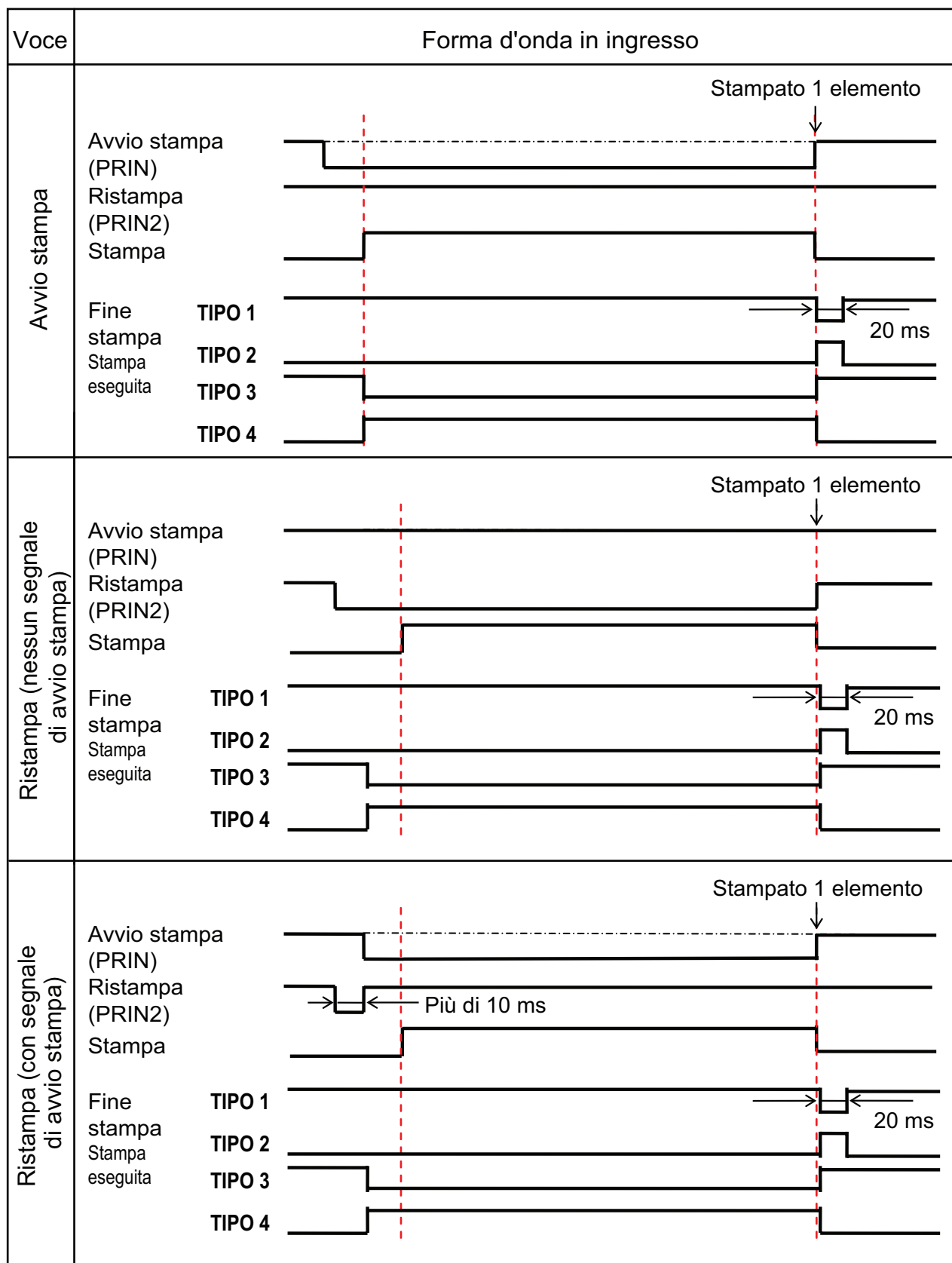

Spiegazione supplementare

- Mantenere il segnale di inizio stampa (PRIN) allo stato basso ("Low") finché non viene emesso il segnale di fine stampa (Stampa eseguita). Fare riferimento allo schema di sincronizzazione **Mantenimento del segnale di inizio stampa (PRIN)** sottostante.
- Mantenere il segnale di ristampa in uscita (PRIN2) per più di 10 ms. Se il segnale permene per meno di 10 ms, non viene riconosciuto e la stampante non procede alla ristampa.

Mantenimento del segnale di inizio stampa (PRIN)

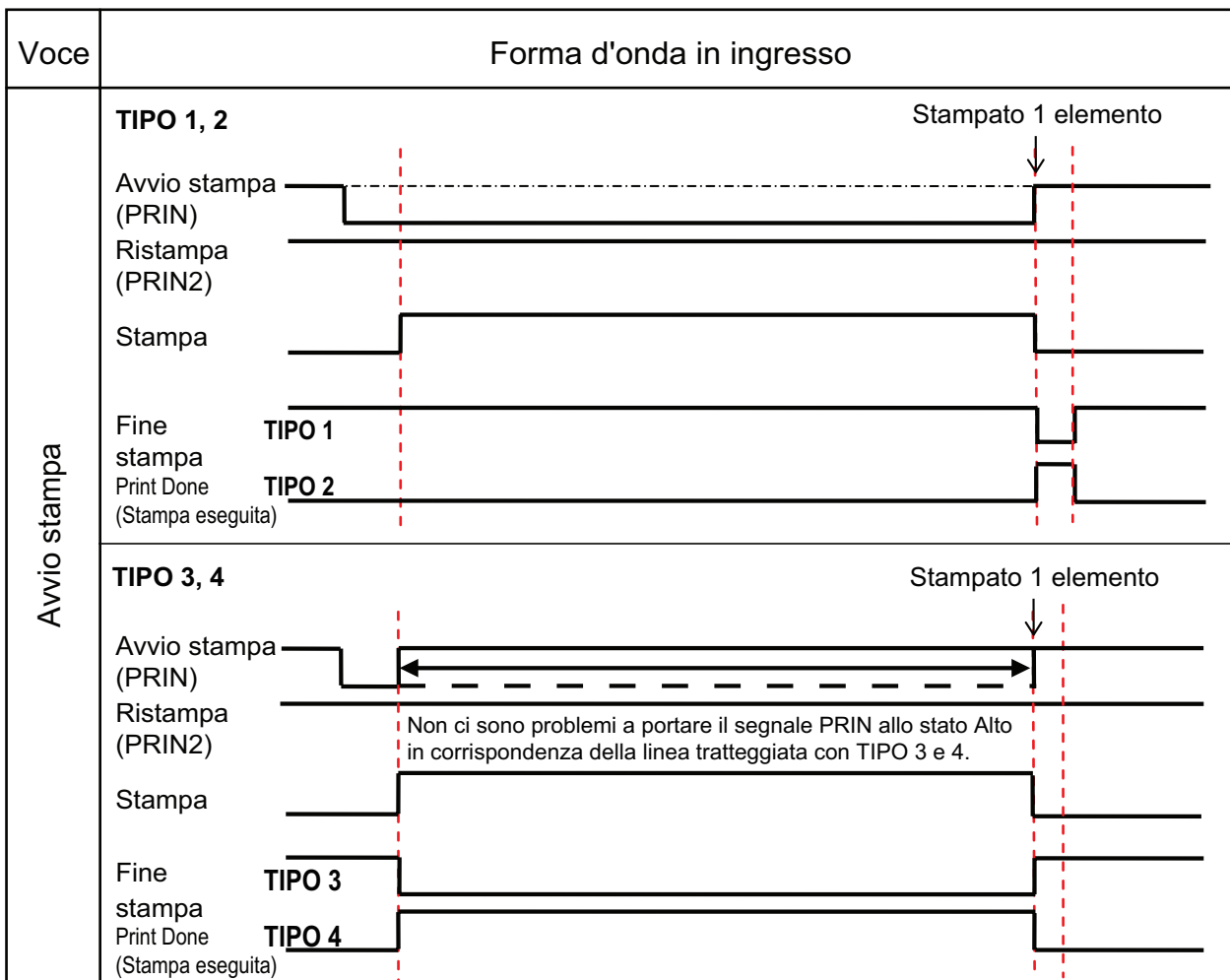

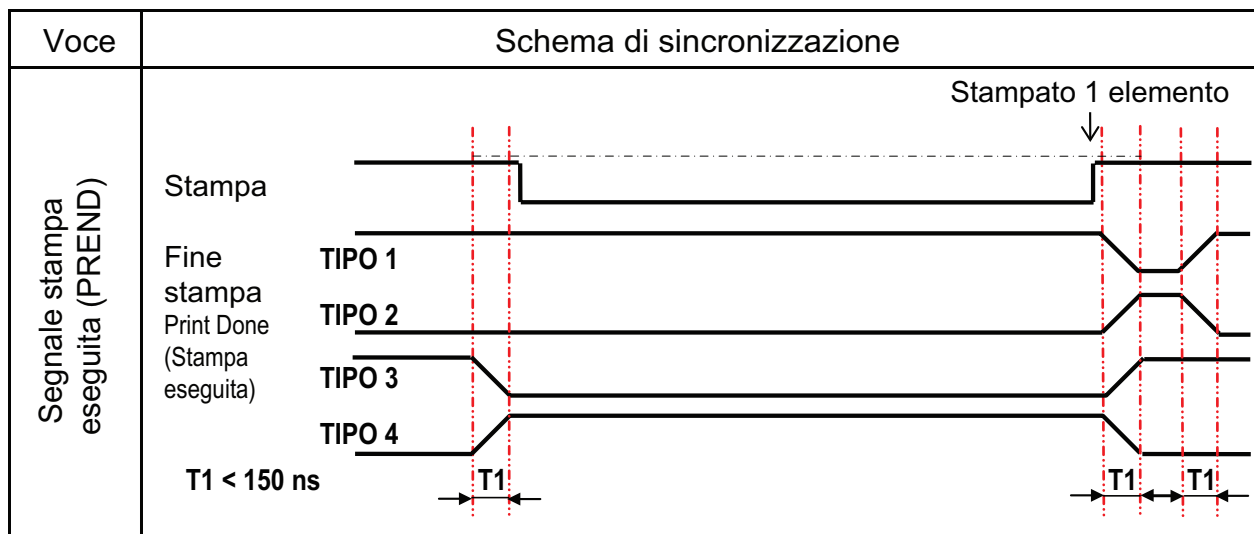

Il tempo di discesa o di salita ($T1$) del segnale Print Done (Stampa eseguita) è inferiore a 150 ns. È necessario considerare il tempo di emissione del segnale dai dispositivi collegati.

- Quando il segnale di inizio stampa e il segnale di ristampa vengono emessi contemporaneamente, il segnale di inizio stampa è abilitato e la stampante non esegue la ristampa.
- Il segnale di ristampa è valido solo a partire dal termine dell'operazione di stampa ($QTY = 0$) fino alla successiva ricezione dei dati di stampa. Al di fuori di questo intervallo, la stampante non esegue la ristampa.

Schema di sincronizzazione del segnale in uscita EXT

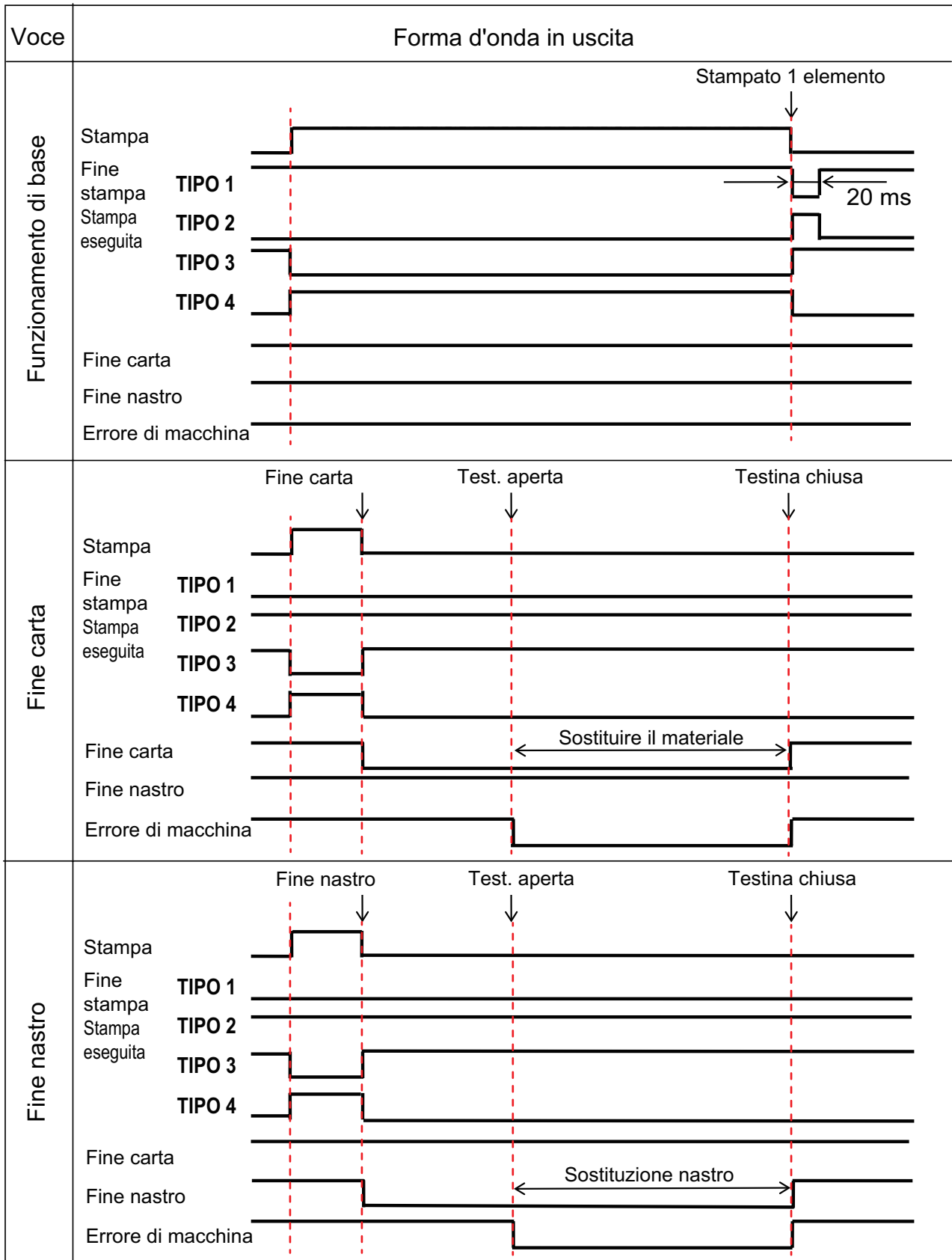

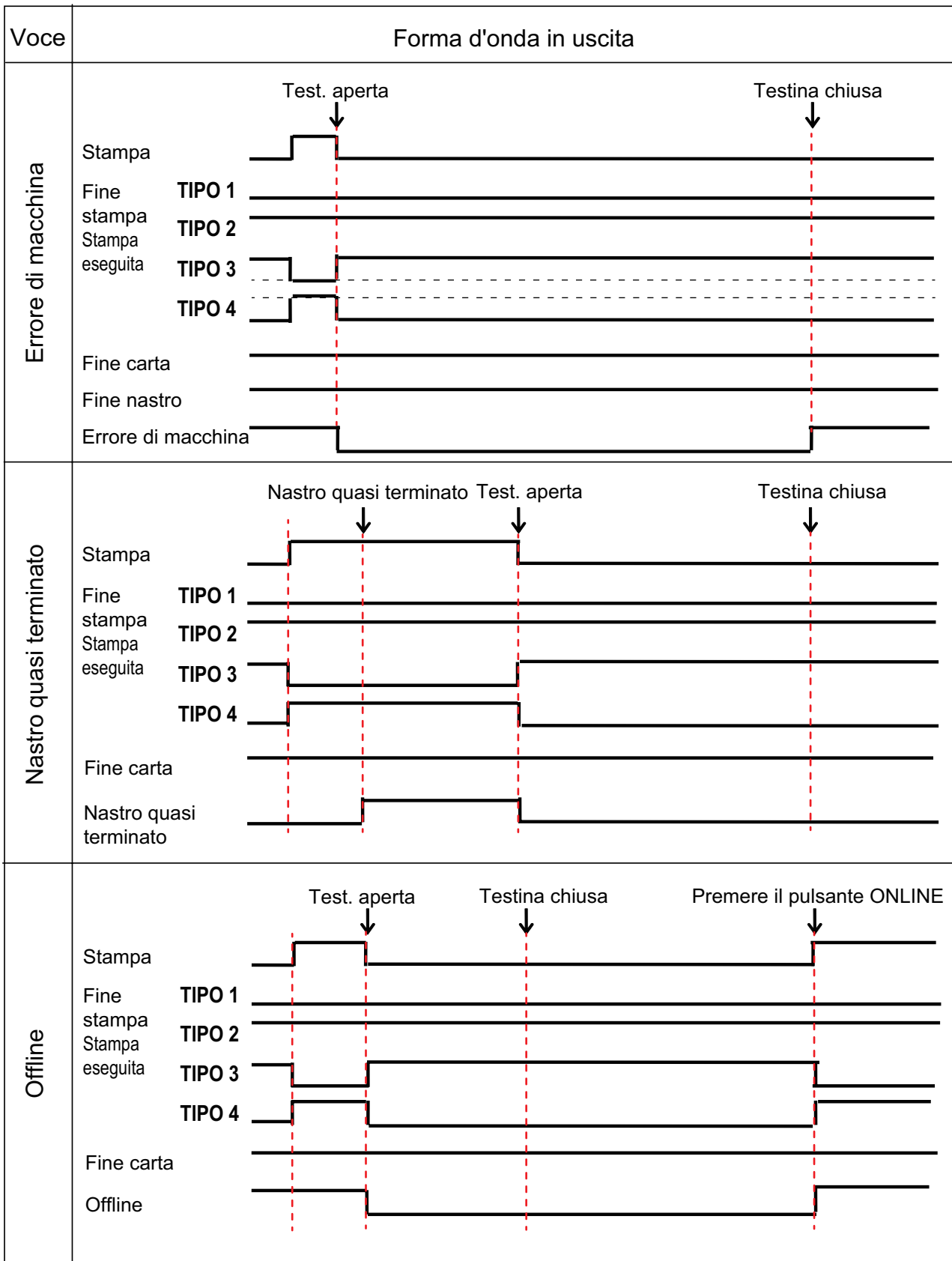

Schema di temporizzazione (segnale di attesa completamento dispensazione)

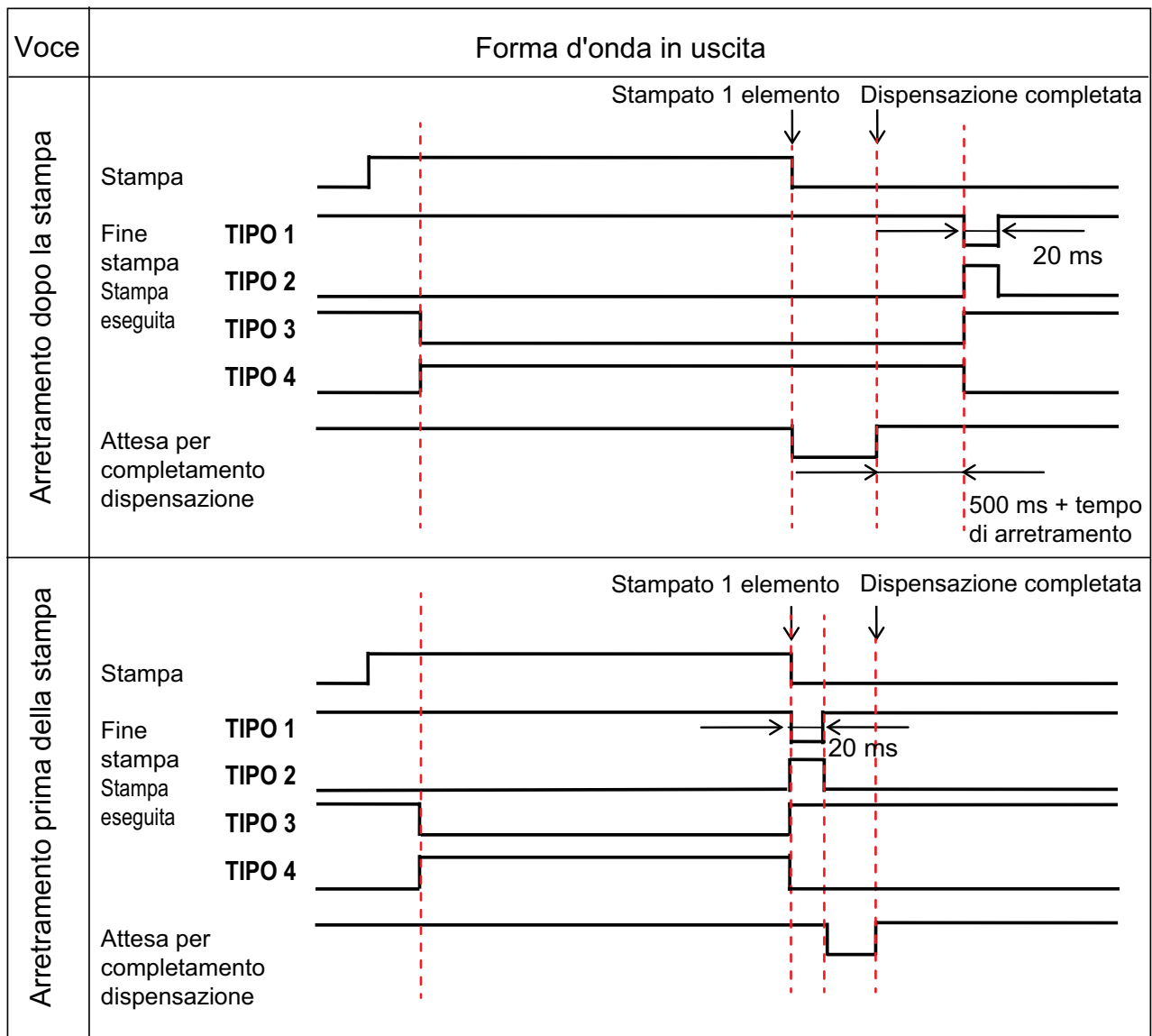

7.7.7 Interfaccia LAN wireless

Questa interfaccia è conforme allo standard IEEE802.11 a/b/g/n.

ATTENZIONE

Prima di utilizzare la LAN wireless in prossimità di strutture e dispositivi medici, rivolgersi all'amministratore di sistema.

Specifiche di base	
Protocollo	Status3, Status4, Status5
Indirizzo IP	IPv4 IPv6
Subnet mask	IPv4 IPv6
Indirizzo gateway	IPv4 IPv6
Metodo di trasferimento dati	802.11a: max 54 Mbps 802.11n: max 135 Mbps 802.11b: max 22 Mbps 802.11g: max 54 Mbps <hr/> Nota Questi sono i valori logici basati sulle specifiche LAN wireless e non si riferiscono alle velocità di trasferimento dati effettive.
Distanza di comunicazione	Interna: max 100 m Esterna: max 240 m La distanza di comunicazione dipende dall'ambiente.
Banda di Frequenza	2,4 GHz (da 2,412 a 2,485 GHz) 5 GHz
Canale di comunicazione	Il numero di canali che è possibile impostare varia in base alla regione della stampante.
SSID	Qualsiasi carattere alfanumerico (max 32)
Autenticazione	Sistema aperto Chiave condivisa WPA/WPA2 Effettuare l'autenticazione del server RADIUS utilizzando il protocollo 802.1x (protocollo EAP-TLS, LEAP, EAP-TTLS, EAP-PEAP, EAP-FAST)
Crittografia	None (Nessuno) WEP (64 bit/128 bit) AES (autenticazione WPA-PSK/WPA2-PSK, WPA-802.1x/WPA2-802.1x)
Modo comunicazione	Infrastruttura Ad Hoc

Specifiche software	
Protocollo supportato	TCP/IP
Strato di rete	IP, ICMP
Strato sessione	TCP
Strato applicazione	LPD, FTP, DHCP, HTTPS, SNMP, NTP

This page is intentionally left blank.



Per informazioni sulle sedi SATO nel mondo,
consultare il sito Web www.satoworldwide.com

SATO