

Bedieningshandleiding

Mobiele printer

PW208NX / PW208mNX

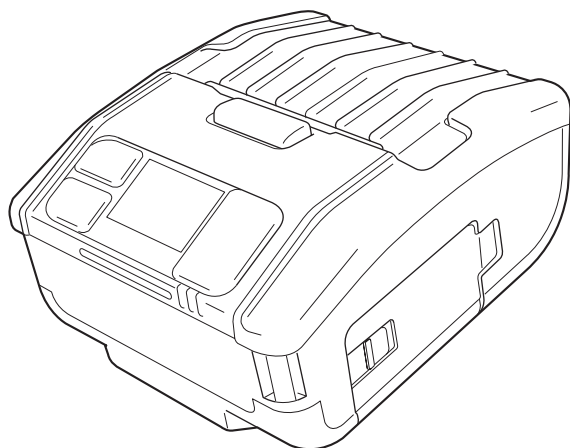
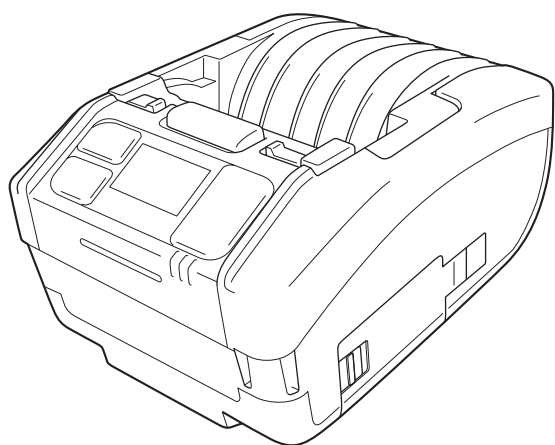

Woord vooraf

Hartelijk dank voor het aanschaffen van de mobiele printer PW208NX/PW208mNX (hierna “de printer”). Deze handleiding geeft basisinformatie over de bediening van de printer zodat u snel ermee aan de slag kunt gaan.

Neem de handleiding aandachtig door om u op voorhand vertrouwd te maken met elke functie.

Tenzij het tegendeel is aangegeven, wordt op de afbeeldingen en (sub)menuschermen in deze handleiding het model PW208NX van de printer weergegeven. Voor het model PW208mNX zijn soms lichte afwijkingen mogelijk, maar de basisbediening blijft dezelfde.

Als gevolg van veranderingen in specificaties kunnen de afbeeldingen en (sub)menuschermen in deze handleiding afwijken van wat u op de printer zelf te zien krijgt.

Opmerkingen

- (1) Het reproduceren van dit document, in zijn geheel of gedeeltelijk, zonder voorafgaande toestemming is ten strengste verboden.
- (2) Wijzigingen van de specificaties en inhoud in dit document voorbehouden zonder voorafgaande kennisgeving.

Gebruik altijd de door SATO aangegeven producten.

Kennisgeving over gedeponeerde handelsmerken of handelsmerken van andere ondernemingen

- QR Code is een geregistreerd handelsmerk van DENSO WAVE INCORPORATED.
- Wi-Fi® is een geregistreerd handelsmerk van de Wi-Fi Alliance.
- Wi-Fi Direct™, Wi-Fi Protected Setup™, WPA™ en WPA2™ zijn gedeponeerde handelsmerken van de Wi-Fi Alliance.
- iOS is een handelsmerk of gedeponeerd handelsmerk van Cisco Corporation in de VS of andere landen, en wordt gebruikt overeenkomstig de licentie.
- Bluetooth is een handelsmerk van Bluetooth SIG, Inc., USA. Elk gebruik door SATO Corporation van het Bluetooth-woordmerk en de Bluetooth-logo's valt onder de licentieovereenkomst met de Bluetooth Special Interest Group (SIG).

Tweede uitgave: maart
2018

Eerste uitgave: oktober
2017

©2018 SATO Corporation

Wettelijke goedkeuringen

Wij waarschuwen u dat wijzigingen of aanpassingen die niet expliciet goedgekeurd zijn door de partij die verantwoordelijk is voor de naleving van de voorschriften, het recht van de gebruiker om het apparaat te gebruiken teniet kunnen doen.

Dit apparaat voldoet aan deel 15 van de FCC-voorschriften. Het apparaat mag alleen onder de volgende twee voorwaarden worden gebruikt: (1) dit apparaat veroorzaakt geen schadelijke interferentie en (2) dit apparaat accepteert alle interferentie die het ontvangt, inclusief interferentie die kan leiden tot een ongewenste werking.

Dit apparaat is getest en voldoet aan de grenswaarden voor digitale apparatuur van klasse B, overeenkomstig deel 15 van de FCC-regelgeving. Deze grenswaarden zijn opgesteld om een redelijke bescherming tegen schadelijke interferentie in een woonomgeving te kunnen bieden. Dit apparaat genereert en gebruikt radiofrequentie-energie en kan deze ook afgeven. Indien het apparaat niet overeenkomstig de instructies wordt geïnstalleerd en gebruikt, kan dit leiden tot schadelijke interferentie voor radiocommunicatie.

Er bestaat geen garantie dat dit apparaat in alle gevallen geen interferentie veroorzaakt.

Als dit apparaat schadelijke interferentie voor de ontvangst van radio- of televisiesignalen veroorzaakt (wat kan worden vastgesteld door het apparaat in en uit te schakelen), dan wordt de gebruiker verzocht te proberen de interferentie door een van de volgende maatregelen te corrigeren:

- De ontvangstantenne opnieuw richten of deze verplaatsen.
- De afstand tussen de apparatuur en de ontvanger vergroten.
- Het apparaat aansluiten op een stopcontact in een andere groep dan de ontvanger.
- Uw leverancier of een ervaren radio- en tv-technicus om hulp vragen.

Er dient gebruik gemaakt te worden van afgeschermd kabels om te voldoen aan de emissiegrenswaarden.



WAARSCHUWING Verwijderen van afgedankte elektrische en elektronische apparatuur (van toepassing in de Europese Unie en in de andere landen met gescheiden inzameling)

Als op een product of op de bijbehorende verpakking dit symbool staat, dan mag het niet worden weggegooid bij het huishoudelijke afval. In plaats daarvan moet het worden ingeleverd bij een inzamelpunt voor recycling van elektrische en elektronische apparaten overeenkomstig de lokale regelgeving.

Een onjuiste afvoer van dit product kan ernstige gevolgen hebben voor het milieu en de gezondheid van de mens. Recycling van materialen draagt bij aan het behoud van natuurlijke hulpbronnen en aan uw gemeenschap.

Neem voor meer informatie over recycling van dit product contact op met de inzamelingsinstanties in uw woonplaats, uw afvalophaaldienst of de leverancier bij wie u het product hebt aangeschaft.

① In de volgende omgevingen kan dit apparaat radiostoringen veroorzaken, waardoor afdruktaken vertraging kunnen oplopen of er zelfs helemaal niet afgedrukt kan worden.

Voorbeelden:

- Omgevingen waarin industriële, wetenschappelijke of medische apparatuur wordt gebruikt, zoals magnetrons/microgolfovens e.d.
- Omgevingen waar in de buurt van de printer een lokaal radiostation of een radiozender met laag vermogen aanwezig is.
- Omgevingen met een groot aantal metalen producten.

② De netwerkverbinding kan instabiel worden als gevolg van de radio-omgeving. Probeer in dit geval opnieuw verbinding te maken of zoek een oplossing met de applicatie die u gebruikt.



Bluetooth is een handelsmerk van Bluetooth SIG, Inc., USA.

Elk gebruik door SATO Corporation van het Bluetooth-woordmerk en de Bluetooth-logo's valt onder de licentieovereenkomst met de Bluetooth Special Interest Group (SIG).

Gecertificeerd
voor Wi-Fi



Inhoudsopgave

Veiligheidsvoorzorgsmaatregelen	3
Voorzorgsmaatregelen bij hantering	10
Bijgeleverde accessoires controleren.....	11
1 Voordat u van start gaat.....	12
1.1 Waar zit wat?	12
1.2 Opladen van de batterij	14
1.2.1 Plaatsen van de batterij.....	14
1.2.2 Opladen met de (als optie leverbare) AC-netspanningsadapter	15
1.2.3 Opladen met het (als optie leverbare) oplaadstation	15
1.2.4 Opladen met de (als optie leverbare) batterijoplader	18
1.3 Plaatsen van het medium	19
1.4 Display	20
1.4.1 Normale modus.....	20
1.4.2 Foutmeldingsmodus	20
1.4.3 Instelmodus	20
1.5 Pictogram.....	21
1.5.1 Statuspictogram	21
1.5.2 Foutpictogrammen	25
1.6 Patronen voor het branden van de leds.....	27
1.6.1 Normale modus.....	28
1.6.2 Energiebesparingsmodus.....	29
1.7 Dispensermodus (alleen model PW208NX)	30
1.7.1 Printer omschakelen op dispensermodus	30
1.7.2 Printer van dispensermodus in normale modus schakelen.....	31
2 Opstarten van de printer.....	32
2.1 Opstarten en uitschakelen van de printer	32
2.1.1 Opstarten van de printer.....	32
2.1.2 Uitschakelen van de printer.....	33
2.2 Normale modus	34
2.2.1 Het scherm Online (klaar om af te drukken) en Printing (afdrukken).....	34
2.2.2 Het scherm Offline (stoppen) en Pause (afdrukken onderbreken).....	35
2.2.3 Annuleren van de afdruktaak.....	35
2.3 Aanpasmodus.....	36
2.3.1 Overgang tussen schermen in aanpasmodus.....	36
2.4 Instelmodus	37
2.4.1 Inloggen in de instelmodus.....	37
2.4.2 Bewerkingen in het instelmodusscherm.....	38
2.4.3 Overzicht van de submenu's	39
2.4.4 Instelscherm (waarden invoeren).....	40
2.4.5 Instelscherm (instelopties).....	41
2.5 Structuur van het instelmenu	42

2.6	Details van het instelmenuscherm	50
2.6.1	Het menu Printing (afdrukken)	50
2.6.2	Het menu Interface	68
2.6.3	Het menu Battery (batterij)	88
2.6.4	Het menu Applications	90
2.6.5	Het menu System (systeem)	104
2.6.6	Het menu Tools (extra)	114
2.6.7	Het menu Information (informatie)	125
2.7	List of Initial Value	128
2.7.1	Printing Menu	128
2.7.2	Interface Menu	130
2.7.3	Battery Menu	133
2.7.4	Applications Menu	133
2.7.5	System Menu	135
2.7.6	Tools Menu	136
2.8	Instellen van de printer met een webbrowser	137
2.8.1	Openen van de webconfiguratiepagina	137
2.8.2	De pagina [Dashboard]	138
2.8.3	De pagina [Settings]	140
2.8.4	De pagina [Tools]	142
2.8.5	De pagina [Certificates]	143
3	Verhelpen van storingen	144
3.1	Foutmeldingsmodus	144
3.1.1	Foutmeldingen	144
3.1.2	Status-led-indicator	144
3.1.3	Geluidssignaal van de zoemer	144
3.2	Foutenlijst	145
3.2.1	Weergeven van informatie over aansturingfouten	150
3.3	Lijst van waarschuwingspictogrammen	152
3.4	Meldingen	153
4	Optionele accessoires	154
	Plaatrol	155
	Printkop	155
	Mediageleider	155
5	Reinigen van de printer	155
6	Basic Specifications	156
6.1	Printer Specifications	156
6.2	Media Specifications	161
6.3	Charging Cradle (Optional) Specifications	162
7	Support	163

Veiligheidsvoorschriften

Veiligheidsvoorzorgsmaatregelen

In dit gedeelte wordt uitgelegd hoe u de printer veilig bedient. Zorg ervoor dat u alle instructies aandachtig doorleest en begrijpt vóór u de printer installeert en in gebruik neemt.

Gebruikte beeldsymbolen

In deze bedieningshandleiding en op de printerlabels worden verschillende beeldsymbolen gebruikt. Deze symbolen tonen hoe de printer veilig en correct wordt gebruikt en helpen letsel aan derden en schade aan eigendommen te voorkomen. De symbolen hebben de volgende betekenis:

 Waarschuwing	Het niet naleven van de instructies waarbij dit symbool staat en het verkeerd gebruiken van de printer kan leiden tot ernstig letsel met mogelijk dodelijke afloop.
---	---

 Let op!	Het niet naleven van de instructies waarbij dit symbool staat en het verkeerd gebruiken van de printer kan leiden tot letsel of schade aan eigendommen.
--	---

Gebruikte beeldsymbolen





















Het beeldsymbool  betekent "Voorzichtigheid geboden". In het beeldsymbool wordt ook weergegeven waarvoor er specifiek wordt gewaarschuwd (het symbool links verwijst bijvoorbeeld naar elektrische schokken).



















Het beeldsymbool  betekent "Verboden handeling". In het beeldsymbool wordt ook weergegeven welke specifieke handeling verboden is (het symbool links betekent bijvoorbeeld "Demontage verboden").



Het beeldsymbool  betekent "Verplichte handeling". In het beeldsymbool wordt ook weergegeven welke specifieke handeling verplicht is (het symbool links betekent bijvoorbeeld "Haal de stekker uit het stopcontact").

 WAARSCHUWING	
 	<ul style="list-style-type: none"> ■ Uitsluitend met de aangegeven spanning gebruiken • Gebruik geen andere dan de aangegeven spanning. Als u dat toch doet, kan dit brand of elektrische schokken veroorzaken.
  	<ul style="list-style-type: none"> ■ Geen voorwerpen in de printer steken • Steek geen metalen of brandbare voorwerpen in de printeropeningen (kabeluitgangen enz.). Als een ongewenst voorwerp in de printer terechtkomt, schakel de printer dan onmiddellijk uit, haal de stekker uit het stopcontact en neem contact op met uw SATO-leverancier of technische support-afdeling. Als u de printer in deze toestand blijft gebruiken, kan dit leiden tot brand of elektrische schokken.
  	<ul style="list-style-type: none"> ■ Hanteren van het netsnoer • Beschadig of modificeer het netsnoer niet. Plaats geen zware voorwerpen op het netsnoer, verwarm dit niet en trek er niet aan. Als u dat toch doet, kan het netsnoer beschadigd raken, met brand of elektrische schokken tot gevolg. • Als het netsnoer beschadigd is (blootliggende kern, kapotte draden enz.), neem dan contact op met uw SATO-leverancier of technische support-afdeling. Als u het netsnoer in deze toestand blijft gebruiken, kan dit leiden tot brand of elektrische schokken. • Modificeer, buig of draai het netsnoer niet en trek er niet aan. Als u dat toch doet, kan dit brand of elektrische schokken veroorzaken.
  	<ul style="list-style-type: none"> ■ Als de printer gevallen of stuk is • Als de printer gevallen of stuk is, schakel de printer dan onmiddellijk uit, haal de stekker uit het stopcontact en neem contact op met uw SATO-leverancier of technische support-afdeling. Als u de printer in deze toestand blijft gebruiken, kan dit leiden tot brand of elektrische schokken.
 	<ul style="list-style-type: none"> ■ Niet gebruiken wanneer u iets ongewoons bemerkt • Als u de printer blijft gebruiken wanneer er zich iets ongewoons voordoet, bijvoorbeeld als er rook of een eigenaardige geur uitkomt, kan dit leiden tot brand of elektrische schokken. Schakel de printer onmiddellijk uit, haal de stekker uit het stopcontact en neem contact op met uw SATO-leverancier of technische support-afdeling voor reparatie. Bij het eigenhandig proberen de printer te repareren kunnen gevaarlijke situaties ontstaan. Probeer dus in geen geval zelf reparaties uit te voeren.
	<ul style="list-style-type: none"> ■ Niet gebruiken op gevaarlijke locaties • De printer is niet als explosie veilig gecertificeerd. Gebruik de printer daarom niet in een explosiegevaarlijke omgeving of atmosfeer.
	<ul style="list-style-type: none"> ■ Niet op een onstabiele ondergrond plaatsen • Plaats de printer niet op een onstabiele ondergrond, zoals een wankelende tafel, een scheve ondergrond of op een plek waar zich sterke trillingen voordoen. Als de printer valt of kantelt, kan dit tot persoonlijk letsel leiden.
  	<ul style="list-style-type: none"> ■ Geen voorwerpen met water of andere vloeistoffen op de printer plaatsen • Plaats geen vazen, kopjes of andere voorwerpen met vloeistoffen, zoals water of chemicaliën, of kleine metalen voorwerpen op of bij de printer. Als er vloeistof wordt gemorst en in de printer terechtkomt, schakel de printer dan onmiddellijk uit, haal de stekker uit het stopcontact en neem contact op met uw SATO-leverancier of technische support-afdeling. Als u de printer in deze toestand blijft gebruiken, kan dit leiden tot brand of elektrische schokken.

 WAARSCHUWING	
	<ul style="list-style-type: none"> ■ Aansluiten van als optie leverbare kabels of apparaten • Schakel de printer en als optie leverbare apparaten uit voordat u als optie leverbare kabels en apparaten aansluit. Wanneer u deze met ingeschakelde voeding aansluit, kunnen apparaten onverwacht in werking treden met letsels, elektrische schokken of storingen tot gevolg. • Installeer als optie leverbare kabels of apparaten door de juiste stappen uit te voeren en let daarbij op de correcte richting. Als u dat niet doet, kan dit brand, letsels of storingen tot gevolg hebben. • Gebruik alleen de bijgeleverde kabels of de door SATO aangegeven, als optie leverbare kabels. Als u dat niet doet, kan de kabel rook of brand veroorzaken of kunnen storingen optreden.
  	<ul style="list-style-type: none"> ■ AC-netspanningsadapter/batterijoplader/oplaadstation (leverbaar als optie) • Gebruik alleen door SATO aangegeven AC-netspanningsadaptors/batterijopladers/oplaadstations. Als u dat niet doet, ontstaat gevaar voor brand of elektrische schokken. • Gebruik de batterijoplader uitsluitend met de specifiek voorgeschreven batterijset. Als u dat niet doet, kan de batterij defect raken, lekken en brand of elektrische schokken veroorzaken.
 	<ul style="list-style-type: none"> ■ Hanteren van de AC-netspanningsadapter • Beschadig, breek of modificeer de AC-netspanningsadapter niet. Plaats geen zware voorwerpen op de AC-netspanningsadapter, stel deze niet bloot aan hitte, verbuig deze niet en trek er niet aan. Als u dat toch doet, kan de AC-netspanningsadapter beschadigd raken, met brand of elektrische schokken tot gevolg. • Als de AC-netspanningsadapter beschadigd is (blootliggende of kapotte draden e.d.), neem dan contact op met uw SATO-leverancier of technische support-afdeling. Als u de AC-netspanningsadapter in deze toestand blijft gebruiken, kan dit leiden tot brand of elektrische schokken.
   	<ul style="list-style-type: none"> ■ Batterijset • Probeer nooit de batterijset uit elkaar te nemen, te modificeren of om te bouwen, bv. met een soldeerbout. • Stel de batterij nooit bloot aan een open vlam. Gooi de batterij nooit in vuur en vermijd elke handeling waardoor kortsluiting kan ontstaan. • Laad de batterij alleen op in de printer of met de aangegeven batterijoplader. • Laat de batterij niet nat worden en stel deze nooit bloot aan water of andere vloeistoffen. • Laat de batterij niet vallen en gooi er niet mee. Als u dat toch doet, kan de batterij beschadigd raken. • Als u ongewone geur, vervorming, vloeistoflekkage of andere onregelmatigheden vaststelt tijdens het gebruiken, opladen of bewaren van de batterij, moet u de batterij onmiddellijk buiten gebruik stellen om elk gevaar voor brand, persoonlijk letsel en elektrische schokken uit te sluiten.
 	<ul style="list-style-type: none"> ■ Printer niet uiteennemen • Demonteer of modificeer de printer niet. Als u dat toch doet, kan dit brand of elektrische schokken veroorzaken. Neem contact op met uw SATO-leverancier of technische support-afdeling voor interne controles, aanpassingen en reparaties.
	<ul style="list-style-type: none"> ■ Snijmes • Raak het snijmes niet aan met uw handen en stop niets in het snijmechanisme. Dit kan leiden tot verwondingen.
 	<ul style="list-style-type: none"> ■ Altijd bedienen met droge natte handen • Zorg altijd ervoor dat uw handen droog zijn wanneer u de aan-uittoets bedient, de batterijset vervangt of de AC-netspanningsadapter loskoppelt. Natte handen vergroten het risico op elektrische schokken.

WAARSCHUWING



- Gebruik van de printkopreinigingsvloeistof
 - Het gebruik van vuur of hitte in de buurt van de printkopreinigingsvloeistof is verboden. Warm de vloeistof niet op en stel deze niet bloot aan vuur.
 - Houd de reinigingsvloeistof buiten het bereik van kinderen. Mocht een kind per ongeluk van de vloeistof gedronken hebben, neem dan onmiddellijk contact op met een arts.



- Printkop
 - De printkop is zeer warm na het afdrukken. Wees daarom voorzichtig dat u zich niet verbrandt als u media vervangt of de printer reinigt vlak na het afdrukken.
 - Het aanraken van de rand van de printkop met blote handen kan verwondingen veroorzaken. Wees daarom voorzichtig dat u zich niet verwondt als u media vervangt of de printer reinigt.
 - Vervang de printkop nooit zelf. Als u dat toch doet, kan dit leiden tot verwondingen, brandwonden of elektrische schokken.



LET OP!



- Niet in extreem vochtige omgevingen plaatsen
 - Plaats de printer niet in omgevingen die extreem vochtig zijn of waar condensvorming voorkomt. Schakel in geval van condensvorming de printer onmiddellijk uit en gebruik de printer niet tot het condensvocht verdwenen is. Als u de printer gebruikt terwijl er condensvocht op aanwezig is, kan dit leiden tot elektrische schokken.

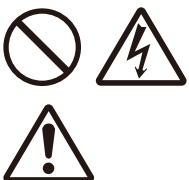

- Voeding
 - Een AC-netspanningsadapter kan zeer warm worden. Wees voorzichtig dat u zich niet verbrandt.
 - De als optie leverbare AC-netspanningsadapter is uitsluitend bestemd voor gebruik met deze printer. Gebruik deze nooit met andere elektrische apparaten.
 - Als u het netsnoer uit het stopcontact haalt, houd dan de stekker vast. Wanneer u aan de kabel trekt, kunnen de draden bloot komen te liggen of beschadigd raken, met brand of elektrische schokken tot gevolg.
 - Plaats de AC-netspanningsadapter nooit in de buurt van zeer warme apparaten. Als u dat toch doet, kan de behuizing smelten, met brand of elektrische schokken tot gevolg.

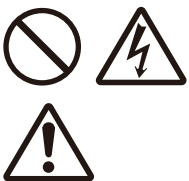

- Netsnoer en voedingskabel
 - Wanneer u een netsnoer of voedingskabel uit het stopcontact haalt, houd dan de stekker vast. Wanneer u aan het netsnoer of de voedingskabel trekt, kunnen de draden bloot komen te liggen of beschadigd raken, met brand of elektrische schokken tot gevolg.
 - Plaats een netsnoer of voedingskabel nooit bij zeer warme apparaten. Als het netsnoer of de voedingskabel in de buurt van zeer warme apparaten komt, kan de beschermmantel smelten met brand of elektrische schokken tot gevolg.



- Hanteren van de (als optie leverbare) AC-netspanningsadapter bij mobiel gebruik
 - Wanneer u de printer wilt verplaatsen, moet u eerst de AC-netspanningsadapter loskoppelen van het stopcontact. Als u dat niet doet, kan de AC-netspanningsadapter beschadigd raken, met brand of elektrische schokken tot gevolg.

LET OP!

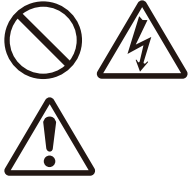

■ Vervangen van de batterijset

- Gebruik alleen de aangegeven batterijset.
- Let erop dat u bij het vervangen de batterijset in de juiste richting plaatst. Als de batterij verkeerd wordt geplaatst, ontstaat gevaar voor letsel of materiële schade of kan dat een explosie veroorzaken.
- Gebruik een klein formaat oplaadbare batterij (lithium-ionbatterij). Isoleer de oude batterijset door de contacten af te tappen en neem contact op met uw verkoper of de support-afdeling voor meer informatie over maatregelen om herbruikbare materialen te recyclen. Plaats de batterijset niet samen met andere accu's/batterijen, zoals droge accu's.
- De levensduur van lithium-ionbatterijen hangt af van het gebruik. Wij adviseren de batterij te vervangen na 300 oplaadcycli of, indien eerder, drie jaar na het eerste gebruik.
- Wanneer u vaststelt dat de batterijcel gebarsten of gedeukt is door hevige schokken of stoten, moet u de batterij onmiddellijk buiten gebruik stellen en vervangen. Als u de batterij in deze toestand blijft gebruiken, kan oververhitting of brand ontstaan.



■ Plaatsen van media

- Wees bij het plaatsen van mediarollen voorzichtig dat uw vingers niet bekneld raken tussen de mediarol en de toevoereenheid.



■ Printerdeksel

- Zorg ervoor dat uw vingers niet bekneld raken wanneer u het printerdeksel opent of sluit. Let er ook op dat het printerdeksel niet naar beneden komt en dichtklapt.



■ Als de printer langere tijd niet wordt gebruikt

- Als u de printer langere tijd niet gebruikt, koppel dan de AC-netspanningsadapter veiligheidshalve los van het stopcontact.













■ Vóór onderhoud en reiniging

- Voordat u de printer gaat onderhouden of reinigen, moet u veiligheidshalve altijd de batterijset verwijderen en de AC-netspanningsadapter loskoppelen van het stopcontact.

Veiligheidsvoorschriften voor batterijen

Neem altijd de volgende veiligheidsvoorzorgsmaatregelen in acht wanneer u de batterij gebruikt. Als u de batterij onjuist gebruikt, kan dat leiden tot elektrische schokken, lekkage, oververhitting, rookontwikkeling, uitval of brand.

 WAARSCHUWING	
	De levensduur van lithium-ionbatterijen hangt af van het gebruik. Wij adviseren de batterij te vervangen na 300 oplaadcycli of, indien eerder, drie jaar na het eerste gebruik.
	Wanneer u vaststelt dat de batterijcel gebarsten of gedeukt is door hevige schokken of stoten, moet u de batterij onmiddellijk buiten gebruik stellen en vervangen. Als u de batterij in deze toestand blijft gebruiken, kan oververhitting of brand ontstaan.
	Demonteer of modificeer de batterij niet.
	Wanneer u de batterij in de printer oplaadt, gebruik dan de door SATO Corporation aangegeven AC-netspanningsadapter.
	Stel de batterij nooit bloot aan een open vlam of aan hitte.
	Houd de batterij uit de buurt van vuur, verwarmingskachels en stel deze niet bloot aan hoge temperaturen (meer dan 60°C), bv. in een gesloten voertuig bij zeer warm weer.
	Houd de batterij tijdens het opladen of ontladen uit de buurt van ontvlambare/brandbare materialen.
	Sluit de pluspool (+) en minpool (-) van de batterij nooit aan met geleidende materialen, zoals metaaldraad. Draag of bewaar de batterij nooit samen met halsbanden, haarspelden of andere metalen voorwerpen die onbedoeld een kortsluiting kunnen veroorzaken.
	Gebruik altijd de juiste oplader om de batterij aan te sluiten op een stopcontact, sigarettenaansteker van de auto e.d.
	Maak de batterij nooit nat en dompel deze niet onder in (zee)water of andere vloeistoffen.
	Stel de batterij niet bloot aan hevige schokken of stoten door deze te laten vallen of ermee te gooien.
	Doorboor de batterij niet met scherpe voorwerpen, zoals spijkers. Sla niet op de batterij met een hamer en ga niet op de batterij staan.
	Vermijd bij lekkage van batterijvloeistof elk contact met de ogen (bv. door met de handen in uw ogen te wrijven). Bij contact met de ogen moet u grondig spoelen met zuiver water (bv. leidingwater) en direct de hulp van een arts inroepen.

WAARSCHUWING



Als het opladen niet voltooid is na de aangegeven tijdsduur, moet u de oplaadcyclus stoppen en de batterij uit de printer of oplader verwijderen.



Voer onmiddellijk de volgende acties uit wanneer u een ongewone geur, abnormale hitte, verkleuring, vervorming, vloeistoflekkage vaststelt of iets ongewoons bemerkt tijdens het gebruiken, opladen of bewaren van de batterij.

- Haal de stekker uit het stopcontact.
- Schakel de printer uit.
- Neem de batterij uit de printer of de oplader. Houd de batterij uit de buurt van vlammen en gebruik de batterij niet langer. Als u dat toch doet, kan dit brand veroorzaken en leiden tot brandwonden, letsel of elektrische schokken.

LET OP!



Laad de batterij op binnen het aanbevolen temperatuurbereik van 5 t/m 35°C.



Bewaar de batterij buiten het bereik van jonge kinderen. Vermijd contact van de batterij met de mond en zorg ervoor dat de batterij niet per ongeluk ingeslikt kan worden.



Reinig de batterijklemmen van tijd tot tijd door ze schoon te wrijven met een droog wattenstaafje of iets dergelijks.



Het is af te raden de batterij te bewaren in de volgende toestand:

- Volledig opgeladen (direct na voltooiing van de oplaadcyclus).
 - Zonder restlading (waarbij de batterij onvoldoende lading heeft om de printer in te schakelen)
- Als u dat toch doet, kan dit leiden tot defecten en een kortere levensduur van de batterij. De batterij wordt het best opgeslagen wanneer de restlading circa 40% bedraagt.



Zelfs wanneer de batterij langere tijd niet wordt gebruikt, moet u ongeveer iedere zes maanden de volgende handelingen uitvoeren om de batterijprestaties op peil te houden: de batterij volledig opladen en gebruiken met de printer tot de restlading circa 40% bedraagt; vervolgens de batterij uit de printer verwijderen en bewaren in een koele, droge ruimte.

Tip vóór het gebruik

Noteer op de sticker van de batterij de eerste gebruiksdatum zodat u weet wanneer de batterij moet worden vervangen.

Voorzorgsmaatregelen bij hantering

Plaats de printer op een vlakke en effen ondergrond.

- Plaats de printer niet op een oneffen of scheve ondergrond. Als u dat toch doet, kan de printer vallen.

Plaats de printer niet op een plek waar zich trillingen voordoen.

- Bewaar de printer niet op een plek die onderhevig is aan trillingen.

Houd de printer uit de buurt van hoge temperaturen en vocht.

- Gebruik of bewaar de printer niet op een plek met een hoge temperatuur en vochtigheidsgraad. Dit kan leiden tot defecten en een kortere levensduur van de printer (aanbevolen temperatuur: 10 t/m 30°C).

Vermijd stof.

- Plaats de printer niet op een plek met veel stof. Dit kan leiden tot defecten en een kortere levensduur van de printer.

Gebruik geen voedingsbron waarop een verwarmingstoestel of koelkast aangesloten is.

- Gebruik geen voedingsbron waarop een elektrisch apparaat aangesloten is dat veel stroom verbruikt. Spanningsverminderingen kunnen storingen of defecten tot gevolg hebben.

Bijgeleverde accessoires controleren

Controleer de bijgeleverde accessoires.

Als er iets ontbreekt, neemt u contact op met uw SATO-leverancier of technische support-afdeling.

Batterij

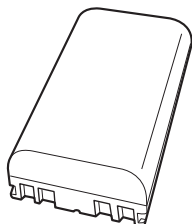

Brochure internationale
garantieregeling

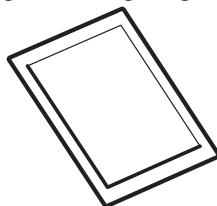

BD-adressticker

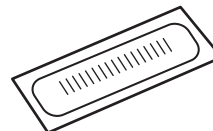

Snelstartgids
Downloadhandleiding
Veiligheidsinstructies
Gegevens MFi-licentie

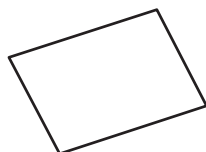

Riemclips (2 stuks)
(alleen model PW208NX)

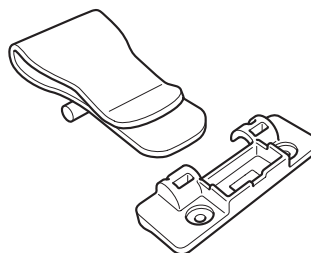

Schroeven (2)
(alleen model PW208NX)



* De AC-netspanningsadapter is leverbaar als optie.

▲ Bewaar de garantieovereenkomst en de verpakking

Na installatie wordt bij normale bediening zes maanden garantie op de printer verleend en worden reparaties gratis uitgevoerd.

Bewaar de verpakkingendoos en het opvulmateriaal voor deze printer. Bij retourzending voor reparatie verpakt u de printer in de originele verpakking met opvulmateriaal.

1

Voordat u van start gaat

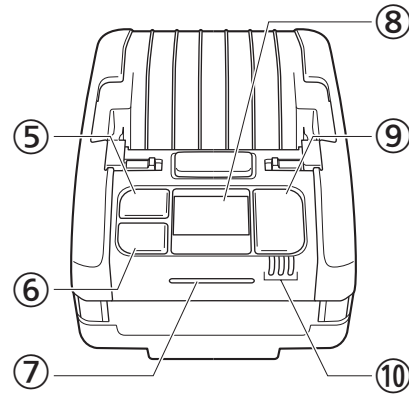
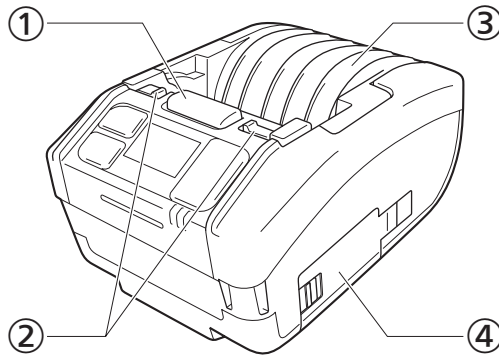

1.1 Waar zit wat?

PW208NX

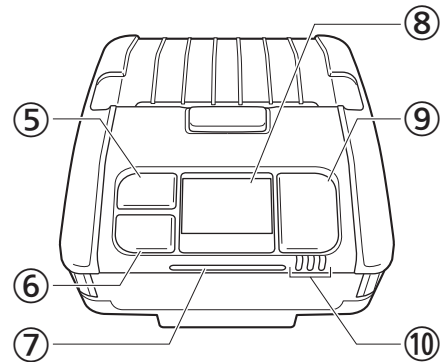
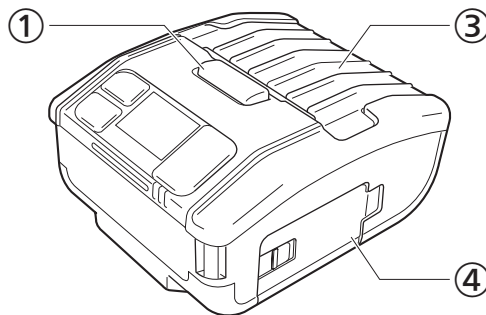

PW208mNX



- ① Knop om het printerdeksel te openen
- ② Bedieningshendel dispensermodus (alleen model PW208NX)
- ③ Printerdeksel
- ③ Batterijdeksel
- ⑤  mediumdoorvoer-/entertoets
- ⑥  afdruk-/selectietoets

- ⑦ Status-led-indicator
- ⑧ Display
- ⑨  aan-uittoets
- ⑩ Led-indicator batterijlading

PW208NX

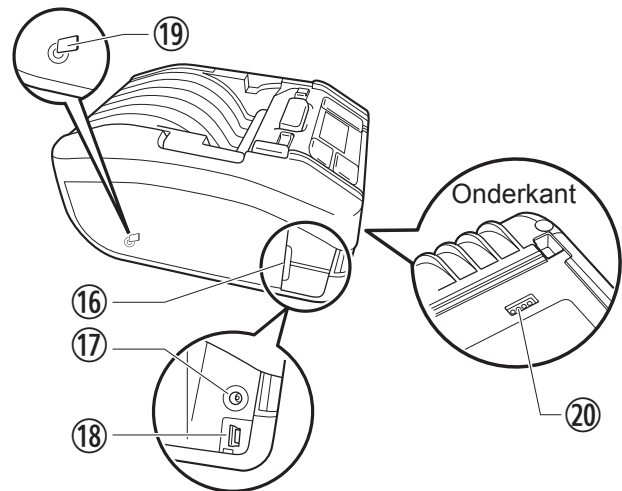
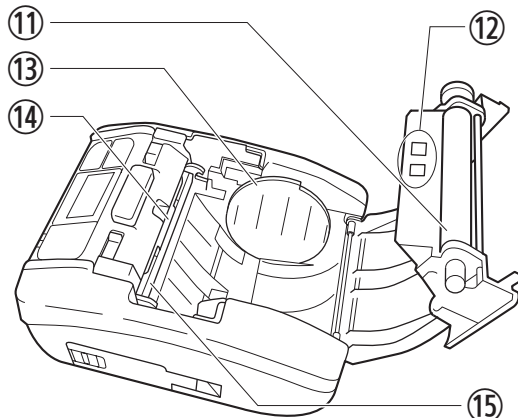

PW208mNX

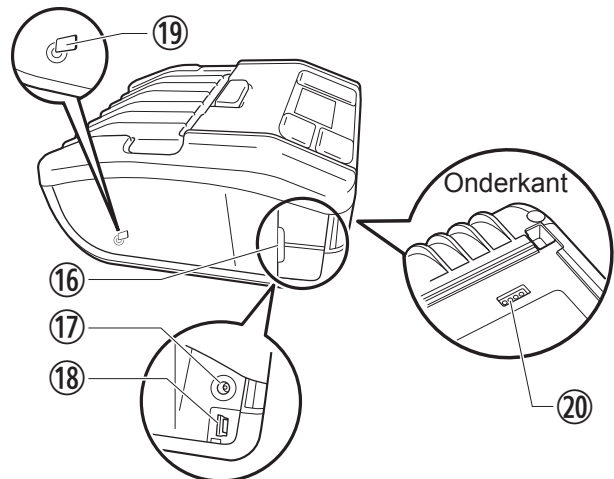
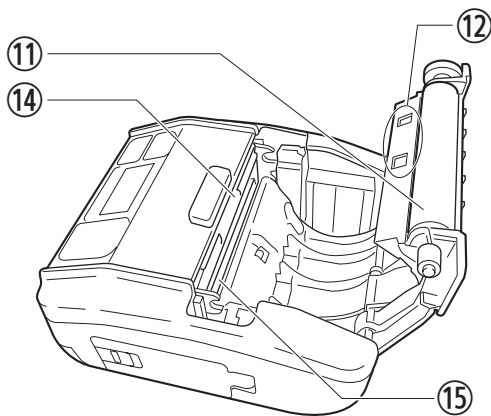

⑪ Plaatrol (verbruiksartikel)

⑫ Mediasensoren

⑬ Mediageleider (alleen model PW208NX)

⑭ Snijmes

⑮ Printkop (verbruiksartikel)

③ Interfacedeksel

⑰ DC-ingangsaansluiting (AC-voedingsaansluiting)

⑱ USB-aansluiting

⑲ Ingebouwde NFC-antenne

⑳ Aansluitklem voor (als optie leverbaar) oplaadstation

Bij vertrek uit de fabriek is op de batterijklem een zwart beschermetiket aangebracht met het opschrift "CRADLE ACCESS". Verwijder dit etiket wanneer u een oplaadstation wilt gebruiken om de batterij van de printer op te laden.

* De plaatrol voert de etikettenrol door.
De printkop drukt af op de etikettenrol.
Regelmatig onderhoud is vereist omdat deze onderdelen dienen voor het afdrucken. (👉 [pagina 155](#))



• Het snijmes is scherp. Wees voorzichtig dat u zich niet verwondt.

1.2 Opladen van de batterij

Voordat u de printer gaat gebruiken, moet u de bijgeleverde batterij opladen met een van de volgende apparaten:

- AC-netspanningsadapter: “1.2.2 Opladen met de (als optie leverbare) AC-netspanningsadapter” (☞ pagina 15)
- Oplaadstation: “1.2.3 Opladen met het (als optie leverbare) oplaadstation” (☞ pagina 15)
- Batterijoplader: “1.2.4 Opladen met de (als optie leverbare) batterijoplader” (☞ pagina 18)



- Als optie leverbare AC-netspanningsadapters en oplaadstations zijn alleen bestemd voor deze printer. Gebruik deze nooit met andere elektrische apparaten. Als u een andere AC-netspanningsadapter op deze printer aansluit, kan dat storingen veroorzaken. Gebruik alleen de door SATO aangegeven netspanningsadapter.
- Batterijen die langere tijd niet worden opgeladen, kunnen onbruikbaar worden. Daarom wordt aangeraden de batterij regelmatig op te laden.

1.2.1 Plaatsen van de batterij

Schakel de printer uit voordat u de batterij gaat plaatsen of verwijderen.

1

Open het batterijdeksel.

Schuif het klepje van het batterijdeksel open (①).

Open het batterijdeksel (②).

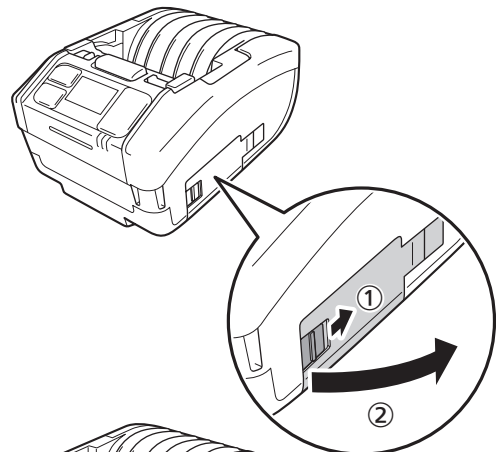

2

Plaats de batterij.

Plaats de batterij eerst met de klemmen.

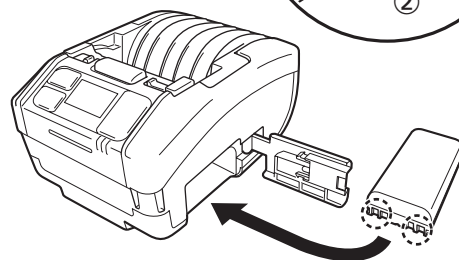

3

Sluit het deksel.

Sluit het batterijdeksel (①).

Duw op het batterijdeksel en schuif het klepje dicht (②).

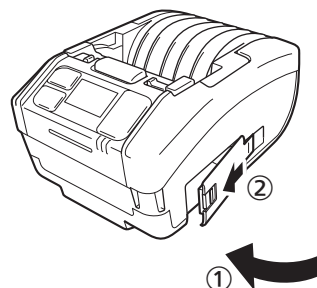

1.2.2 Opladen met de (als optie leverbare) AC-netspanningsadapter

1 Sluit de (als optie leverbare) AC-netspanningsadapter aan.

Open het interfacedeksel.

Steek de DC-stekker in de printer en de AC-voedingsstekker in het stopcontact.

* De vorm van de voedingsstekker verschilt afhankelijk van de regio.

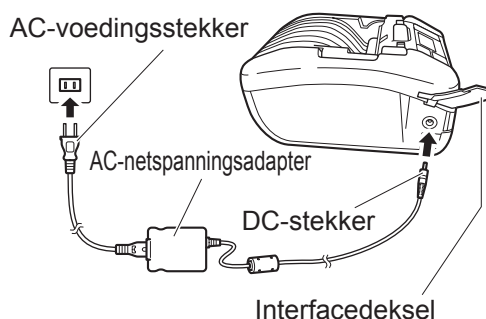

2 De batterij wordt opgeladen.

Schakel de printer niet uit tijdens het opladen.

Zie "Pictogram" (☞ [pagina 23](#)) voor meer informatie over de aanwijzingen in het display tijdens het opladen.

1.2.3 Opladen met het (als optie leverbare) oplaadstation

De oplaadstations bestaan in twee uitvoeringen: een model om één printer met batterij op te laden; en een model om vier printers tegelijk op te laden (☞ [pagina 154](#)).

In dit punt wordt uitgelegd hoe u de batterij oplaadt met behulp van het oplaadstation voor één printer.

1 Verwijder het zwarte beschermetiket met het opschrift "CRADLE ACCESS" aan de onderkant van de printer.

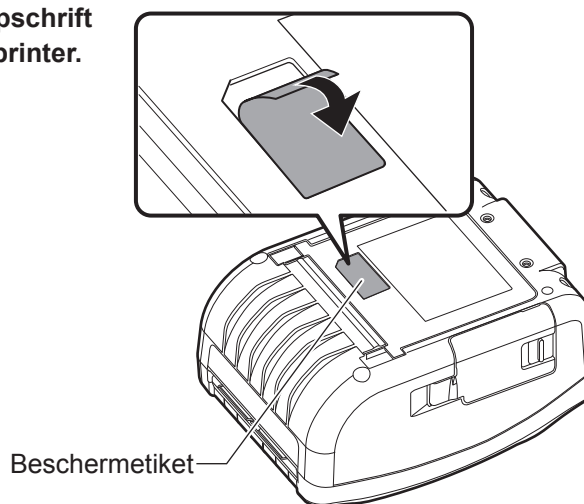

2 Sluit de bijgeleverde AC-netspanningsadapter aan op het oplaadstation.

Steek de DC-stekker in het oplaadstation en de AC-voedingsstekker in het stopcontact.

* De vorm van de voedingsstekker verschilt afhankelijk van de regio.

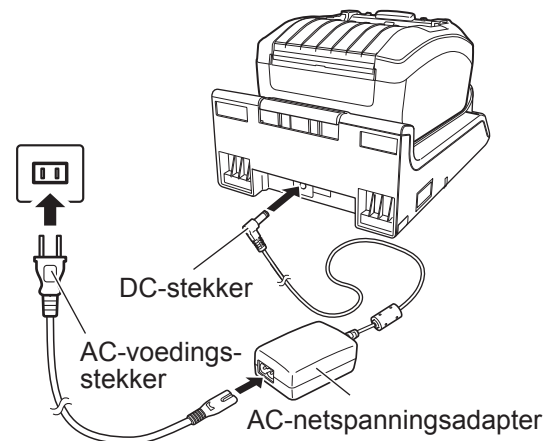

3 Sluit de printer aan op het oplaadstation.

Leg de nokken op het oplaadstation gelijk met de inkepingen aan de voorkant van de printer (①), en zet de printer vervolgens voorzichtig neer op het oplaadstation (②).

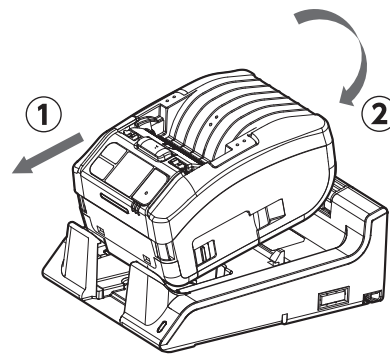

4 De batterij wordt opgeladen.

Zie "Pictogram" (☞ pagina 23) voor meer informatie over de aanwijzingen in het display tijdens het opladen.

☐ Opmerking

Aanwijzingen bij gebruik van de printer op het oplaadstation

- Stel de functie Full Charge P-Off (printer uitschakelen na opladen) (☞ pagina 89) in op Disabled (uitgeschakeld).
- Aanbevolen wordt de functie Eco Charge (energie-efficiënt opladen) (☞ pagina 88) te gebruiken om de levensduur van de batterij te verlengen.
- Tijdens het opladen op het oplaadstation kunt u de printer niet uitschakelen. Om de printer uit te schakelen, moet u het tijdsinterval voor Auto Power-Off (automatisch uitschakelen) (☞ pagina 110) instellen of de printer van het oplaadstation verwijderen.

Printer van het oplaadstation verwijderen

Houd de ontgrendelknop op het oplaadstation ingedrukt en verwijder de printer.

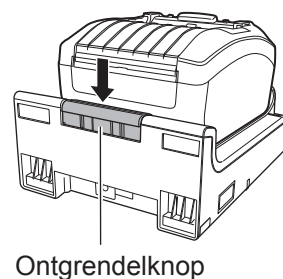

- Plaats het oplaadstation in een droge ruimte. Als de klemmen nat worden, kan dat brand of elektrische schokken veroorzaken.

Wandmontage van het oplaadstation en gebruik

U kunt de printer ook opladen met het oplaadstation aan een wand bevestigd.

Let erop het oplaadstation in de juiste richting aan de wand te bevestigen, met de boven- en onderkant zoals aangegeven op de afbeelding.

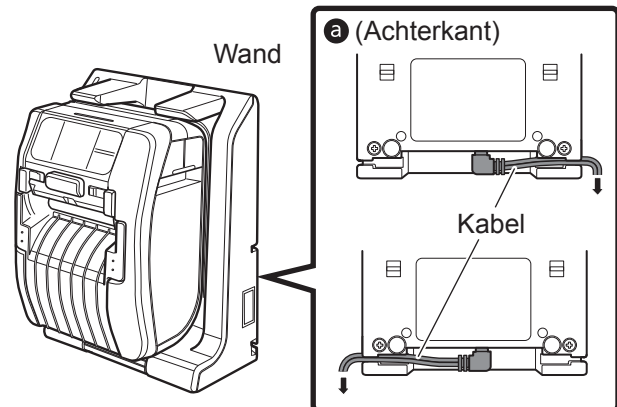

Aanwijzingen voor het gebruik van de printer op een aan de wand gemonteerd oplaadstation

- Bevestig het oplaadstation verticaal aan de wand, op een vlakke ondergrond en beschermd tegen schokken en stoten. Als het oplaadstation of de printer wordt aangestoten en valt, kan dat leiden tot letsel.
- Laat rond het oplaadstation 150 mm of meer vrije ruimte.
- Plaats en verwijder de printer altijd met beide handen om te vermijden dat die valt en letsel veroorzaakt.
- Om de AC-netspanningsadapter niet te beschadigen, voert u eerst de kabels door via de groef aan de achterkant van het oplaadstation. Pas daarna bevestigt u het oplaadstation aan de wand **a**.

Opmerking

- Houd de schroeven klaar om het oplaadstation aan de wand vast te maken.
- De schroeven waarmee het oplaadstation aan de wand wordt bevestigd, moeten voldoende afschuifsterkte en losrukweerstand hebben om een belasting van 15 kgf (147 N) of meer op te vangen. Om het oplaadstation voor één printer aan de wand te bevestigen, zijn 4 schroeven nodig; voor het oplaadstation voor vier printers zijn 16 schroeven nodig (schroefdiameter: 4,5 mm of meer).
- Wij kunnen niet aansprakelijk worden gesteld indien de printer of het oplaadstation valt omdat de bevestiging niet stevig genoeg is of als gevolg van nalatigheid of onachtzaamheid van de klant.

Aanwijzingen voor het opladen

- Als u tijdens het opladen op de -toets drukt, wordt de volgende foutmelding weergegeven: Fout 1067 "CHARGING Wait till charging is complete" (bezig met opladen: wacht tot het opladen is voltooid).
- De voeding wordt automatisch ingeschakeld wanneer u een AC-netspanningsadapter op de printer aansluit.
- Verwijder de batterij niet tijdens het opladen. Als u dat toch doet, wordt de volgende foutmelding weergegeven: Fout 1060 "NO BATTERY Please put battery" (geen batterij: plaats de batterij).
- Zelfs wanneer de functie Auto Power-Off (automatisch uitschakelen) is ingeschakeld (Enabled), wordt de printer niet uitgeschakeld tijdens het opladen.
- Wanneer de batterij leeg is, kunt u tijdens het opladen niet afdrukken en geen media doorvoeren. Wacht tot de foutmelding voor de lege batterij verdwijnt.
- Gebruik de batterij niet wanneer die defect is. Vervang in dit geval de batterij.
- Wanneer de foutmelding "No battery" (geen batterij) verschijnt terwijl de batterij in de printer is geplaatst, moet u de batterij vervangen. Neem contact op met uw SATO-leverancier of technische support-afdeling voor interne controles, aanpassingen en reparaties.
- Wanneer de printer wordt uitgeschakeld tijdens het afdrukken met een beschadigde batterij, en u de printer niet opnieuw kunt starten, moet u de batterij vervangen.

1.2.4 Opladen met de (als optie leverbare) batterijoplader

Verwijder de batterij uit de printer en laad deze op met behulp van de batterijoplader.
Meer informatie is te vinden in de bedieningshandleiding van de oplader voor één batterij.

* De vorm van de voedingsstekker verschilt afhankelijk van de regio.

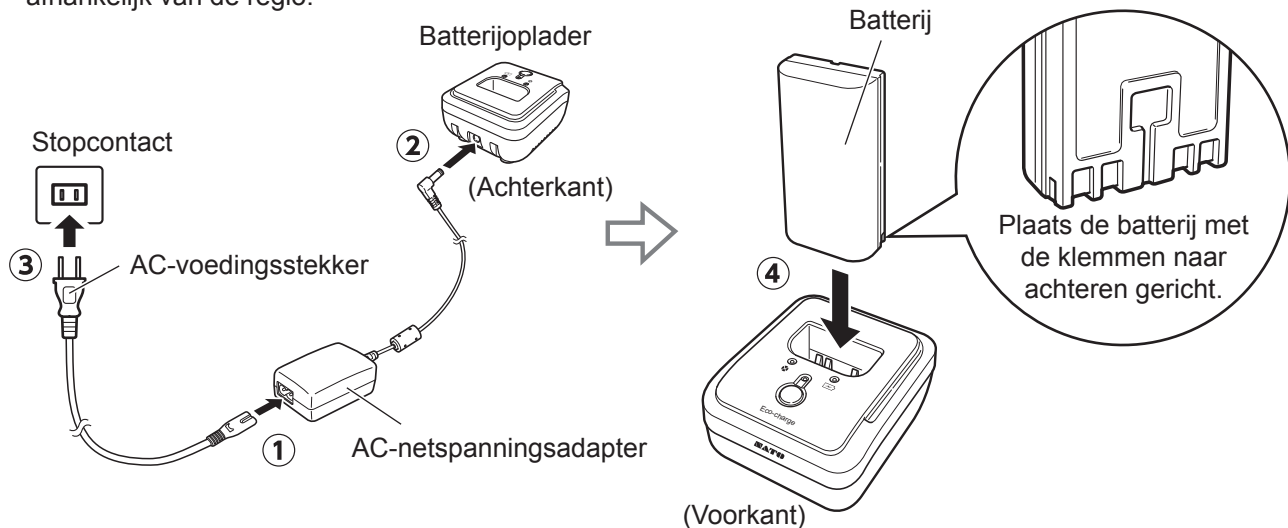

Informatie over de batterijen

- De batterijset (lithium-ionbatterijen) heeft een bepaalde levensduur. Zelfs wanneer de batterij volledig is opgeladen, neemt de gebruiksduur geleidelijk af. Dit heeft te maken met de batterij zelf, en wijst niet op een fout of probleem. Wij adviseren de batterij te vervangen na circa 300 oplaadcycli of, indien eerder, drie jaar na het eerste gebruik.
- De aangegeven oplaadtijd (circa 3 uur) geldt ter informatie en hangt af van de omgevingstemperatuur en -omstandigheden.
- Wanneer u vaststelt dat de batterijcel gebarsten of gedeukt is door hevige schokken of stoten, moet u de batterij onmiddellijk buiten gebruik stellen en vervangen. Als u de batterij in deze toestand blijft gebruiken, kan oververhitting of brand ontstaan.
- Laad de batterijen op bij een temperatuur van 5 t/m 35°C. Wanneer de batterij bij een hogere of lagere temperatuur wordt opgeladen, kan dat schade veroorzaken.
- Als de printer zeer warm of zeer koud is, moet u de batterij circa 1 uur bewaren bij een temperatuur van 5 t/m 35°C en pas daarna opladen. Aanbevolen wordt de batterij op te laden bij een omgevingstemperatuur tussen 10 en 30°C.
- Wanneer de batterijtemperatuur de aangegeven grenswaarden te buiten gaat, schakelt de printer in stand-bymodus voor het opladen en wordt de oplaadcyclus onderbroken.
- Batterijen die langere tijd niet worden opgeladen, kunnen onbruikbaar worden. Daarom wordt aangeraden de batterij regelmatig op te laden.
- Laat de batterij niet volledig opgeladen. Als u dat toch doet, kan de batterij beschadigd raken.
- Bewaar de batterij niet bij hoge temperatuur. Als u dat toch doet, kan de batterij beschadigd raken.
- In de handleiding van de batterijoplader wordt uitgelegd hoe u de batterijoplader gebruikt.

1.3 Plaatsen van het medium



- Let op voor het snijmes bij het plaatsen van het medium om snijwonden te voorkomen.

Gebruik altijd de door SATO aangegeven producten.
Controleer altijd of het juiste medium is geplaatst voordat u de printer gaat gebruiken.

1

Open het printerdeksel.

Druk op de knop om het printerdeksel te openen (①).

Open het printerdeksel (②).

2

Stel de mediageleider in (alleen model PW208NX).

Trek de hendel naar boven (①).

Stel de mediageleider in op het mediaformaat (②).

Wanneer u de hendel loslaat, klikt de mediageleider vast.

3

Plaats het medium.

Plaats het medium zodat het oppervlak tegen de printkop aankomt.

Als het medium moeilijk te plaatsen is, spoelt u de mediarol weer op zodat beide uiteinden gelijk komen te liggen.

4

Sluit het printerdeksel.

Sluit het printerdeksel zodat dit vastklikt.

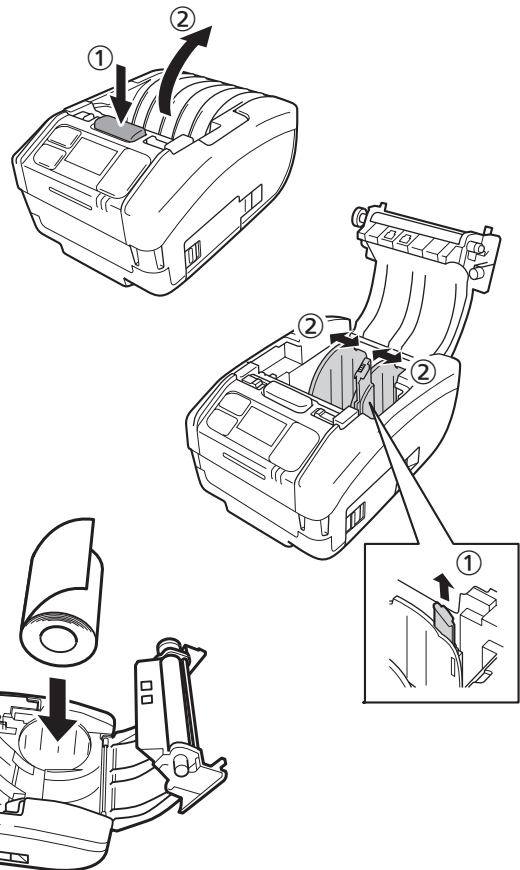

Opmerking

Voer het medium uit in de op de afbeelding aangegeven richting.

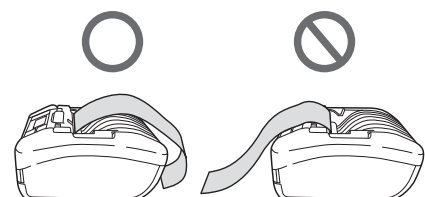

1.4 Display

Het display heeft drie modi:

- Normale modus
- Foutmeldingsmodus
- Instelmodus

De modus bepaalt welke items worden weergegeven.

1.4.1 Normale modus

Dit display wordt weergegeven in normale modus.

- ① Hier ziet u het statuspictogram.
 - ② Hier ziet u de restlading van de batterij in de vorm van een pictogram met een percentage (%).
 - ③ Hier ziet u de melding.
 - ④ Hier ziet u het totale aantal.
- ① Hier ziet u het grote pictogram.

Hoe u de grote pictogramweergave instelt, wordt uitgelegd onder "Groot pictogram weergeven" in punt "2.6.5. Het menu System (systeem)" ([pagina 110](#)).

Normale modus



Grote pictogramweergave



1.4.2 Foutmeldingsmodus

Dit display wordt weergegeven in foutmeldingsmodus.

- ① Hier ziet u het foutnummer.
- ① Hier ziet u het foutpictogram.
- ③ Hier ziet u het type fout.
- ④ Hier ziet u hoe u de foutmelding kunt wissen.

Meer informatie over de inhoud van het display is te vinden in "3.1.1 Foutmeldingen" ([pagina 144](#)).

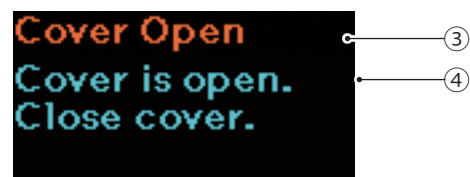

1.4.3 Instelmodus

Dit display wordt weergegeven in instelmodus.

- ③ Hier ziet u het instellingenmenu.
- ② Hier ziet u de items die u kunt instellen.
- ③ Hier ziet u de momenteel ingestelde waarde.

Meer informatie over de inhoud van het display is te vinden in "2.4 Instelmodi" ([pagina 37](#)).



1.5 Pictogram

1.5.1 Statuspictogram

De pictogrammen in het display geven de status van de printer aan. Er wordt een beperkt aantal pictogrammen weergegeven. De pictogrammen worden weergegeven in aflopende volgorde van prioriteit.





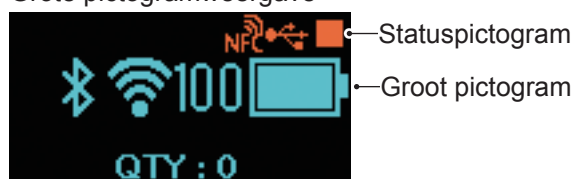

Normale weergave





















Grote pictogramweergave



- Printerstatus































Status Pictogram	Beschrijving
	De printer is uitgeschakeld (offline).
	De printer ontvangt gegevens.
	De printer is bezig met afdrucken (online).
	De printer staat in pauzestand: het afdrucken is tijdelijk onderbroken (offline).
	De printer wacht tot het afgedrukte medium wordt uitgevoerd. Dit item verschijnt enkel wanneer de dispensermodus (pagina 30) (alleen model PW208NX) of Linerless (geen rugpapier)-modus (pagina 52) is geselecteerd.
	De HEX-Dump-modus is ingeschakeld. Dit item verschijnt alleen wanneer HEX-Dump-modus (pagina 120) is ingeschakeld.

• Interfacegegevens

Status Pictogram	Groot pictogram	Beschrijving
	--	Dit item wordt weergegeven wanneer de printer verbonden is met de USB-host.
		Bluetooth is ingeschakeld, maar er is geen verbinding.
		Bluetooth is ingeschakeld en er is verbinding.
		Wifi is ingeschakeld, maar er is geen verbinding. Dit item wordt alleen weergegeven voor printers van het wireless LAN-model.
		Er is wifi-verbinding. Signaalsterkte: 1 Dit item wordt alleen weergegeven voor printers van het wireless LAN-model.
		Er is wifi-verbinding. Signaalsterkte: 2 Dit item wordt alleen weergegeven voor printers van het wireless LAN-model.
		Er is wifi-verbinding. Signaalsterkte: 3 Dit item wordt alleen weergegeven voor printers van het wireless LAN-model.
		Er is wifi-verbinding. Signaalsterkte: 4 Dit item wordt alleen weergegeven voor printers van het wireless LAN-model.
	--	Dit item wordt weergegeven wanneer Wi-Fi Direct™ geselecteerd is. Dit item wordt alleen weergegeven voor printers van het wireless LAN-model.
	--	Dit item wordt weergegeven wanneer het USB-geheugen verbonden is met de printer.
	--	NFC is ingeschakeld.
	--	NFC is uitgeschakeld.







--: Groot pictogram niet weergegeven.

• Batterijgegevens

Eco Charge uitgeschakeld		Eco Charge ingeschakeld		Beschrijving
Status Pictogram	Groot pictogram	Status Pictogram	Groot pictogram	
				<p>Het weergegeven pictogram toont de restlading van de batterij.</p> <p>Wanneer de functie Eco Charge (energie-efficiënt opladen) uitgeschakeld is, wordt de inhoud van het display aangepast volgens de restlading van de batterij.</p> <p>Links van het pictogram ziet u ook de procentuele restlading van de batterij (%).</p>
				
				
				
				<p>De printer wordt opgeladen met een AC-netspanningsadapter.</p> <p>Wanneer de functie Eco Charge (energie-efficiënt opladen) uitgeschakeld is, wordt de inhoud van het display aangepast volgens de restlading van de batterij.</p> <p>Links van het pictogram ziet u ook de procentuele restlading van de batterij (%).</p>
				
				
				
				De batterij kan niet worden opgeladen omdat de temperatuur in de printer te hoog of te laag is.
				Wanneer  of  wordt weergegeven, moet u de batterij vervangen.



Meer informatie over de functie Eco Charge (energie-efficiënt opladen) is te vinden onder “Eco Charge” in “2.6.3. Het menu Battery (batterij)” ([pagina 88](#)).

• Waarschuwingsdisplay

Pictogram	Beschrijving
	Ontvangstbuffer bijna vol. Er is te weinig beschikbare ruimte in de ontvangstbuffer. Wacht tot het pictogram verdwijnt.
	Er werd een aansturingsfout gevonden. Wijst erop dat de afdrukgegevens mogelijk onjuist zijn. Controleer de afdrukgegevens.
	Defect onderdeel in printkop gevonden. Printkopfout kan verschijnen afhankelijk van de afdrukopmaak.
	IP-adres kan niet worden verkregen. Meld opnieuw aan bij het netwerk en voer de netwerkinstellingen opnieuw uit. Start de printer opnieuw op wanneer de netwerkinstellingen juist worden weergegeven.
	Verificatie met iOS werd afgebroken. Wacht tot het pictogram verdwijnt (ca. 130 seconden), en voer vervolgens de verificatie met iOS opnieuw uit. Tijdens de verificatie met iOS mag u de printer niet uitschakelen en de batterij niet verwijderen.
	Er kan geen Bluetooth-verbinding met iOS worden gemaakt als gevolg van een defect in de verificatiechip. Neem contact op met uw SATO-leverancier of technische support-afdeling.

Meer informatie over fouten is te vinden in “3.3 Lijst met waarschuwingspictogrammen” ([pagina 152](#)).

• Meldingendisplay

Pictogram	Beschrijving
	Geeft aan dat u de printer moet reinigen. Hoe u het reinigingsinterval instelt, wordt uitgelegd onder “Meldingen” in “2.6.5 Het menu System (systeem)” (pagina 105).
	Geeft aan dat u de printkop of plaatrol moet vervangen. Hoe u het vervangingsinterval instelt, wordt uitgelegd onder “Meldingen” in “2.6.5 Het menu System (systeem)” (pagina 105).

Meer informatie over meldingen is te vinden in “3.4 Meldingen” ([pagina 153](#)).







Om de printkop of plaatrol te vervangen, neemt u contact op met uw SATO-leverancier of technische support-afdeling.

1.5.2 Foutpictogrammen

Wanneer een printerfout optreedt, wordt de foutstatus door een pictogram op het scherm weergegeven.



Pictogram	Beschrijving
	Printerfout.
	Programmafout. Fout bij het schrijven in het geheugen.
	De printer ontvangt meer gegevens dan er bufferruimte is (ontvangstbuffer overschreden). De printer heeft een onjuist protocol ontvangen.
	Het deksel is open.
	Het medium is bijna op.
	Fout in mediaformaat.
	Printkopfout.
	Aansturingfout. CRC-fout.
	Temperatuur van de printkop, printer of motor heeft toelaatbare limiet overschreden.

Pictogram	Beschrijving
	Fout in mediasensor.
	Fout in wifi-module.
	Fout in Bluetooth-module.
	Laad de batterij op. De batterij is leeg en wordt opgeladen.
	Batterij beschadigd.
	Batterijfout (geen batterij geplaatst, batterij beschadigd of andere onregelmatigheden).
	Het medium is vastgelopen.

Meer informatie over fouten is te vinden in “3.2 Foutenlijst” ([👉 pagina 145](#)).

1.6 Patronen voor het branden van de leds

Hierin worden de patronen voor het branden van de leds nader toegelicht.

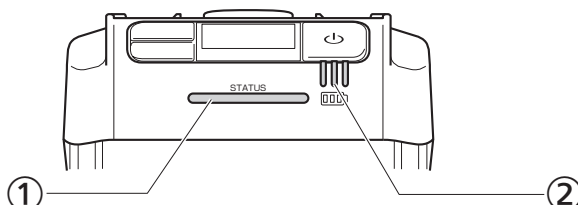

① Status-led-indicator

Kleur: blauw/rood

Inhoud: printerstatus

Offline: ○

Online: blauw ●

Energiebesparingsmodus: blauw ◎ langzaam knipperend

Foutmeldingsmodus: rood ●

② Led-indicator batterijlading

Kleur: groen

Inhoud: batterij wordt opgeladen

Restlading batterij

- Deze led brandt en knippert volgens vijf patronen.

Symbol	Patronen voor het branden en knipperen	Interval voor het branden en knipperen
●	Led brandt	--
○	Led gedoofd	--
◎	Led knippert	400 ms brandend, 400 ms gedoofd
◎ snel knipperend	Led knippert met een kort interval	200 ms brandend, 200 ms gedoofd
◎ langzaam knipperend	Led knippert met een lang interval	100 ms brandend, 1500 ms gedoofd

1.6.1 Normale modus

Verbindings- status van AC-netspan- ningsadapter/ oplaadstation	Batterij- toestand	Status (STATUS)	Restlading batterij		
			1 (groen)	2 (groen)	3 (groen)
Niet aangesloten	70% of meer	–	●	●	●
	40% of meer, minder dan 70%	–	●	●	○
	Minder dan 40%	–	◎ snel knipperend	○	○
	0% ^{*1}	rood ●	○	○	○
	Niet geïnstalleerd				
Aangesloten	Oplaadcyclus voltooid	–	●	●	●
	70% of meer	–	●	●	◎
	40% of meer, minder dan 70%	–	●	◎	○
	Minder dan 40%	–	◎	○	○
	0% ^{*2}	rood ●	◎	○	○
	Niet geïnstalleerd ^{*3}	rood ●	○	○	○

–: Varieert afhankelijk van de printerstatus

*1: Fout 1043 “Low battery” (batterij leeg)

*2: Fout 1059 “Charging” (bezig met opladen)

*3: Fout 1060 “No battery” (geen batterij)

1.6.2 Energiebesparingsmodus

Wanneer de foutmelding voor een lege batterij verschijnt, schakelt de printer niet in energiebesparingsmodus.

Verbindings- status van AC-netspan- ningsadapter/ oplaadstation	Batterij- toestand	Status (STATUS)	Restlading batterij		
			1 (groen)	2 (groen)	3 (groen)
Niet aangesloten	70% of meer	blauw ○ langzaam knipperend	○	○	○
	40% of meer, minder dan 70%	blauw ○ langzaam knipperend	○	○	○
	Minder dan 40%	blauw ○ langzaam knipperend	○	○	○
	0% ^{*1}				
	Niet geïnstalleerd				
Aangesloten	Oplaaicyclus voltooid	blauw ○ langzaam knipperend	○	○	○
	70% of meer	blauw ● langzaam knipperend	●	●	◎
	40% of meer, minder dan 70%	blauw ◎ langzaam knipperend	●	◎	○
	Minder dan 40%	blauw ◎ langzaam knipperend	◎	○	○
	0% ^{*2}				
	Niet geïnstalleerd ^{*3}				

*1: Fout 1043 "Low battery" (batterij leeg)

*2: Fout 1059 "Charging" (bezig met opladen)

*3: Fout 1060 "No battery" (geen batterij)

1.7 Dispensermodus (alleen model PW208NX)

1.7.1 Printer omschakelen op dispensermodus



- Let op voor het snijmes bij het plaatsen van de dispenser om snijwonden te voorkomen.

Gebruik altijd de door SATO aangegeven producten.

Controleer altijd of het juiste medium is geplaatst voordat u de printer gaat gebruiken.

- 1 Open het printerdeksel.**
 Druk op de knop om het printerdeksel te openen (①).
 Open het printerdeksel (②).

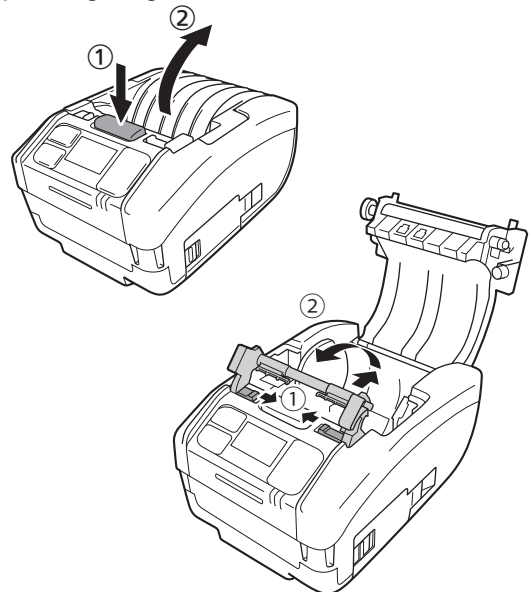

- 2 Plaats de dispenser.**
 Verplaats de hendel van de dispenser (①), en plaats de dispenser (②).

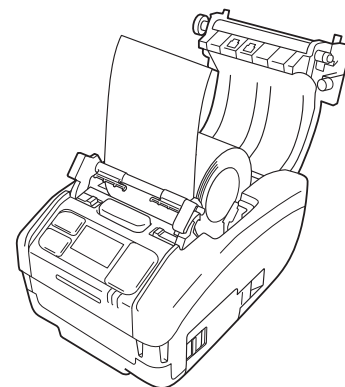

- 3 Plaats het medium.**
 Trek het medium uit voor één vel, en plaats vervolgens het medium zodat het oppervlak tegen de printkop aankomt.

Als het medium moeilijk te plaatsen is, spoelt u de mediarol weer op zodat beide uiteinden gelijk komen te liggen.

- 4 Sluit het printerdeksel.**
 Zorg dat het medium goed past tussen de dispenser en het printerdeksel, en sluit het printerdeksel totdat dit vastklikt.

Na het plaatsen van de dispenser verandert de printermodus (➔ [pagina 52](#)) automatisch in dispensermodus.

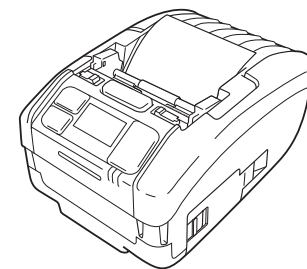

1.7.2 Printer van dispensermodus in normale modus schakelen



- Let op voor het snijmes bij het plaatsen van de dispenser om snijwonden te voorkomen.

1

Open het printerdeksel.

Druk op de knop om het printerdeksel te openen (①).

Open het printerdeksel (②).

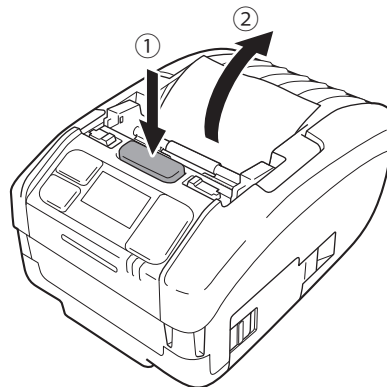

2

Zet de dispenser weer op zijn oorspronkelijke plaats.

Duw aan beide kanten op de dispenser zodat die gelijk komen te liggen (①).

Verplaats de dispenser naar voren totdat die vastklikt (②).

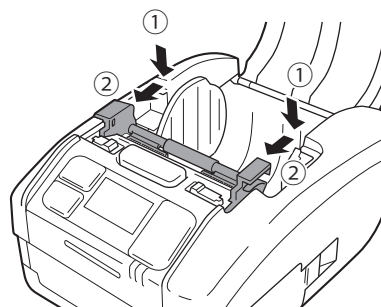

2

Opstarten van de printer

2.1 Opstarten en uitschakelen van de printer

2.1.1 Opstarten van de printer

- 1 Druk op de -toets.

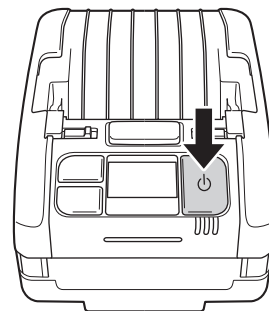

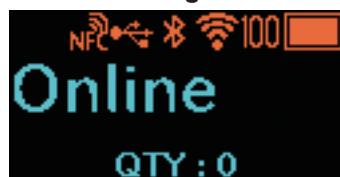

- 2 “Online” wordt weergegeven (alleen in normale weergave).

Normale weergave



Grote pictogramweergave



Wanneer Disabled (uitgeschakeld) is geselecteerd in Online Startup (online opstarten) ([pagina 64](#)), verschijnt “Offline” (alleen in normale weergave) samen met het -pictogram. Druk op de -toets om terug te keren naar het scherm Online (afdrukken).

Normale weergave



Grote pictogramweergave



2.1.2 Uitschakelen van de printer

- 1** Druk op de -toets tot de status-led-indicator rood gaat branden.

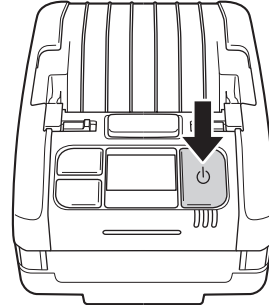

- 2** “Do not remove battery” (batterij niet verwijderen) wordt weergegeven.

De printer wordt uitgeschakeld. Wacht tot de status-led-indicator uitgaat, u een pieptoon hoort en het display zwart wordt.

Afhankelijk van de verbindingstatus kan het langere tijd duren voordat u dit scherm te zien krijgt.



2.2 Normale modus

2.2.1 Het scherm Online (klaar om af te drukken) en Printing (afdrukken)

Het scherm Online (klaar om af te drukken)

De printer wacht op afdrukegevens.

Normale weergave

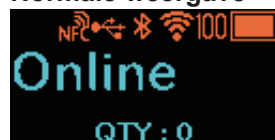

Grote pictogramweergave



Het scherm Printing (afdrukken)

De printer is klaar om af te drukken.

Het -pictogram wordt weergegeven.

Normale weergave

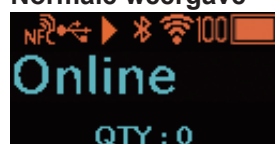

Grote pictogramweergave





Toetsnaam en wijze van indrukken	Scherm en printerwerking
▶ /→	<p>Wanneer de printer een afdruktaak heeft gekregen: opent het scherm Pause (afdrukken onderbreken).</p> <p>Wanneer de printer geen afdruktaak heeft gekregen: opent het scherm Offline (stoppen).</p>
↶/↷	<p>In het scherm Online (klaar om af te drukken): wanneer de functie Reprint (opnieuw afdrukken) op Enabled (ingeschakeld) staat, begint de printer de gegevens van de laatste taak opnieuw af te drukken. Meer informatie over de functie Reprint (opnieuw afdrukken) is te vinden onder "Opnieuw afdrukken" in "2.6.1 Het menu Printing (afdrukken)" (zie pagina 66).</p> <p>In het scherm Printing (afdrukken): wanneer de dispensermodus op Manual (handmatig) staat, begint de printer de nieuwe taak af te drukken. Meer informatie over het instellen van de dispensermodus is te vinden onder "Dispensermodus" in "2.6.1 Het menu Printing (afdrukken)" (zie pagina 67).</p>

2.2.2 Het scherm Offline (stoppen) en Pause (afdrukken onderbreken)

Het scherm Offline (stoppen)

Dit scherm verschijnt wanneer de afdruktaak wordt gestopt.

Het -pictogram wordt weergegeven.

Druk op de -toets om het afdrukken te hervatten.

Normale weergave



Grote pictogramweergave



Het scherm Pause (afdrukken onderbreken)

Dit scherm verschijnt wanneer het afdrukken tijdelijk wordt onderbroken.







Het -pictogram wordt weergegeven.

Normale weergave



Grote pictogramweergave



Toetsnaam en wijze van indrukken	Schermscherm en printerwerking
	Opent het scherm Online (afdrukken).
	Er wordt één vel media doorgevoerd.
Houd de  -toets samen met de  -toets 2 seconden of langer ingedrukt.	Geen afdrukgegevens aanwezig: opent het instelmodusscherm. Afdrukgegevens aanwezig: opent het aanpasmodusscherm.
 + 	Afdrukgegevens aanwezig: opent het scherm om de afdruktaak te annuleren.

2.2.3 Annuleren van de afdruktaak

Het scherm Cancel Print Job (afdruktaak annuleren)





Hiermee kunt u de ontvangen afdrukgegevens volledig wissen.



Schermscherm tijdens het annuleren van de afdruktaak

Dit scherm verschijnt wanneer de ontvangen afdrukgegevens worden gewist.



Toetsnaam en wijze van indrukken	Schermscherm en printerwerking
	Opent het scherm Offline (stoppen) zonder de afdrukgegevens te wissen.
	Wist de afdrukgegevens en opent het scherm Offline (stoppen).
 + 	Opent het scherm Offline (stoppen).

2.3 Aanpasmodus

Wanneer u in het scherm Pause (afdrukken onderbreken) de ►||/→-toets samen met de ↵/←-toets 2 seconden of langer ingedrukt houdt, schakelt het scherm in de aanpasmodus.

In de aanpasmodus ziet u de volgende drie submenu's:

- Verschuiving aanpassen
- Startpositie aanpassen
- Afdrukdonkerheid aanpassen

2.3.1 Overgang tussen schermen in aanpasmodus

Toetsnaam en wijze van indrukken	Pijlrichting	Scherf en printerwerking
► /→	→	Gaat naar de volgende insteloptie.
↵/←	→	Selecteert de insteloptie en gaat naar het instelscherm.
► /→ + ↵/←	→	Gaat naar de vorige insteloptie.
⏻	→	Bij weergave van een submenu: gaat naar het scherm Offline (stoppen). Bij weergave van een instelscherm: annuleert de invoer en keert terug naar het submenu.

Submenu

Instelscherm

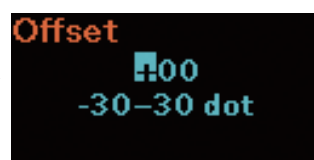
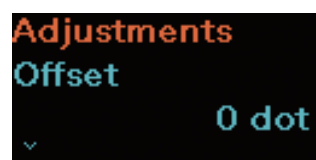

Meer informatie over elk instelscherm is te vinden onder "Aanpassingen" in "2.6.1 Het menu Printing (afdrukken)" ([pagina 63](#)).

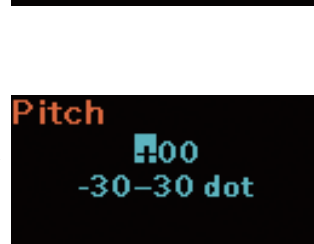

Hoe u waarden in het instelscherm invoert, wordt in detail uitgelegd in "2.4.4 Instelscherm (waarden invoeren)" ([pagina 40](#)).

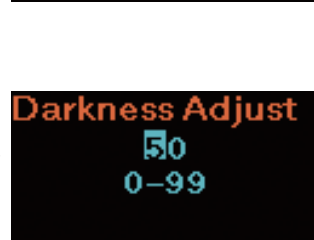
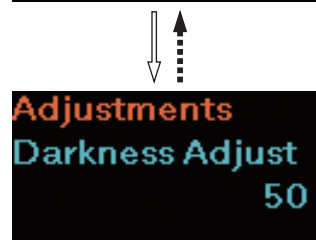

Terug naar het submenu om de verschuiving aan te passen.

2.4 Instelmodus

In de instelmodus kunt u de printer instellen.

De instelmodus bestaat uit de volgende hoofdmenu's:



Hoofdmenu	Beschrijving
Wi-Fi Direct	Instellen van de Wi-Fi Direct-functie. Dit item wordt alleen weergegeven voor printers van het wireless LAN model. Meer informatie over elk instelmodusscherm is te vinden onder "Wi-Fi Direct" in "2.6.2 Het menu Interface" (☞ pagina 75).
Printing (Afdrukken)	Om naar de afdrukinstellingen te gaan.
Interface	Om naar de interface-instellingen te gaan.
Battery (batterij)	Om naar de instellingen voor de batterij of batterijstatus te gaan.
Applications	Om naar de instellingen voor de printeraansturing te gaan.
System (systeem)	Om naar de instellingen voor de schermtaal, het zoemervolume enz. te gaan.
Tools (extra)	Om naar de testafdruk, het resetten en andere instellingen te gaan.
Information (informatie)	Om naar de printergegevens te gaan.

2.4.1 Inloggen in de instelmodus

1

Open het scherm Offline (stoppen).

Druk op de ►||/→-toets om het scherm Offline (stoppen) weer te geven.

- Wanneer afdrukgegevens aanwezig zijn, moet u de afdruktaak voltooien voordat u inlogt op de instelmodus.
- Hoe u de afdruktaak annuleert, wordt uitgelegd in "2.2.3 Annuleren van de afdruktaak" (☞ pagina 35).



2

Log in op de instelmodus.

Wanneer u in het scherm Offline (stoppen) de ►||/→-toets samen met de ↶/←-toets 2 seconden of langer ingedrukt houdt, schakelt het scherm in de instelmodus.



2.4.2 Bewerkingen in het instelmodusscherm

Volg de aanwijzingen voor het indrukken van toetsen in de onderstaande tabel en de overgang tussen de schermen, selecteer het gewenste instelscherm in het instelmodusscherm. De hoofdmenu's en submenu's worden weergegeven volgens de menustructuur. Meer informatie over de menustructuur is te vinden in "2.5 Menustructuur in de instelmodus" (🔗 [pagina 42](#)).

Toetsnaam en wijze van indrukken	Pijlrichting	Scherm en printerwerking
▶▶▶/→	→	Gaat naar de volgende insteloptie.
↵/←	→	Selecteert de insteloptie en gaat naar het onderliggende niveau in de menustructuur.
▶▶▶/→ + ↵/←	→	Gaat naar de vorige insteloptie.
Houd de ▶▶▶/→-toets samen met de ↵/←-toets 2 seconden of langer ingedrukt.	→	Gaat naar het hoofdmenu.
⏻	→	Bij weergave van een hoofdmenu: gaat naar het scherm Offline (stoppen). Bij weergave van een submenu: gaat naar het bovenliggende niveau in de menustructuur.

Overgang tussen schermen

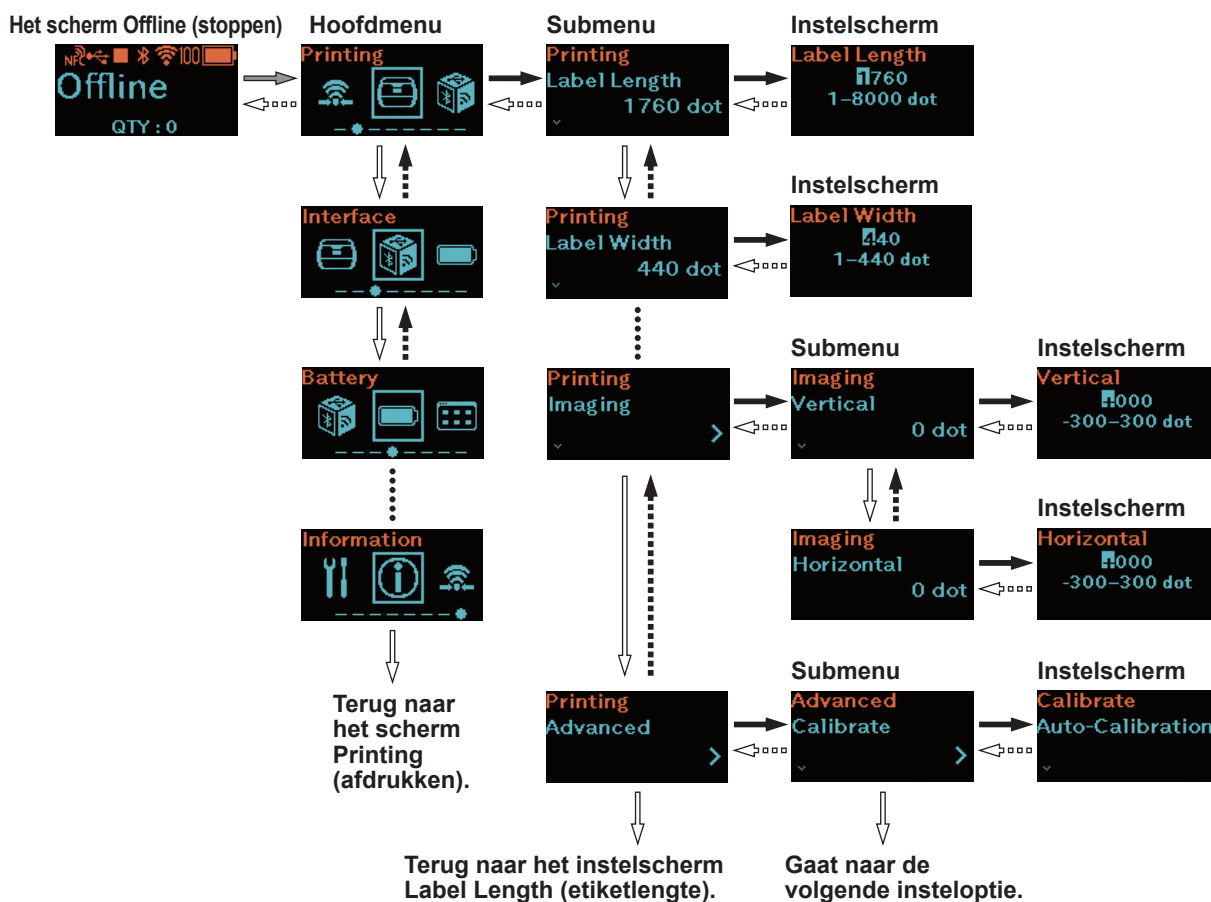

Hoe u waarden in het instelscherm invoert, wordt in detail uitgelegd in "2.4.4 Instelscherm (waarden invoeren)" (🔗 [pagina 40](#)) en "2.4.5 Instelscherm (instelopties)" (🔗 [pagina 41](#)).

2.4.3 Overzicht van de submenu's

In een submenu scherm krijgt u de volgende informatie te zien:

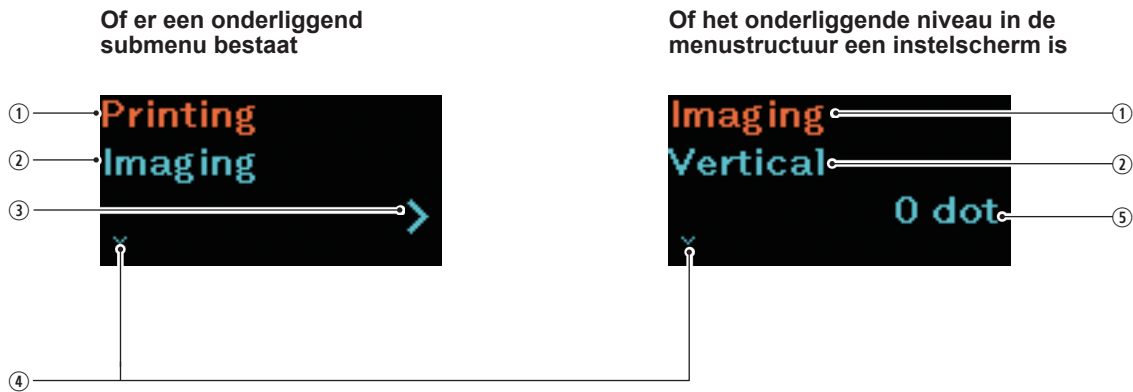

-
- ① Instelopties geselecteerd op het bovenliggende niveau van de menustructuur
Hier ziet u de insteloptie die op het bovenliggende niveau van de menustructuur werd geselecteerd.
 - ② Momenteel geselecteerde instelopties
Hier ziet u het momenteel geselecteerde submenu.
 - ③ Punthaak naar rechts
Geeft aan of er een onderliggend submenu bestaat.
 - ④ Punthaak naar beneden
Wordt weergegeven als er een volgende insteloptie is.
 - ⑤ Huidige instelling
Hier ziet u de huidige instelling in het geselecteerde submenu.

2.4.4 Instelscherm (waarden invoeren)

Volg de aanwijzingen voor het indrukken van toetsen in de onderstaande tabel en voer een waarde in afhankelijk van het scherm dat u te zien krijgt.

Toetsnaam en wijze van indrukken	Pijlrichting	Scherm en printerwerking
▶ /→	→	Teken: wisselt tussen + en –. Waarde: verhoogt de waarde met 1, of met 1 stap. *1
⏪/←	→	Cijfer (behalve het cijfer uiterst rechts): selecteert het teken en de waarde en gaat naar een lager cijfer. Cijfer uiterst rechts: selecteert de invoerwaarde en opent het volgende submenu. *2
▶ /→ + ⏪/←	→	Teken of cijfer uiterst links: gaat naar het cijfer uiterst rechts. Teken of cijfer (behalve het cijfer uiterst links): gaat naar een teken of een hoger cijfer.
⏻	→	Maakt de invoer ongedaan en keert terug naar het submenu.

*1: Een knipperend uitroepteken “!” betekent dat een waarde buiten het invoerbereik ligt.

*2: Wanneer dit het laatste submenu op hetzelfde niveau in de menustructuur is, keert u terug naar het submenu van de insteloptie. Terwijl het uitroepteken “!” knippert, keert u terug naar het teken of het cijfer uiterst links.

Overzicht van het instelscherm

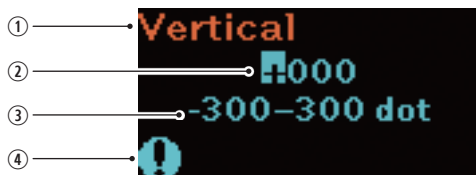

- ① Momenteel geselecteerde insteloptie
Hier ziet u het momenteel geselecteerde submenu.
- ② Invoerwaarde
- ③ Instelbereik
- ④ Uitroepteken “!”
Knippert wanneer de invoerwaarde buiten het invoerbereik ligt.

Overgang tussen schermen

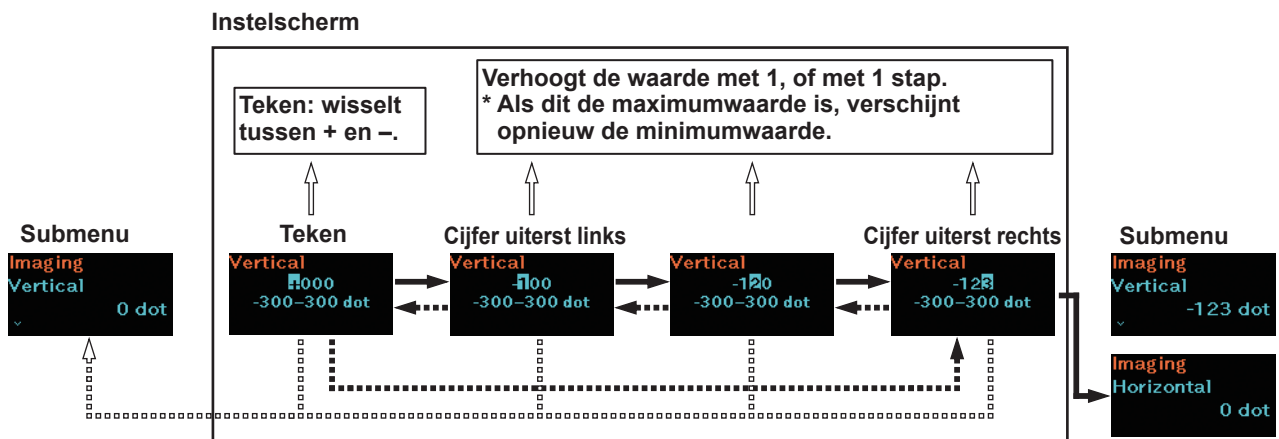

2.4.5 Instelscherm (instelopties)

Volg de aanwijzingen voor het indrukken van toetsen in de onderstaande tabel en selecteer een insteloptie afhankelijk van het scherm dat u te zien krijgt.

Toetsnaam en wijze van indrukken	Pijlrichting	Scherm en printerwerking
▶ /→	→	Gaat naar de volgende insteloptie.
⏏/←	→	Selecteert de insteloptie en opent het volgende submenu.
▶ /→ + ⏏/←	→	Gaat naar de vorige insteloptie.
⏏	→	Keert terug naar het submenu.

*: Wanneer dit het laatste submenu op hetzelfde niveau in de menustructuur is, keert u terug naar het submenu van de insteloptie.

Overzicht van het instelscherm

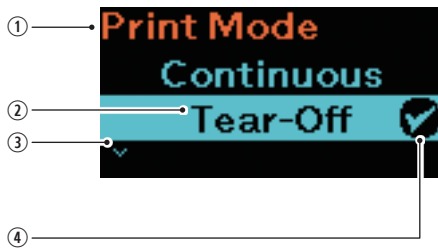

- ① Momenteel geselecteerde insteloptie
Hier ziet u het momenteel geselecteerde submenu.
- ② Cursor
Toont de momenteel geselecteerde insteloptie.
- ③ Punthaak naar beneden
Wordt weergegeven als er een volgende insteloptie is.
- ④ Vinkje
Toont de huidige instelling.

Overgang tussen schermen

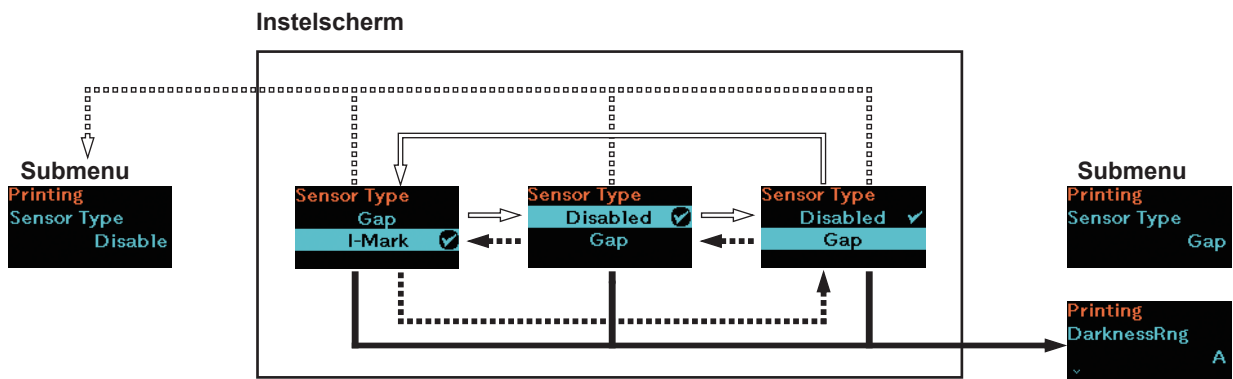

2.5 Structuur van het instelmenu

Er zijn acht hoofdmenu's in de instelmodus. Elk hoofdmenu heeft verschillende onderliggende submenu's. De onderstaande tabellen verduidelijken de menustructuur en geven precies aan in welke instelmenu's de informatie te vinden is. Klik op de blauwe opties om direct doorgelinkt te worden naar de details van de geselecteerde optie.

	Wi-Fi Direct	Submenu
	Wi-Fi Direct	

	Printing (Afdrukken)	Submenu
	Label Length (etiketlengte)	
	Label Width (etiketbreedte)	
	Auto Measure (automatisch meten)	
	Speed (snelheid)	
	Print Mode (afdrukmodus)	
	Sensor Type (sensortype)	
	Peeling Setting (ruggpapier scheiden) (alleen model PW208NX)	Backfeed (terugvoeren)
		Sensor Type (sensortype)
	DarknessRng (bereik donkerheid)	
	Darkness (donkerheid)	
	Imaging (beeldpositie)	Vertical (verticaal)
		Horizontal (horizontaal)

	Printing (Afdrukken)													
	Submenu													
Advanced (geavanceerd)	Calibrate (kalibreren)	Auto Calibration (automatische kalibratie) <table border="1" data-bbox="805 481 1436 772"> <tr> <td data-bbox="805 481 1069 660"> Gap Sensor (tussenruimtesensor) (alleen model PW208NX) </td> <td data-bbox="1077 481 1436 548"> Emission Level (PW208NX only) </td> </tr> <tr> <td data-bbox="805 548 1069 616"></td> <td data-bbox="1077 548 1436 616"> Receiving Level (PW208NX only) </td> </tr> <tr> <td data-bbox="805 616 1069 683"></td> <td data-bbox="1077 616 1436 683"> Slice Level (PW208NX only) </td> </tr> <tr> <td data-bbox="805 683 1069 750"> I-Mark Sensor (zwarte- streepjessensor) </td> <td data-bbox="1077 683 1436 750"> Emission Level </td> </tr> <tr> <td data-bbox="805 750 1069 772"></td> <td data-bbox="1077 750 1436 772"> Receiving Level </td> </tr> <tr> <td data-bbox="805 772 1069 772"></td> <td data-bbox="1077 772 1436 772"> Slice Level </td> </tr> </table>	Gap Sensor (tussenruimtesensor) (alleen model PW208NX)	Emission Level (PW208NX only)		Receiving Level (PW208NX only)		Slice Level (PW208NX only)	I-Mark Sensor (zwarte- streepjessensor)	Emission Level		Receiving Level		Slice Level
Gap Sensor (tussenruimtesensor) (alleen model PW208NX)	Emission Level (PW208NX only)													
	Receiving Level (PW208NX only)													
	Slice Level (PW208NX only)													
I-Mark Sensor (zwarte- streepjessensor)	Emission Level													
	Receiving Level													
	Slice Level													
	Head Check (printkop controleren)													
	Head Chk Mode (printkopcontrolemodus)													
	Every Page (elke pagina)													
	Chk Media Size (mediaformaat controleren)													
	Adjustments (aanpassingen)	Offset (verschuiving) <table border="1" data-bbox="805 952 1436 1041"> <tr> <td data-bbox="805 952 1069 996"> Pitch (lengte) </td> </tr> <tr> <td data-bbox="805 996 1069 1041"> Darkness Adjust (donkerheid aanpassen) </td> </tr> </table>	Pitch (lengte)	Darkness Adjust (donkerheid aanpassen)										
Pitch (lengte)														
Darkness Adjust (donkerheid aanpassen)														
	Start Online (online starten)													
	Feed After Error (doorvoeren na fout)													
	Feed At P-On (doorvoeren bij inschakelen)													
	Finisher Feed (doorvoer finisher)													
	Paper End (papiereinde) (alleen model PW208NX)													
	Prioritize (prioriteit)													
	Reprint (opnieuw afdrukken)													
	Print End Pos. (afdrukstoppositie)													
	Dispenser Mode (dispensermodus)													

	Interface	Submenu			
Network (netwerk) (alleen PW208NX: wireless LAN- model)	Settings (instellingen)	Wi-Fi (wireless LAN- model)	IPv4	<ul style="list-style-type: none"> Mode DHCP IP Address Netmask Gateway DNS 	
			IPv6	<ul style="list-style-type: none"> Mode DHCP IP-adres Prefix Length Gateway DNS 	
			Proxy	<ul style="list-style-type: none"> Enabled Server Exclude 	
			WPS	<ul style="list-style-type: none"> Button (PBC) PIN 	
			Wi-Fi Direct	<ul style="list-style-type: none"> Name Connect Start Group Button (PBC) Disconnect Remove Group SSID IP Address Passphrase 	
			SSID		
			Hidden SSID		
			Mode		
			Channel		
			Security		
			WEP Conf.	<ul style="list-style-type: none"> Authentication Key Index 	
			WPA Conf.	<ul style="list-style-type: none"> WPA Authentication EAP Conf. 	
			EAP Conf.	<ul style="list-style-type: none"> EAP Mode Inner Method Inner Method Inner Method Username Anon.Outer ID Verify Server Cert. PAC Auto Provisioning 	

 Interface	Submenu		
Network (netwerk) (alleen PW208NX: wireless LAN- model)	Services	Ports	Port1
			Port2
			Port3
			Flow Control
	LPD	FTP	Enabled
			DNS Lookup
	Advanced	ARP Announce	Enabled
			FTP Timeout
	USB	Flow Control	Additional
			Periodic
Bluetooth	Enable		
	Name		
	Pin Code		
	BD Address		
	Firm Version		
	Host BD Addr		
	IAP Ready		
	iOS Reconnect		
	Authentication		
	ISI		
	ISW		
	PSI		
	PSW		
	Give BD Address		
	IO Compatible		
	CRC Mode		
Flow Control			
NFC	I/F Enable		
Ignore CR/LF			
Ignore CAN/DLE			

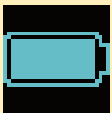
 Battery (batterij)	Submenu		
Health (batterijconditie)			
Cycle Counts (aantal oplaadcycli)			
Eco Charge			
Full Charge P-Off (printer uitschakelen na opladen)			

 Applications	Submenu		
Protocol			
SBPL	Show Error		
	Standard Code		
	Orientation		
	Font Settings	Zero Slash	
		Kanji	Kanji Set
		Character Code	
		Kanji Style	
		Proportional	
		Code Page	
		€	
	Compatible	CODE128(C)	
		Call Font/Log	
		QTY Timing	
		Character Pitch	
SZPL	Label	Shift	
		Top	
	Caret		
	Delimiter		
	Tilde		
	Clock Format		
	Default Font		
SDPL	Control Code	Code Type	
		SOH	
		STX	
		CR	
		CNTBY	
	Label Rotation		
	SOP Emulation		
	Compatibility	TTF	
		Graphics	
	Arabic print		
	Rcv. TimeOut		
	Feed Blank		
	Prioritize	Format Attr.	
		Pause Mode	
		1-Byte CP	
		Unit	
Font Style			
Sensor Type			
Feedback Char			
SOH Cmds.			

Opstarten van de printer

 Applications	Submenu	
AEP	Enabled	
	Start App	
	Label Rotation	

 System (systeem)	Submenu	
Regional	Messages	
	Locale	
	Unit	
Notifications (meldingen)	Clean Head	Clean Head
		Head Interval
		Clean Counter
	Change Head	Change Head
		Head Interval
		Head Counter
	Change Platen	Change Platen
		Platen Interval
		Platen Counter
Sound (geluid)	Error Sound	
Energy Saving (energiebesparing)	Sleep Timeout	
	Auto Power-Off	
Show Total Cnt (totaal aantal weergeven)		
Show Large Icons (grote pictogrammen weergeven)		
Password (wachtwoord)	Password Enable	
	Install Security	
	NFC Security	
	Change Pwd	admin
		manager
level1		

 Tools (extra)	Submenu	
Test Print (testafdruk)	BD Address (BD-adres)	Print (afdrukken)
		Pitch (lengte)
		Offset (verschuiving)
		Darkness Adjust (donkerheid aanpassen)
	Factory (fabriek)	Print (afdrukken)
		Pitch (lengte)
		Offset (verschuiving)
		Darkness Adjust (donkerheid aanpassen)
	Configure List	Print (afdrukken)
		Label Length (etiketlengte)
		Pitch (lengte)
		Offset (verschuiving)
		Darkness Adjust (donkerheid aanpassen)
	Configure QR	Print (afdrukken)
		Label Length (etiketlengte)
		Pitch (lengte)
		Offset (verschuiving)
		Darkness Adjust (donkerheid aanpassen)
	Paper Sensor (papiersensor)	Print (afdrukken)
		Label Length (etiketlengte)
Pitch (lengte)		
Offset (verschuiving)		
Darkness Adjust (donkerheid aanpassen)		
HEX-Dump	Hex Dump Mode	
	Buffer Dump	
	Log Files	Remove (verwijderen) Print (afdrukken)
Reset (resetten)	Select (selecteren)	Data (datum)
		Data & Settings (gegevens en instellingen)
		Settings (instellingen)
Service		
Factory (fabriek)		
Wi-Fi Site Survey (locatieonderzoek wifi) (alleen PW208NX: wireless LAN-model)	SiteSurveyDisp. (locatieonderzoek dispenser)	
	SiteSurveyPrint (locatieonderzoek printer)	

 Information (Informatie)	Submenu		
Build Version	Version		
	Date		
	Checksum		
	Kernel Version		
	Boot Version	Disks	
		Warp!!-mode	
		Date	
	Applications		
	Installation Log (installatielogboek, alleen zichtbaar als er logboekgegevens zijn)		
	Print Module	Main	Naam (naam)
Date (datum)			
Sensor Module	Boot	Naam (naam)	
		Date (datum)	
		Checksum (controlesom)	
	Main	Version (versie)	
		Date (datum)	
		Checksum (controlesom)	
Counters	Head (printkop)	Life (Levensduur)	
		Head 1 (printkop 2)	
		Head 2 (printkop 2)	
		Head 3 (printkop 2)	
Active printing (actieve afdruktaken)	Print Mode (afdrukmodus)		
	Sensor Type (sensortype)		
IPv4 address (Wireless LAN model)			
IPv6 address (Wireless LAN model)			
Wi-Fi MAC (Wireless LAN model)			
Wi-Fi Region (Wireless LAN model)			
Wi-Fi Status (Wireless LAN model)			
Wi-Fi Direct (Wireless LAN model & Wi-Fi Direct connection)	SSID		
	Role		
	Device Address		
	IP Address		
	Passphrase		
Wi-Fi Version (Wireless LAN model)			

2.6 Details van het instelmenuscherm

2.6.1 Het menu Printing (afdrukken)

In het menu Printing (afdrukken) zijn de volgende instelopties beschikbaar:

Printing (afdrukken)			
1	Label Length (etiketlengte)	Instellen van de lengte van het medium.	
2	Label Width (etiketbreedte)	Instellen van de breedte van het medium.	
3	Auto Measure (automatisch meten)	Wanneer u deze optie inschakelt, wordt de lengte van het medium automatisch gemeten.	
4	Speed (snelheid)	Instellen van de maximale afdruksnelheid.	
5	Print Mode (afdrukmodus)	Instellen van de afdrukmodus.	
6	Sensor Type (sensortype)	Instellen van het mediasensortype.	
7	Peeling Setting (ruggpapier scheiden) (alleen model PW208NX)	Instellen hoe ruggpapier wordt gescheiden in de dispensermodus.	
8	DarknessRng (bereik donkerheid)	Instellen van het bereik van de afdrukdonkerheid.	
9	Darkness (donkerheid)	Instellen van de afdrukdonkerheid.	
10	Imaging (beeldpositie)	Instellen van de afdrukreferentiepositie in verticale en horizontale richting.	
11	Advanced (geavanceerd)	Instellen van het sensorgebruik en de mediadoorvoer.	
<p><input type="checkbox"/> Opmerking De printer gebruikt dots (printpuntjes) als eenheid om de lengte en het formaat van de afdrukreferentiepositie in te stellen. De lengte van één dot bedraagt 0,125 mm.</p>			

Label Length (etiketlengte)	
Printing (afdrukken) > Label Length (etiketlengte) Instellen van de lengte van het medium. Standaardinstelling : 1760 dots Instelbereik : 1 t/m 8000 dots <input type="checkbox"/> Opmerking Stel het etiketformaat in op een waarde waarin het ruggpapier is meegerekend.	

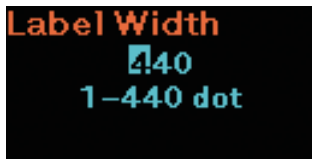
Label Width (etiketbreedte)	
Printing (afdrukken) > Label Width (etiketbreedte) Instellen van de breedte van het medium. Standaardinstelling : 440 dots Instelbereik : 1 t/m 440 dots <input type="checkbox"/> Opmerking Stel het etiketformaat in op een waarde waarin het ruggpapier is meegerekend.	

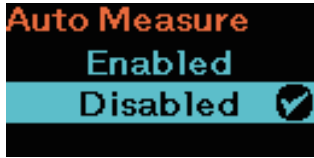
Auto Measure (automatisch meten)	
<p>Printing (afdrukken) > Auto Measure (automatisch meten)</p> <p>De printer meet automatisch de lengte van het medium. De gemeten lengte van het medium wordt automatisch opgeslagen bij Label Length (etiketlengte). De functie Auto Measure (automatisch meten) is beschikbaar wanneer het sensortype ingesteld is op Gap (tussenruimte) of I-Mark (zwarte streepjes).</p> <p>Standaardinstelling: Disabled (uitgeschakeld) Instelopties: Enabled (ingeschakeld), Disabled (uitgeschakeld)</p> <p>Het instellen van de etiketlengte met de functie Auto Measure (automatisch meten) gaat als volgt:</p> <ol style="list-style-type: none"> 1. Plaats het medium. 2. Stel Auto Measure (automatisch meten) in op Enabled (ingeschakeld). 3. Druk op de /←-toets of /→-toets om het scherm Online of Offline weer te geven. 4. Open de printkop. (Foutmelding dat de printkop ontgrendeld is.) 5. Sluit de printkop. (Het scherm Offline wordt opnieuw weergegeven.) 6. Als u op de /←-toets drukt, worden twee etiketten doorgevoerd en wordt de etiketlengte gemeten. 7. De gemeten etiketlengte wordt opgeslagen bij Label Length (etiketlengte). <hr/> <p> Opmerking Wanneer u Auto Measure (automatisch meten) hebt ingesteld op Enabled (ingeschakeld), wordt deze functie uitgevoerd bij het inschakelen van de printer.</p>	

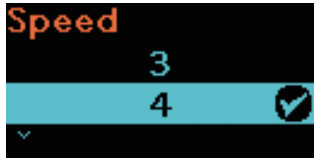
Speed (snelheid)	
<p>Printing (afdrukken) > Speed (snelheid)</p> <p>Instellen van de maximale afdruksnelheid.</p> <p>Standaardinstelling : 4 ips (inch per seconde) Instelbereik : 3 t/m 4 ips (indien geen rugpapier) : 3 t/m 6 ips (indien Tear-off (afscheuren), of Continuous (doorlopend))</p> <p>3: 75 mm/sec. (3 ips) 4: 101 mm/sec. (4 ips) 5: 127 mm/sec. (5 ips) 6: 152 mm/sec. (6 ips)</p> <hr/> <p> Opmerkingen</p> <ul style="list-style-type: none"> • Een te hoge afdruksnelheid kan ten koste gaan van de afdrukkwaliteit. • De werkelijke afdruksnelheid kan variëren afhankelijk van de batterijlading, omgevingsomstandigheden of afdrুকopmaak. • Als de printer ingesteld is op dispensermodus (pagina 30), wordt de afdruksnelheid beperkt tot maximaal 4 ips (inch per seconde) (alleen model PW208NX). 	

Print Mode (afdrukmodus)

Printing (afdrukken) > Print Mode (afdrukmodus)

Instellen van de afdrukmodus.

Standaardinstelling : Tear-Off (afscheuren)

Instelopties : Tear-Off (afscheuren), Linerless (geen rugpapier),
Continuous (doorlopend)

Tear-Off (afscheuren) : Na het doorlopend afdrukken van het opgegeven aantal vellen wordt de medirol automatisch doorgevoerd tot aan de snijmespositie. In deze modus kunt u de medirol gemakkelijk handmatig afsnijden na het afdrukken. Voor de volgende afdruktaak wordt de medirol teruggevoerd tot de printkop, waarna het afdrukken begint.

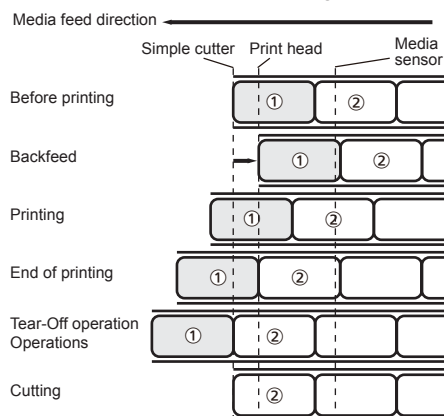

Linerless (geen rugpapier) : Tijdens het doorlopend afdrukken van het opgegeven aantal vellen wordt elk medium afgesneden.

Continuous (doorlopend) : Het opgegeven aantal vellen wordt doorlopend afgedrukt. Na het afdrukken van het opgegeven aantal vellen of van één vel, begint de volgende afdruktaak op de printkoppositie.

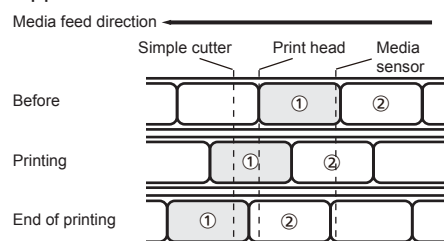
**Opmerking**

Wanneer de dispenser klaar is om af te drukken (👉 [pagina 30](#)), schakelt de printer automatisch in dispensermodus (alleen model PW208NX).

Dispenser: Het rugpapier wordt gescheiden van het afgedrukte vel. Zodra het afgedrukte vel is verwijderd, wordt het volgende vel klaargezet in de afdrukpositie.





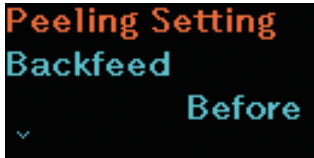

Sensor Type (sensortype)	
Printing (afdrukken) > Sensor Type (sensortype)	
Instellen van het te gebruiken type mediapitchsensor. Standaardinstelling : I-Mark (zwarte streepjes)	
Instelopties : None (geen), I-Mark (zwarte streepjes), Gap (tussenruimte) (alleen model PW208NX: in afscheurmodus (Tear-Off) of doorlopend (Continuous))	
I-Mark (zwarte streepjes) : Gebruik het reflectiesensortype om de referentiepositie (zwarte streepjes) op de media te vinden.	
Gap (tussenruimte) : Gebruik het transmissiesensortype om de referentiepositie (tussenruimte) op de media te vinden.	
None (geen) : De mediapitchsensor uitschakelen.	
	

Peeling Setting (rugpapier scheiden) (alleen model PW208NX)		
Printing (afdrukken) > Peeling Setting (rugpapier scheiden)		
U beschikt over de volgende instelopties om het rugpapier te scheiden:		
1	Backfeed (terugvoeren)	Instellen hoe het medium wordt teruggevoerd in de dispensermodus.
2	Sensor Type (sensortype)	Instellen van het te gebruiken type mediapitchsensor in de dispensermodus.
		

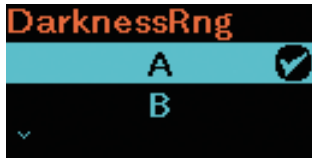
Backfeed (terugvoeren) (alleen model PW208NX)	
Printing (afdrukken) > Peeling Setting (rugpapier scheiden) > Backfeed (terugvoeren)	
Instellen hoe het medium wordt teruggevoerd in de dispensermodus.	
Standaardinstelling : Before (vóór)	
Instelopties : None (geen), Before (vóór), After (na)	
None (geen) : De voorkant van het volgende medium wordt niet teruggevoerd na het afdrukken en uitvoeren van het medium.	
Before (vóór) : Vóór het afdrukken wordt de voorkant van het medium teruggevoerd naar de printkoppositie.	
After (na) : Na het afdrukken en uitvoeren van het medium wordt de voorkant van het volgende medium teruggevoerd naar de printkoppositie.	
	

Sensor Type (sensortype) (alleen model PW208NX)	
Printing (afdrukken) > Peeling Setting (rugpapier scheiden) > Sensor Type (sensortype)	
Instellen van het te gebruiken type mediapitchsensor in de dispensermodus.	
Standaardinstelling : I-Mark (zwarte streepjes)	
Instelopties : Gap (tussenruimte), I-Mark (zwarte streepjes)	
I-Mark (zwarte streepjes) : Gebruik het reflectiesensortype om de referentiepositie (zwarte streepjes) op de media te vinden.	
Gap (tussenruimte) : Gebruik het transmissiesensortype om de referentiepositie (tussenruimte) op de media te vinden.	
	

DarknessRng (bereik donkerheid)	
Printing (afdrukken) > DarknessRng (bereik donkerheid) Instellen van de donkerheid van tekens en graphics. Standaardinstelling : A Instelopties : A, B, C, D, E, F	
<hr/>  Opmerking De normale instelling is A. U kunt ook B t/m F selecteren, maar de afdrukdonkerheid verandert niet.	

Darkness (donkerheid)	
Printing (afdrukken) > Darkness (donkerheid) Instellen van de donkerheid van tekens en graphics. Standaardinstelling : 5 Instelopties : 1 t/m 10	
<hr/>  Opmerking 1 is het lichtst en 10 is het donkerst.	

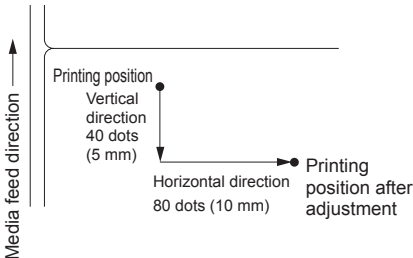
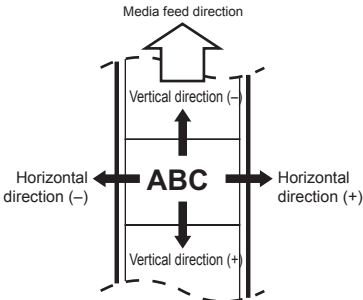
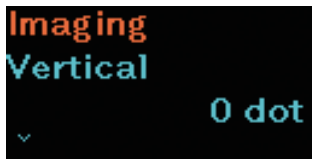
Imaging (beeldpositie)		
Printing (afdrukken) > Imaging (beeldpositie) U beschikt over de volgende opties om de afdrukreferentiepositie in verticale en horizontale richting in te stellen:		
1	Vertical (verticaal)	De afdrukpositie verschuiven in verticale richting (doorvoerrichting).
2	Horizontal (Horizontaal)	De afdrukpositie verschuiven in horizontale richting.
<div style="display: flex; justify-content: space-around; align-items: center;"> <div style="text-align: center;">  </div> <div style="text-align: center;">  </div> </div>		
		

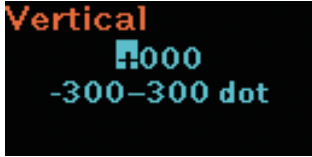
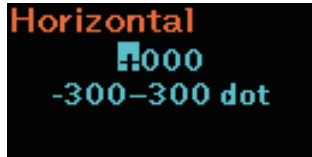
Vertical (verticaal)	
<p>Printing (afdrukken) > Imaging (beeldpositie) > Vertical (verticaal)</p> <p>Instellen van de afdrukpositie door de verticale afstand tot de afdrukreferentiepositie op te geven in aantal dots (printpuntjes). Het plus- en minteken (+ en -) geeft aan in welke richting de afstand verandert.</p> <p>Standaardinstelling : 0 dots Instelbereik : -300 t/m 300 dots</p>	 <p>The graphic shows the word 'Vertical' in orange, followed by a blue square icon containing '000', and '-300-300 dot' in blue below it.</p>
Horizontal (horizontaal)	
<p>Printing (afdrukken) > Imaging (beeldpositie) > Horizontal (horizontaal)</p> <p>Instellen van de afdrukpositie door de horizontale afstand tot de afdrukreferentiepositie op te geven in aantal dots (printpuntjes). Het plus- en minteken (+ en -) geeft aan in welke richting de afstand verandert.</p> <p>Standaardinstelling : 0 dots Instelbereik : -300 t/m 300 dots</p>	 <p>The graphic shows the word 'Horizontal' in orange, followed by a blue square icon containing '000', and '-300-300 dot' in blue below it.</p>

Advanced (geavanceerd)		
Printing (afdrukken) > Advanced (geavanceerd)		
U beschikt over de volgende opties om het sensorgebruik en de mediadoorvoer nauwkeurig in te stellen:		
1	Calibrate (kalibreren)	Instellen van de mediasensor.
2	Head Check (printkop controleren)	Instellen van de printkopcontrole.
3	Head Chk Mode (printkopcontrolemodus)	Instellen van de printkopcontrole methode. Deze insteloptie verschijnt alleen wanneer Head Check (printkop controleren) is ingesteld op All (alles) of op Barcode.
4	Every Page (elke pagina)	Instellen van het interval om de printkop te controleren door het aantal media op te geven. Deze insteloptie verschijnt alleen wanneer Head Chk Mode (printkopcontrolemodus) is ingesteld op Every Page (elke pagina).
5	Chk Media Size (mediaformaat controleren)	In- of uitschakelen van de mediaformaatcontrole. Deze insteloptie verschijnt alleen wanneer Sensor Type (sensortype) is ingesteld op Gap (tussenruimte) of op I-Mark (zwarte streepjes).
6	Adjustments (aanpassingen)	Aanpassen van de verschuiving, de afdrukpositie en de afdrukdonkerheid.
7	Start Online (Online starten)	Instellen van de status bij het opstarten van de printer.
8	Feed After Error (doorvoeren na fout)	Instellen of één vel van de medirol wordt doorgevoerd en automatisch overschakelen op het scherm Online (afdrukken) na het herstellen van een printerfout.
9	Feed At P-On (doorvoeren bij inschakelen)	Instellen of één vel van de medirol wordt doorgevoerd bij het opstarten van de printer.
10	Finisher Feed (doorvoer finisher)	Instellen van de doorvoerlengte na het afdrukken in de afscheur- of dispensermodus.
11	Paper End (papiereinde) (alleen model PW208NX)	Selecteren van de sensor voor het detecteren van het papiereinde.
12	Prioritize (prioriteit)	Instellen wat prioriteit heeft: de printerinstelling of de aansturingsoopdracht.
13	Reprint (opnieuw afdrukken)	In- of uitschakelen van de functie Reprint (opnieuw afdrukken).
14	Print End Pos. (afdrukstoppositie)	Instellen van de afdrukstoppositie van het medium.
15	Dispenser Mode (dispensermodus)	Instellen van de dispenser.

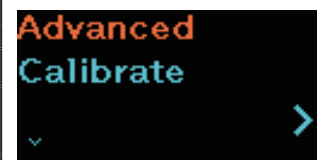

Calibrate (kalibreren)		
Printing (afdrukken) > Advanced (geavanceerd) > Calibrate (kalibreren)		
Aanpassen van het mediasensorniveau. Als de mediadetectie niet goed functioneert, past u het mediasensorniveau aan (tussenruimte- en zwarte-streepjessensor).		
U beschikt over de volgende opties om de mediasensor in te stellen.		
1	Auto Calibration (automatische kalibratie)	Automatisch aanpassen van het sensorniveau.
2	Gap Sensor (tussenruimtesensor)	Handmatig aanpassen van het tussenruimtesensorniveau.
3	I-Mark Sensor (zwarte-streepjessensor)	Handmatig aanpassen van het streepjessensorniveau.
<hr/> <div style="border: 1px solid black; padding: 5px;"> <p> Opmerking Als het medium niet correct doorgevoerd wordt na de automatische kalibratie, neem dan contact op met uw SATO-leverancier of technische support-afdeling.</p> </div> <hr/>		



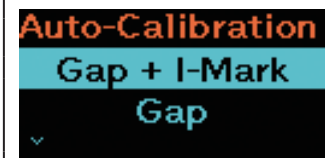

Auto Calibration (automatische kalibratie)	
Printing (afdrukken) > Advanced (geavanceerd) > Calibrate (kalibreren) > Auto-calibration (automatische kalibratie)	
Automatisch kalibreren van de geselecteerde mediasensor.	
Standaardinstelling: Gap + I-Mark (tussenruimte + zwarte streepjes) (PW208NX) / I-Mark (PW208mNX)	
Instelopties: Gap + I-Mark (tussenruimte + zwarte streepjes), Gap, I-Mark (PW208NX) / I-Mark (PW208mNX)	
Gap + I-Mark : Automatisch aanpassen van de tussenruimte- en zwarte- (tussenruimte streepjessensor. + zwarte streepjes)	
Gap : Automatisch aanpassen van het tussenruimtesensorniveau (tussenruimte)	
I-Mark : Automatisch aanpassen van het streepjessensorniveau. (zwarte streepjes)	
<hr/> <div style="border: 1px solid black; padding: 5px;"> <p> Opmerkingen</p> <ul style="list-style-type: none"> • Op model PW208mNX is Auto-Calibration (automatisch kalibreren) ingesteld op I-Mark (zwarte streepjes). U kunt deze instelling niet veranderen. • Voordat u een aanpassing maakt, moet u het specifieke medium voor de sensor instellen en het deksel sluiten. Als u etiketten gebruikt, haal dan het etiket van het rugpapier af. Lijn het medium zodanig uit dat de mediasensor het zwarte streepje (I-Mark) niet detecteert. </div> <hr/>	

Model PW208NX:





Model PW208mNX:







Gap Sensor (tussenruimtesensor) (alleen model PW208NX)							
<p>Printing (afdrukken) > Advanced (geavanceerd) > Calibrate (kalibreren) > Gap Sensor (tussenruimtesensor)</p> <p>Handmatig aanpassen van het tussenruimtesensorniveau</p> <p>De referentiewaarden voor aanpassing zijn de volgende:</p> <p>Laag : 0,5 V of minder Hoog-laag : 1,0 V of meer</p> <p>De tussenruimtesensor heeft de volgende instelopties:</p> <table border="1" style="width: 100%; border-collapse: collapse;"> <tr> <td style="width: 5%; text-align: center;">1</td> <td>Emission Level (afgifteniveau)</td> </tr> <tr> <td style="text-align: center;">2</td> <td>Receiving Level (ontvangstniveau)</td> </tr> <tr> <td style="text-align: center;">3</td> <td>Slice Level (drempelniveau)</td> </tr> </table> <p>■ Handmatig aanpassen van de tussenruimtesensor</p> <ol style="list-style-type: none"> 1. Verwijder het etiket en plaats daarna het rugpapier. Lijn het rugpapier zodanig uit dat de mediasensor het zwarte streepje (I-Mark) niet detecteert. 2. Sluit het deksel. 3. Selecteer Calibrate (kalibreren) > Gap Sensor (tussenruimtesensor) > Emission Level (afgifteniveau). 4. Druk op de ▶ /→-toets om de Emit (afgifte)-waarde te wijzigen tot de sensorwaarde 0,5 V of minder bedraagt. 5. Druk op de ↵/←-toets om de waarde vast te leggen. 6. Selecteer Calibrate (kalibreren) > Gap Sensor (tussenruimtesensor) > Receiving Level (ontvangstniveau). 7. Druk op de ▶ /→-toets om de Recv (ontvangst)-waarde te wijzigen tot de sensorwaarde overeenkomt met: <ul style="list-style-type: none"> Hoog sensorwaarde – lage sensorwaarde $\geq 1,0$ V Hoog sensorwaarde: etiket + rugpapier Lage sensorwaarde: tussenruimte Pas de waarden aan zodat de sensorwaarde van het rugpapier circa 0,2 V t/m 0,3 V bedraagt. Trek vervolgens aan het medium om te controleren of de waarde van etiket + rugpapier – tussenruimte $\geq 1,0$ V. 8. Druk op de ↵/←-toets om de waarde vast te leggen. 	1	Emission Level (afgifteniveau)	2	Receiving Level (ontvangstniveau)	3	Slice Level (drempelniveau)	
1	Emission Level (afgifteniveau)						
2	Receiving Level (ontvangstniveau)						
3	Slice Level (drempelniveau)						
Emission Level (afgifteniveau) (alleen model PW208NX)							
<p>Printing (afdrukken) > Advanced (geavanceerd) > Calibrate (kalibreren) > Gap Sensor (tussenruimtesensor) > Emission Level (afgifteniveau)</p> <p>Aanpassen van het afgifteniveau van de tussenruimtesensor.</p> <p>Emit : Standaardinstelling : 3 (afgifteniveau) : Instelbereik : 0 t/m 7</p>							

Receiving Level (ontvangstniveau) (alleen model PW208NX)	
<p>Printing (afdrukken) > Advanced (geavanceerd) > Calibrate (kalibreren) > Gap Sensor (tussenruimtesensor) > Receiving Level (ontvangstniveau)</p> <p>Aanpassen van het ontvangstniveau van de tussenruimtesensor.</p> <p>Receive : Standaardinstelling : 62 (ontvangstniveau) : Instelbereik : 0 t/m 127</p>	

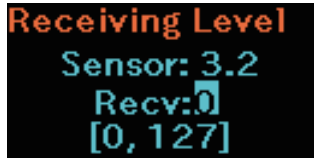
Slice Level (drempelniveau) (alleen model PW208NX)	
<p>Printing (afdrukken) > Advanced (geavanceerd) > Calibrate (kalibreren) > Gap Sensor (tussenruimtesensor) > Slice Level (drempelniveau)</p> <p>Aanpassen van het drempelniveau van de tussenruimtesensor.</p> <p>Slice level : Standaardinstelling : 0,0 V (automatisch) (drempelniveau) : Instelopties : 0,0 V t/m 3,3 V</p> <p>■ Aanpassen van het drempelniveau van de tussenruimtesensor</p> <ol style="list-style-type: none">1. Gebruik de volgende formule om het drempelniveau te berekenen. (hoogste waarde – laagste waarde) × 0,7 + laagste waarde = drempelniveau2. Selecteer Calibrate (kalibreren) > Gap Sensor (tussenruimtesensor) > Slice Level (drempelniveau).3. Druk op de ► /→-toets om het drempelniveau te wijzigen. Pas het drempelniveau aan totdat dit gelijk is aan het in stap 1 berekende niveau.4. Druk op de ↵/←-toets om het drempelniveau vast te leggen.	

I-Mark Sensor (zwarte-streepjessensor)							
<p>Printing (afdrukken) > Advanced (geavanceerd) > Calibrate (kalibreren) > I-Mark Sensor (zwarte-streepjessensor)</p> <p>Handmatig aanpassen van het streepjessensorniveau.</p> <p>De referentiewaarden voor aanpassing zijn de volgende:</p> <p>Laag : 0,5 V of minder Hoog-laag : 1,0 V of meer</p> <p>De zwarte-streepjessensor heeft de volgende instelopties:</p> <table border="1" style="width: 100%; border-collapse: collapse;"> <tr> <td style="width: 5%; text-align: center;">1</td> <td>Emission Level (afgifteniveau)</td> </tr> <tr> <td style="text-align: center;">2</td> <td>Receiving Level (ontvangstniveau)</td> </tr> <tr> <td style="text-align: center;">3</td> <td>Slice Level (drempelniveau)</td> </tr> </table> <p>■ Handmatig aanpassen van de zwarte-streepjessensor</p> <ol style="list-style-type: none"> 1. Verwijder het etiket en plaats daarna het rugpapier. Lijn het rugpapier zodanig uit dat de mediasensor het zwarte streepje (I-Mark) niet detecteert. 2. Sluit het deksel. 3. Selecteer Calibrate (kalibreren) > I-Mark Sensor (zwarte-streepjessensor) > Emission Level (afgifteniveau). 4. Druk op de ▶ /→-toets om de Emit (afgifte)-waarde te wijzigen tot de sensorwaarde 0,5 V of minder bedraagt. 5. Druk op de ↵/←-toets om de waarde vast te leggen. 6. Selecteer Calibrate (kalibreren) > I-Mark Sensor (zwarte-streepjessensor) > Receiving Level (ontvangstniveau). 7. Druk op de ▶ /→-toets om de Recv (ontvangst)-waarde te wijzigen tot de sensorwaarde overeenkomt met: <ul style="list-style-type: none"> Hoge sensorwaarde – lage sensorwaarde $\geq 1,0$ V Hoge sensorwaarde: zwarte streepjes Lage sensorwaarde: rugpapier Pas de waarden aan zodat de sensorwaarde van het rugpapier circa 0,3 V t/m 0,5 V bedraagt. Trek vervolgens aan het medium om te controleren of de waarde van de zwarte streepjes – etiket + rugpapier $\geq 1,0$ V. 8. Druk op de ↵/←-toets om de waarde vast te leggen. 	1	Emission Level (afgifteniveau)	2	Receiving Level (ontvangstniveau)	3	Slice Level (drempelniveau)	
1	Emission Level (afgifteniveau)						
2	Receiving Level (ontvangstniveau)						
3	Slice Level (drempelniveau)						
Emission Level (afgifteniveau)							
<p>Printing (afdrukken) > Advanced (geavanceerd) > Calibrate (kalibreren) > I-Mark Sensor (zwarte-streepjessensor) > Emission Level (afgifteniveau)</p> <p>Aanpassen van het afgifteniveau van de zwarte-streepjessensor.</p> <p>Emit : Standaardinstelling : 1 (afgifteniveau) : Instelbereik : 0 t/m 3</p>							

Receiving Level (ontvangstniveau)	
<p>Printing (afdrukken) > Advanced (geavanceerd) > Calibrate (kalibreren) > I-Mark Sensor (zwarte-streepjessensor) > Receiving Level (ontvangstniveau)</p> <p>Aanpassen van het ontvangstniveau van de zwarte-streepjessensor.</p> <p>Receive : Standaardinstelling : 57 (ontvangstniveau) : Instelbereik : 0 t/m 127</p>	
Slice Level (drempelniveau)	
<p>Printing (afdrukken) > Advanced (geavanceerd) > Calibrate (kalibreren) > I-Mark Sensor (zwarte-streepjessensor) > Slice Level (drempelniveau)</p> <p>Aanpassen van het drempelniveau van de zwarte-streepjessensor.</p> <p>Slice level : Standaardinstelling : 0,0 V (automatisch) (drempelniveau) : Instelbereik : 0,0 V t/m 3,3 V</p> <p>■ Aanpassen van het drempelniveau van de zwarte-streepjessensor</p> <ol style="list-style-type: none"> 1. Gebruik de volgende formule om het drempelniveau te berekenen. (hoogste waarde – laagste waarde) × 0,7 + laagste waarde = drempelniveau 2. Selecteer Calibrate (kalibreren) > I-Mark Sensor (zwarte-streepjessensor) > Slice Level (drempelniveau). 3. Druk op de ▶▶/▶-toets om het drempelniveau te wijzigen. Pas het drempelniveau aan totdat dit gelijk is aan het in stap 1 berekende niveau. 4. Druk op de ⏪/◀-toets om het drempelniveau vast te leggen. 	
Head Check (printkop controleren)	
<p>Printing (afdrukken) > Advanced (geavanceerd) > Head Check (printkop controleren)</p> <p>Instellen van de printkopcontrole.</p> <p>Standaardinstelling : All (alles) Instelopties : Off (uit), All (alles), Barcode</p> <p>Off (uit) : Printkopcontrole uitgeschakeld. All (alles) : Het volledige afdrukgebied controleren. Barcode : Enkel controleren van het gebied voor het afdrukken van barcodes. De printkopcontrole is niet van toepassing voor barcodes die als grafische gegevens worden afgedrukt.</p> <p>Informatie over de printkopcontrolefunctie Deze functie controleert de printkop automatisch op defecte onderdelen. Als een fout optreedt, stopt het afdrukken. De printkopcontrole kan erop wijzen dat een onderdeel van de printkop defect is. Deze functie garandeert niet de leesbaarheid van de barcode. Controleer regelmatig of de barcode leesbaar is. (Als er niet wordt afgedrukt, betekent dit niet noodzakelijk dat bij de printkopcontrole een fout werd gemeld.) Controleer het afgedrukte etiket na de melding van de printkopfout door de afgedrukte barcode in te scannen.</p>	

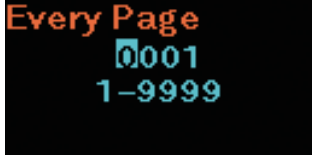
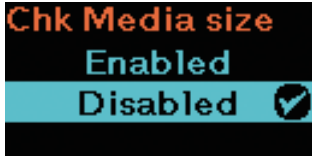
Head Chk Mode (printkopcontrolemodus)	
<p>Printing (afdrukken) > Advanced (geavanceerd) > Head Check Mode (printkopcontrolemodus)</p> <p>Instellen van het tijdschema in de printkopcontrolemodus. Deze insteloptie verschijnt alleen wanneer Head Check (printkop controleren) is ingesteld op All (alles) of op Barcode.</p> <p>Standaardinstelling : Always (altijd) Instelopties : Always (altijd), After Batch (na batch), Every Page (elke pagina)</p> <p>Always (altijd) : De printkop controleren voor elk object. After Batch (na batch) : De printkop controleren bij het begin en einde van het afdrukken. Als terugvoeren (Backfeed) is ingeschakeld, wordt de printkop gecontroleerd bij het begin en einde van het afdrukken en tijdens het terugvoeren. Every Page (elke pagina) : De printkop controleren telkens wanneer het opgegeven aantal media wordt bereikt.</p>	
Every Page (elke pagina)	
<p>Printing (afdrukken) > Advanced (geavanceerd) > Every Page (elke pagina)</p> <p>Instellen van het interval om de printkop te controleren door het aantal media op te geven. Deze insteloptie verschijnt alleen wanneer Head Chk Mode (printkopcontrolemodus) is ingesteld op Every Page (elke pagina).</p> <p>Standaardinstelling : 1 Instelbereik : 1 t/m 9999</p>	
Chk Media Size (mediaformaat controleren)	
<p>Printing (afdrukken) > Advanced (geavanceerd) > Check Media Size (mediaformaat controleren)</p> <p>In- of uitschakelen van de mediaformaatcontrole. Deze functie detecteert een mediafout wanneer u een medium plaatst met een lengte die langer is dan het opgegeven mediaformaat of als het geplaatste medium niet lang genoeg is voor de opgegeven hoeveelheid afrukgegevens. Deze insteloptie verschijnt alleen wanneer Sensor Type (sensortype) is ingesteld op Gap (tussenruimte) of op I-Mark (zwarte streepjes).</p> <p>Standaardinstelling : Disabled (uitgeschakeld) Instelopties : Enabled (ingeschakeld), Disabled (uitgeschakeld)</p> <p>Enabled (ingeschakeld) : De mediaformaatcontrolefunctie inschakelen. Disabled (uitgeschakeld) : De mediaformaatcontrolefunctie uitschakelen.</p>	

Adjustments (aanpassingen)		
Printing (afdrukken) > Advanced (geavanceerd) > Adjustments (aanpassingen)		
U beschikt over de volgende opties om de aanpasmodus in te stellen.		
1	Offset (verschuiving)	Instellen van de verschuivingspositie.
2	Pitch (lengte)	Instellen van de afdrukpositie.
3	Darkness Adjust (donkerheid aanpassen)	Fijnregelen van de afdrukdonkerheid.
<p><input type="checkbox"/> Opmerking</p> <p>De waarden die u onder Adjustments (aanpassingen) opgeeft voor de Offset (verschuiving) en Pitch (lengte) worden weergegeven bij de relevante instellingen in de testafdruk (pagina 114 t/m 119).</p>		

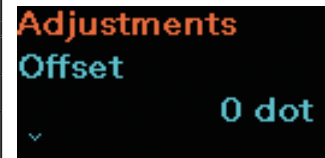

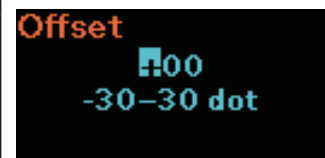

Offset (verschuiving)	
Printing (afdrukken) > Advanced (geavanceerd) > Adjustments (aanpassingen) > Offset (verschuiving)	
<p>Aanpassen van de stoppositie.</p> <p>De stoppositie heeft betrekking op de positie voor het afscheuren, de positie voor het snijden en de positie waar de dispenser stopt.</p> <p>Stel een positieve verschuivingswaarde '+' in om de afdrukpositie tegen de doorvoerrichting in te verplaatsen, en een negatieve waarde '-' om de afdrukpositie in de doorvoerrichting te verplaatsen.</p> <p>Standaardinstelling : 0 dots Instelbereik : -30 t/m 30 dots</p>	

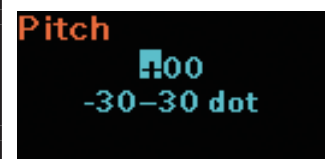

Pitch (lengte)	
Printing (afdrukken) > Advanced (geavanceerd) > Adjustments (aanpassingen) > Pitch (lengte)	
<p>De afdrukpositie verschuiven in verticale richting.</p> <p>Stel een positieve verschuivingswaarde '+' in om de afdrukpositie tegen de doorvoerrichting in te verplaatsen, en een negatieve waarde '-' om de afdrukpositie in de doorvoerrichting te verplaatsen.</p> <p>Standaardinstelling : 0 dots Instelbereik : -30 t/m 30 dots</p>	



Darkness Adjust (donkerheid aanpassen)	
Printing (afdrukken) > Advanced (geavanceerd) > Adjustments (aanpassingen) > Darkness Adjust (donkerheid aanpassen) Fijnregelen van de afdrukdonkerheid. Standaardinstelling : 50 Instelbereik : 0 t/m 99 <hr/> <input type="checkbox"/> Opmerkingen <ul style="list-style-type: none"> • 0 is het lichtst en 99 is het donkerst. • Zie "Donkerheid" (pagina 54). <hr/>	



Start Online (online starten)	
Printing (afdrukken) > Advanced (geavanceerd) > Start Online (online starten) Instellen van de status bij het opstarten van de printer. Standaardinstelling : Enabled (ingeschakeld) Instelopties : Enabled (ingeschakeld), Disabled (uitgeschakeld) Enabled : Het scherm Online (afdrukken) wordt weergegeven wanneer de (ingeschakeld) printer wordt ingeschakeld. Disabled : Het scherm Offline (stoppen) wordt weergegeven wanneer de (uitgeschakeld) printer wordt ingeschakeld.	

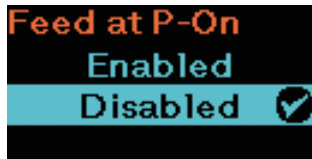

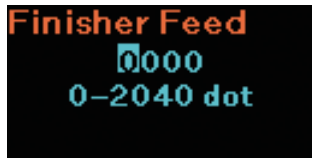

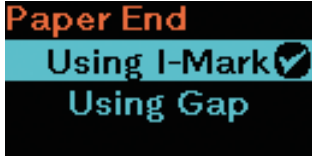
Feed After Error (doorvoeren na fout)	
Printing (afdrukken) > Advanced (geavanceerd) > Feed After Error (doorvoeren na fout) Instellen of één vel van de mediariol wordt doorgevoerd en de printer automatisch overschakelt op het scherm Online (afdrukken) na het herstellen van een printerfout. Standaardinstelling : Disabled (uitgeschakeld) Instelopties : Enabled (ingeschakeld), Disabled (uitgeschakeld) Enabled : De printer voert één vel van het medium door na het herstellen (ingeschakeld) van een fout en opent het scherm Online (afdrukken). Disabled : Het scherm Offline (stoppen) wordt weergegeven na het (uitgeschakeld) herstellen van een printerfout. Zelfs wanneer u het scherm Online (afdrukken) handmatig opent, wordt geen vel van het medium doorgevoerd.	

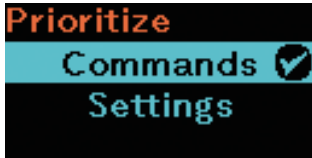
Feed At P-On (doorvoeren bij inschakelen)	
Printing (afdrukken) > Advanced (geavanceerd) > Feed At P-On (doorvoeren bij inschakelen) Instellen of één vel van de mediarol wordt doorgevoerd bij het inschakelen van de printer. Standaardinstelling : Disabled (uitgeschakeld) Instelopties : Enabled (ingeschakeld), Disabled (uitgeschakeld) Enabled : Het medium wordt doorgevoerd bij het inschakelen van de (ingeschakeld) printer en het scherm Online (afdrukken) wordt geopend. Disabled : Er wordt geen medium doorgevoerd bij het inschakelen van de (uitgeschakeld) printer en het scherm Offline (stoppen) wordt geopend.	

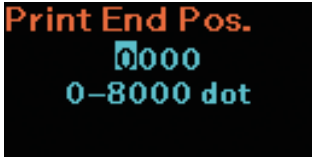
Finisher Feed (doorvoer finisher)	
Printing (afdrukken) > Advanced (geavanceerd) > Finisher Feed (doorvoer finisher) Instellen hoeveel medium wordt doorgevoerd op basis van de printkoppositie. Standaardinstelling : 0 dots Instelbereik : 0 t/m 2040 dots Verschillend van 0 : De printer gebruikt de opgegeven doorvoerhoeveelheid van het medium. 0 : De printer gebruikt de vaste waarde die in het printergeheugen is opgeslagen. Wanneer de waarde ingesteld is op 0, wordt in elke modus de volgende hoeveelheid gebruikt: Model PW208NX : Tear-Off (afscheuren) : 88 dots Linerless (geen rugpapier) : 64 dots Dispenser : 0 dots Model PW208mNX : Tear-Off (afscheuren) : 66 dots Linerless (geen rugpapier) : 30 dots Informatie over de doorvoerhoeveelheid van de finisher Hieronder verstaat men de verplaatsingsafstand vanaf de printkoppositie tot de stoppositie in elke modus.	

Paper End (papiereinde) (alleen model PW208NX)	
Printing (afdrukken) > Advanced (geavanceerd) > Paper End (papiereinde) Selecteren van de sensor voor het detecteren van het papiereinde. Standaardinstelling : Using I-mark (met zwarte streepjes) Instelopties : Using I-Mark (met zwarte streepjes), Using Gap (met tussenruimte) Using I-mark : De zwarte-streepjesensor (reflectietype) gebruiken om (met zwarte streepjes) het papiereinde te detecteren. Using Gap : De tussenruimtesensor (transmissietype) gebruiken om (met tussenruimte) het papiereinde te detecteren.	





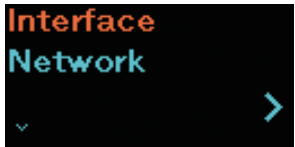
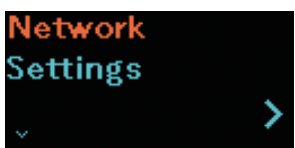
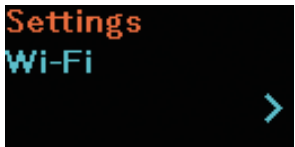

Prioritize (prioriteit)	
<p>Printing (afdrukken) > Advanced (geavanceerd) > Prioritize (prioriteit)</p> <p>Instellen wat prioriteit heeft: de printerinstelling of de aansturingsoopdracht. Voor de volgende opties kunt u een prioriteit instellen: afdrukdonkerheid, afdruksnelheid, afdrukverschuiving, afdrukmodus en sensortype.</p> <p>Standaardinstelling : Commands (aansturingsoopdrachten)</p> <p>Instelopties : Settings (instellingen), Commands (aansturingsoopdrachten)</p> <p>Settings (instellingen) : De interne printerinstellingen en in het display ingevoerde instellingen hebben prioriteit.</p> <p>Commands (aansturingsoopdrachten) : De ontvangen afdrukgegevens (aansturingsoopdrachten) hebben prioriteit.</p>	
Reprint (opnieuw afdrukken)	
<p>Printing (afdrukken) > Advanced (geavanceerd) > Reprint (opnieuw afdrukken)</p> <p>Instellen van de functie Reprint (opnieuw afdrukken).</p> <p>Standaardinstelling : Disabled (uitgeschakeld)</p> <p>Instelopties : Enabled (ingeschakeld), Disabled (uitgeschakeld)</p> <p>Enabled (ingeschakeld) : Inschakelen van de functie Reprint (opnieuw afdrukken).</p> <p>Disabled (uitgeschakeld) : Uitschakelen van de functie Reprint (opnieuw afdrukken).</p> <hr/> <p><input type="checkbox"/> Opmerking</p> <p>De vorige gegevens gaan verloren als u de printer uitschakelt.</p> <hr/> <p>De functie Reprint (opnieuw afdrukken)</p> <p>Als u Enabled (ingeschakeld) hebt geselecteerd bij Reprint (opnieuw afdrukken), kunt u de vorige gegevens nogmaals afdrukken door te drukken op de /←-toets op het scherm Online (afdrukken). Als er geen afdrukgegevens aanwezig zijn, voert de printer geen actie uit.</p>	
Print End Pos. (afdrukstoppositie)	
<p>Printing (afdrukken) > Advanced (geavanceerd) > Print End Pos. (afdrukstoppositie)</p> <p>Instellen van de afdrukstoppositie van het medium.</p> <p>Standaardinstelling : 0 dots</p> <p>Instelbereik : 0 t/m 8000 dots</p> <hr/> <p><input type="checkbox"/> Opmerkingen</p> <ul style="list-style-type: none"> • Wanneer het sensortype op None (geen) is ingesteld, wordt de functie voor de afdrukstoppositie ingeschakeld. • Het medium stopt bij de afdrukstoppositie verhoogd met de waarde die u die u als afdrukstoppositie hebt ingesteld. 	

Dispenser Mode (dispensermodus)	
Printing (afdrukken) > Advanced (geavanceerd) > Dispenser Mode (dispensermodus)	
Instellen van de dispenser.	
Standaardinstelling : Auto (automatisch) (PW208NX) None (geen) (PW208mNX)	Model PW208NX: 
Instelopties : Auto (automatisch) (alleen model PW208NX), Manual (handmatig) (alleen model PW208mNX), None (geen)	
Auto : Wanneer de afdrukmodus is ingesteld op Linerless (geen (automatisch) rugpapier) of Dispenser (alleen model PW208NX) (pagina 30), wordt de volgende afdraktaak automatisch gestart na het verwijderen van het afgedrukte medium.	
Manual (handmatig) : Wanneer de afdrukmodus is ingesteld op Linerless (geen rugpapier), drukt u op de  /←-toets om de volgende afdraktaak te starten.	
None (geen) : Wanneer de afdrukmodus is ingesteld op Linerless (geen rugpapier), blijft de printer afdrukken totdat alle ontvangen gegevens werden afgedrukt.	Model PW208mNX: 
<hr/>  Opmerking Wanneer None (geen) is geselecteerd in de dispensermodus, werkt de printer in automatische modus (Auto). <hr/>	

2.6.2 Het menu Interface

In het menu Interface zijn de volgende instelopties beschikbaar:

Interface			
1	Network (PW208NX only : Wireless LAN model)	Instellen van de wireless LAN-verbinding.	
2	USB	Instellen van de USB-verbinding.	
3	Bluetooth	Instellen van de Bluetooth-verbinding.	
4	NFC	Instellen van de NFC-functie.	
5	Ignore CR/LF	Instellen van het negeren van CR/LF-codes.	
6	Ignore CAN/DLE	Instellen van het negeren van CAN/DLE-codes.	
Network (netwerk) (alleen PW208NX: wireless LAN-model)			
Interface > Network (netwerk)			
U beschikt over de volgende opties om het wireless LAN in te stellen voor de interface tussen de host en de printer:			
1	Settings	Instellen van het wireless LAN.	
2	Services	Instellen van de verbindingsoort, LPD, FTP of SNMP.	
3	Advanced	Instellen van de geavanceerde functie voor de interface.	
Settings (instellingen)			
Interface > Network (netwerk) > Settings (instellingen)			
Stel het wireless LAN als volgt in:			
1	Wi-Fi	Instellen van het wireless LAN.	

Wi-Fi (wireless LAN-model)		
Interface > Network (netwerk) > Settings (instellingen) > Wi-Fi		
U beschikt over de volgende opties om het wireless LAN in te stellen:		
1	IPv4	Instellen van de IPv4 voor het wireless LAN.
2	IPv6	Instellen van de IPv6 voor het wireless LAN. Deze optie wordt niet weergegeven wanneer Wi-Fi Direct geselecteerd is.
3	Proxy	Instellen van de proxy voor het wireless LAN.
4	WPS	Instellen van de wireless LAN-verbinding met de WPS (Wi-Fi Protected Setup)-functie. Deze optie wordt niet weergegeven wanneer Wi-Fi Direct geselecteerd is.
5	Wi-Fi Direct	Instellen van de Wi-Fi Direct-functie. U kunt deze optie alleen inschakelen wanneer u Infrastructure (infrastructuur) hebt geselecteerd in het menu Mode (modus).
6	SSID	Weergeven of instellen van de SSID.
7	Hidden SSID	Weergeven of instellen van de Hidden SSID (stealth-functie) wanneer u Infrastructure (infrastructuur) hebt geselecteerd in het menu Mode (modus).
8	Mode	Instellen van de communicatiemethode van het wireless LAN.
9	Channel	Instellen van het communicatiekanaal. U kunt deze optie alleen inschakelen wanneer u Ad Hoc hebt geselecteerd in het menu Mode (modus).
10	Security	Instellen van de netwerkbeveiliging (versleutelingsmethode). U kunt deze instelling niet veranderen.
11	WEP Conf.	Instellen van de versleuteling. U kunt deze optie alleen inschakelen wanneer u WEP hebt geselecteerd in het menu Security (beveiliging).
12	WPA Conf.	Instellen van de WPA-verificatie. U kunt deze optie alleen inschakelen wanneer u WPA+WPA2 of WPA2 hebt geselecteerd in het menu Security (beveiliging).
13	EAP Conf.	Instellen van de EAP-verificatie. U kunt deze optie alleen inschakelen wanneer u Enterprise(802.1x) of CCKM hebt geselecteerd in WPA Conf. of wanneer u Dynamic WEP hebt geselecteerd in het menu Security (beveiliging).
<p> Opmerking</p> <p>Na het instellen van de gewenste opties in het instelscherm, drukt u op de -toets om het scherm Wi-Fi te openen.</p> <p>Wanneer "Save these settings?" (Wilt u deze instellingen opslaan?) wordt weergegeven, drukt u op de / ()-toets om de in elk instelscherm ingevoerde waarde toe te passen.</p> <p>Wanneer u drukt op de / (x)-toets of de printer uitschakelt voordat het scherm Wi-Fi wordt weergegeven, wordt de invoer ongedaan gemaakt.</p>		

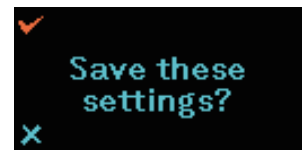



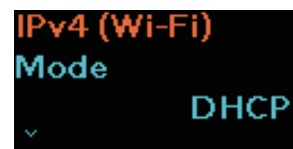

IPv4		
Interface > Network (netwerk) > Settings (instellingen) > Wi-Fi > IPv4		
U beschikt over de volgende opties om de IPv4 voor het wireless LAN in te stellen:		
1	Mode	Selecteren van de manier waarop het IP-adres wordt toegewezen. Deze optie wordt niet weergegeven wanneer Wi-Fi Direct geselecteerd is.
2	DHCP	U kunt drukken op de  /←-toets om het IP-adres van de DHCP-server te verkrijgen. Wanneer Mode is ingesteld op DHCP, wordt het adres bijgewerkt. Deze optie wordt niet weergegeven wanneer Wi-Fi Direct geselecteerd is.
3	IP Address	Weergeven of instellen van het IP-adres. Als u DHCP hebt geselecteerd in het menu Mode (modus) of wanneer Wi-Fi Direct actief is, verschijnt op het scherm het IP-adres dat u van de DHCP-server hebt ontvangen. Als u Static (statisch) hebt geselecteerd in het menu Mode (modus), wordt het IP-adres ingesteld.
4	Netmask	Instellen van het subnetmaskeradres. Als u DHCP hebt geselecteerd in het menu Mode (modus) of wanneer Wi-Fi Direct actief is, verschijnt op het scherm het subnetmaskeradres dat u van de DHCP-server hebt ontvangen. Als u Static (statisch) hebt geselecteerd in het menu Mode(modus), wordt het subnetmaskeradres ingesteld.
5	Gateway	Instellen van het standaardgatewayadres. Als u DHCP hebt geselecteerd in het menu Mode (modus) of wanneer Wi-Fi Direct actief is, verschijnt op het scherm het standaardgatewayadres dat u van de DHCP-server hebt ontvangen. Als u Static (statisch) hebt geselecteerd in het menu Mode (modus), wordt het standaardgatewayadres ingesteld.
6	DNS	Toont het primaire adres van de DNS-server. U kunt deze instelling niet veranderen. Deze optie wordt niet weergegeven wanneer Wi-Fi Direct geselecteerd is.

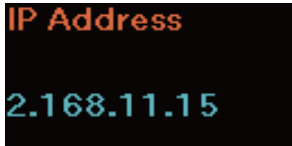
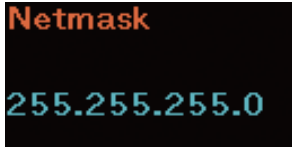
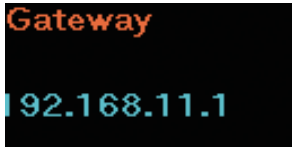

Mode (modus)	
Interface > Network (netwerk) > Settings (instellingen) > Wi-Fi > IPv4 > Mode (modus)	
Selecteren van de manier waarop het IP-adres wordt toegewezen. Deze optie wordt niet weergegeven wanneer Wi-Fi Direct geselecteerd is.	
Standaardinstelling	: DHCP
Instelopties	: DHCP, Static (statisch)
DHCP	: Automatisch ophalen van het IP-adres, de gateway en het subnetmasker van de DHCP-server.
Static (statisch)	: Handmatig invoeren van het IP-adres, de gateway en het subnetmasker.

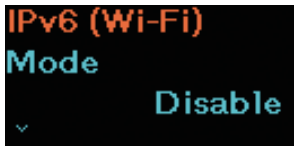

IP Address	
<p>Interface > Network (netwerk) > Settings (instellingen) > Wi-Fi > IPv4 > IP Address</p> <p>Als u DHCP hebt geselecteerd in het menu Mode (modus) of wanneer Wi-Fi Direct actief is, verschijnt op het scherm het IP-adres dat u van de DHCP-server hebt ontvangen.</p> <p>Als u Static (statisch) hebt geselecteerd in het menu Mode (modus), wordt het IP-adres ingesteld.</p> <p>Standaardinstelling : 000.000.000.000</p> <p>Instelbereik : 000.000.000.000 t/m 255.255.255.255</p>	
Netmask	
<p>Interface > Network (netwerk) > Settings (instellingen) > Wi-Fi > IPv4 > Netmask</p> <p>Als u DHCP hebt geselecteerd in het menu Mode (modus) of wanneer Wi-Fi Direct actief is, verschijnt op het scherm het subnetmaskeradres dat u van de DHCP-server hebt ontvangen.</p> <p>Als u Static (statisch) hebt geselecteerd in het menu Mode (modus), wordt het subnetmaskeradres ingesteld.</p> <p>Standaardinstelling : 255.255.255.0</p> <p>Instelbereik : 128.0.0.0 t/m 255.255.255.254</p>	
Gateway	
<p>Interface > Network (netwerk) > Settings (instellingen) > Wi-Fi > IPv4 > Gateway</p> <p>Als u DHCP hebt geselecteerd in het menu Mode (modus) of wanneer Wi-Fi Direct actief is, verschijnt op het scherm het standaardgatewayadres dat u van de DHCP-server hebt ontvangen.</p> <p>Als u Static (statisch) hebt geselecteerd in het menu Mode (modus), wordt het standaardgatewayadres ingesteld.</p> <p>Standaardinstelling : 000.000.000.000</p> <p>Instelbereik : 000.000.000.000 t/m 255.255.255.255</p>	



IPv6		
Interface > Network (netwerk) > Settings (instellingen) > Wi-Fi > IPv6		
U beschikt over de volgende opties om de IPv6 voor het wireless LAN in te stellen: Deze optie wordt niet weergegeven wanneer Wi-Fi Direct geselecteerd is.		
1	Mode	Selecteren van de manier waarop het IP-adres wordt toegewezen.
2	DHCP	U kunt drukken op de  /  -toets om het IP-adres van de DHCP-server te verkrijgen. Wanneer Mode (modus) is ingesteld op DHCP, wordt het adres bijgewerkt.
3	IP Address	Toont het IP-adres. U kunt deze instelling niet veranderen.
4	Prefix Length	Weergeven of instellen van de lengte van het voorvoegsel. Als u Static (statisch) hebt geselecteerd in het menu Mode (modus), wordt de lengte van het voorvoegsel geselecteerd en ingesteld.
5	Gateway	Toont het standaardgatewayadres. U kunt deze instelling niet veranderen.
6	DNS	Toont het primaire adres van de DNS-server. U kunt deze instelling niet veranderen.
		
Mode		
Interface > Network (netwerk) > Settings (instellingen) > Wi-Fi > IPv6 > Mode (modus)		
Selecteren van de manier waarop het IP-adres wordt toegewezen.		
Standaardinstelling : Disable (uitschakelen) Instelopties : Disable (uitschakelen), Auto (automatisch), DHCP, Static (statisch)		
Disable (uitschakelen) : Uitschakelen van de IPv6. Auto (automatisch) : Automatisch genereren van het IP-adres en de gateway (stateless modus). DHCP : Automatisch ophalen van het IP-adres, de gateway en het subnetmasker van de DHCP-server. Static (statisch) : Toont het IP-adres en het standaardgatewayadres.		
		
Prefix Length (lengte voorvoegsel)		
Interface > Network (netwerk) > Settings (instellingen) > Wi-Fi > IPv6 > Prefix Length (lengte voorvoegsel)		
Als u Auto (automatisch) of DHCP hebt geselecteerd in het menu Mode (modus), verschijnt de lengte van het voorvoegsel. Als u Static (statisch) hebt geselecteerd in het menu Mode (modus), wordt de lengte van het voorvoegsel geselecteerd en ingesteld.		
Standaardinstelling : 64 Instelbereik : 1 t/m 128		
		



Proxy		
Interface > Network (netwerk) > Settings (instellingen) > LAN > Proxy		
U beschikt over de volgende opties om de proxy voor het LAN in te stellen:		
1	Enabled (ingeschakeld)	In- of uitschakelen van het proxygebruik.
2	Server	Toont gegevens over het proxyserveradres. U kunt deze instelling niet veranderen.
3	Exclude (uitsluiten)	Toont het adres dat wordt uitgesloten van het proxygebruik. U kunt deze instelling niet veranderen.

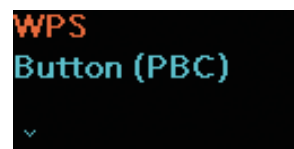

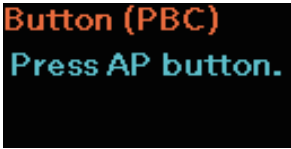

WPS		
Interface > Network (netwerk) > Settings (instellingen) > Wi-Fi > WPS		
U beschikt over de volgende opties om de wireless LAN-verbinding in te stellen met de drukknop- of pincodemethode: Deze optie wordt niet weergegeven wanneer Wi-Fi Direct geselecteerd is.		
1	Button (PBC) (knop (PBC))	Instellen van de wireless LAN-verbinding met de drukknopmethode.
2	PIN (pincode)	Instellen van de wireless LAN-verbinding met de pincodemethode.
<p> Opmerking Raadpleeg de handleiding van het wireless LAN-apparaat van het toegangspunt voor de bediening ervan.</p>		









Button (PBC) (knop (PBC))	
<p>Interface > Network (netwerk) > Settings (instellingen) > Wi-Fi > WPS > Button (PBC) (knop (PBC))</p> <p>Instellen van de wireless LAN-verbinding met de drukknopmethode.</p> <ol style="list-style-type: none"> 1. Selecteer Button (PBC) (knop (PBC)) in het menu WPS. 2. Wanneer op het scherm "Press AP button" (knop toegangspunt indrukken) verschijnt, druk dan op de WPS-knop op het toegangspunt van het wireless LAN-apparaat. 3. Als er verbinding is met het toegangspunt, verschijnt op het scherm "Successfully configured" (succesvol geconfigureerd). <hr/> <p> Opmerking Als het maken van de verbinding met het toegangspunt mislukt, verschijnt "Failed to find the Access Point" (kan toegangspunt niet vinden) op het scherm.</p>	
PIN	
<p>Interface > Network (netwerk) > Settings (instellingen) > Wi-Fi > WPS > PIN</p> <p>Instellen van de wireless LAN-verbinding met de pincodemethode.</p> <ol style="list-style-type: none"> 1. Selecteer PIN in het menu WPS. 2. Wanneer op het scherm "Enter PIN on AP" verschijnt, voert u de pincode in voor het toegangspunt van het wireless LAN dat afwisselend op het scherm wordt weergegeven. 3. Als er verbinding is met het toegangspunt, verschijnt op het scherm "Successfully configured" (succesvol geconfigureerd). <hr/> <p> Opmerking Als het maken van de verbinding met het toegangspunt mislukt, verschijnt "Failed to find the Access Point" (kan toegangspunt niet vinden) op het scherm.</p>	



Wi-Fi Direct		
Interface > Network (netwerk) > Settings (instellingen) > Wi-Fi > Wi-Fi Direct		
U beschikt over de volgende opties om de Wi-Fi Direct-functie in te stellen: De Wi-Fi Direct-functie wordt alleen ingeschakeld als u Infrastructure (infrastructuur) hebt geselecteerd in het menu Mode (modus).		
1	Device Name	Toont de apparaatnaam. U kunt deze instelling niet veranderen.
2	Connect	Zoeken naar een apparaat waarmee verbinding kan worden gemaakt en de verbinding tot stand brengen.
3	Start Group	Wanneer <new> (nieuw) op het scherm wordt weergegeven, drukt u op de  /←-toets om een nieuwe permanente groep aan te maken en te starten. Als de groep al gestart is, wordt deze insteloptie niet weergegeven.
4	Button (PBC)	Wanneer een groep werd gestart, kunt u de wireless LAN-verbinding instellen met de drukknopmethode.
5	Disconnect	Verbreken van de verbinding met het aangesloten apparaat. Wanneer een groep werd gestart, wordt de verbinding met de groep verbroken.
6	Remove Group	Verwijderen van een groep. Druk op de  /→-toets om de groep te selecteren die u wilt verwijderen, en druk vervolgens op de  /←-toets om de groep te verwijderen. Als de groep al werd gestart, wordt deze insteloptie niet weergegeven.
7	SSID	Wanneer een groep werd gestart, verschijnt de SSID. De SSID is een apparaatnaam. U kunt deze instelling niet veranderen.
8	IP Address	Wanneer een groep werd gestart, verschijnt het IP-adres. U kunt deze instelling niet veranderen.
9	Passphrase	Wanneer een groep werd gestart, verschijnt de wachtwoordzin. U kunt deze instelling niet veranderen.

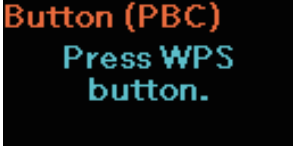

Connect (verbinding maken)		
Interface > Network (netwerk) > Settings (instellingen) > Wi-Fi > Wi-Fi Direct > Connect (verbinding maken)		
Zoeken naar een apparaat waarmee verbinding kan worden gemaakt en de verbinding tot stand brengen. Het instellen gebeurt als volgt:		
<ol style="list-style-type: none"> 1. Selecteer Connect (verbinding maken) om te zoeken naar de namen van apparaten waarmee verbinding kan worden gemaakt. 2. Druk op de /→-toets om de naam te selecteren van het apparaat waarmee u verbinding wilt maken, en druk vervolgens op de /←-toets om verbinding te maken. 3. Volg de aanwijzingen op de printer of het apparaat waarmee u verbinding wilt maken en voltooi de verbinding. 		
<p> Opmerking U kunt verbinding maken met maximaal 10 apparaten.</p>		

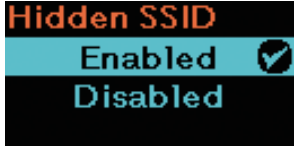

Start Group (groep starten)	
<p>Interface > Network (netwerk) > Settings (instellingen) > Wi-Fi > Wi-Fi Direct > Start Group (groep starten)</p> <p>Met deze functie kunt u verbinding maken met een smartphone, tablet of computer. Het instellen gebeurt als volgt:</p> <ol style="list-style-type: none"> 1. Selecteer Start Group (groep starten) en druk op de /←-toets. 2. Druk op de ►/→-toets om de groep te selecteren waaraan u een smartphone, tablet of computer wilt toevoegen, of selecteer <new> (nieuw) en druk vervolgens op de /←-toets om de groep te bepalen. 3. Controleer bij de instellingen voor Wi-Fi Direct het IP-adres en de wachtwoordzin en noteer deze gegevens. 4. Typ het IP-adres en de wachtwoordzin (zie stap 3) in de adresbalk van de browser van de smartphone, tablet, of computer waarmee u verbinding wilt maken. 5. Volg de aanwijzingen op de smartphone, tablet, of computer en voltooi de verbinding. <hr/> <p> Opmerkingen</p> <ul style="list-style-type: none"> • U kunt verbinding maken met maximaal 10 apparaten. • Wanneer een groep werd gestart, wordt Start Group (groep starten) niet weergegeven. Wanneer u de verbinding verbreekt met Disconnect (verbinding verbreken), wordt Start Group (groep starten) weergegeven. 	
Button (PBC) (knop (PBC))	
<p>Interface > Network (netwerk) > Settings (instellingen) > Wi-Fi > Wi-Fi Direct > Button (PBC) (knop (PBC))</p> <p>Instellen van de wireless LAN-verbinding met de drukknopmethode.</p> <ol style="list-style-type: none"> 1. Wanneer op het scherm “Press WPS button” (WPS-knop indrukken) verschijnt, druk dan op de WPS-knop op het toegangspunt van het wireless LAN-apparaat. 2. Als er verbinding is met het toegangspunt, verschijnt op het scherm “Connected with xxxxx” (verbonden met xxxxx).* <p>* “xxxxx” is de naam van het toegangspunt.</p> <hr/> <p> Opmerking</p> <p>Als het maken van de verbinding met het toegangspunt mislukt, verschijnt op het scherm “WPS timeout”.</p>	
SSID	
<p>Interface > Network (netwerk) > Settings (instellingen) > Wi-Fi > SSID</p> <p>Weergeven of instellen van de SSID.</p> <p>Zoeken naar en instellen van apparaten waarmee verbinding kan worden gemaakt. Als geen apparaten worden gevonden, verschijnt SSID.</p> <p>Standaardinstelling : SATO_PRINTER (de SSID van de printer wordt weergegeven) Instelopties : Toont apparaten waarmee verbinding kan worden gemaakt.</p>	

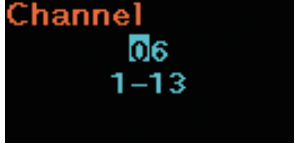
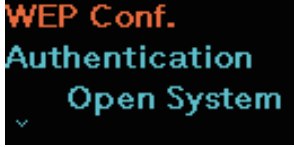
Hidden SSID							
<p>Interface > Network (netwerk) > Settings (instellingen) > Wi-Fi > Hidden SSID</p> <p>Weergeven of instellen van de Hidden SSID (stealth-functie) wanneer u Infrastructuur (infrastructuur) hebt geselecteerd in het menu Mode (modus).</p> <p>Standaardinstelling : Enabled (ingeschakeld)</p> <p>Instelopties : Enabled (ingeschakeld), Disabled (uitgeschakeld)</p> <p>Enabled (ingeschakeld) : Bakensignalen stoppen.</p> <p>Disabled (uitgeschakeld) : Bakensignalen uitzenden.</p>							
Mode							
<p>Interface > Network (netwerk) > Settings (instellingen) > Wi-Fi > Mode</p> <p>Instellen van de communicatiemethode van het wireless LAN.</p> <p>Standaardinstelling : Ad-hoc</p> <p>Instelopties : Infrastructure (infrastructuur), Ad-hoc</p> <p>Infrastructure (Infrastructuur) : Er wordt gecommuniceerd via de infrastructuurmodus van het toegangspunt.</p> <p>Ad-hoc : Er wordt gecommuniceerd in de ad-hocmodus.</p> <hr/> <p> Opmerking Wanneer u van modus verandert, moet u de printer opnieuw opstarten.</p>							
Channel							
<p>Interface > Network (netwerk) > Settings (instellingen) > Wi-Fi > Channel</p> <p>Instellen van het communicatiekanaal. Channel kan alleen worden ingesteld als u Ad-hoc hebt geselecteerd in het menu Mode (modus).</p> <p>Standaardinstelling : 6</p> <p>Instelbereik : 1 t/m 11</p>							
WEP Conf.							
<p>Interface > Network (netwerk) > Settings (instellingen) > Wi-Fi > WEP Conf.</p> <p>Om de WEP authentication (WEP-verificatie) weer te geven wanneer u WEP hebt geselecteerd in het menu Security (beveiliging), beschikt u over de volgende instelopties:</p> <table border="1" style="width: 100%; border-collapse: collapse;"> <tbody> <tr> <td style="width: 5%; text-align: center;">1</td> <td style="width: 30%;">Authentication</td> <td>Toont de WEP-verificatiemethode. U kunt deze instelling niet veranderen.</td> </tr> <tr> <td style="text-align: center;">2</td> <td>Key Index</td> <td>Toont de WEP-sleutelindex. U kunt deze instelling niet veranderen.</td> </tr> </tbody> </table>	1	Authentication	Toont de WEP-verificatiemethode. U kunt deze instelling niet veranderen.	2	Key Index	Toont de WEP-sleutelindex. U kunt deze instelling niet veranderen.	
1	Authentication	Toont de WEP-verificatiemethode. U kunt deze instelling niet veranderen.					
2	Key Index	Toont de WEP-sleutelindex. U kunt deze instelling niet veranderen.					

WPA Conf.		
Interface > Network (netwerk) > Settings (instellingen) > Wi-Fi > WPA Conf.		
Weergeven en instellen van de WPA-verificatie wanneer u WPA+WPA2 of WPA2 hebt geselecteerd in het menu Security (beveiliging).		
1	WPA Authentication	Toont de WPA-verificatiemethode. U kunt deze instelling niet veranderen.
2	EAP Conf.	Toont de EAP-functies alleen wanneer u Enterprise (802.1x) of CCKM hebt geselecteerd in het menu WPA Authentication (WPA-verificatie). U kunt deze instelling niet veranderen.

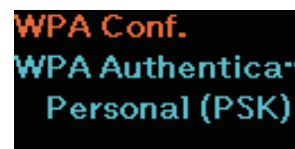

EAP Conf.		
Interface > Network (netwerk) > Settings (instellingen) > Wi-Fi > WPA Conf. > EAP Conf.		
Interface > Network (netwerk) > Settings (instellingen) > Wi-Fi > EAP Conf.		
Toont de EAP-functies alleen wanneer u Enterprise(802.1x) of CCKM hebt geselecteerd in het menu WPA Authentication (WPA-verificatie), of wanneer u Dynamic WEP hebt geselecteerd in het menu Security (beveiliging). U kunt de instellingen van EAP Conf. niet wijzigen.		
1	EAP Mode	Toont de EAP-modus (verificatiemodus).
2	Inner Method	Toont de interne methode alleen wanneer u FAST hebt geselecteerd in het menu EAP Mode.
3	Inner Method	Toont de interne methode alleen wanneer u PEAP hebt geselecteerd in het menu EAP Mode.
4	Inner Method	Toont de interne methode alleen wanneer u TTLS hebt geselecteerd in het menu EAP Mode.
5	Username	Toont de gebruikersnaam voor EPA-verificatie.
6	Anon.Outer ID	Toont de externe anonieme ID alleen wanneer u FAST, PEAP of TTLS hebt geselecteerd in het menu EAP Mode.
7	Verify Server Cert.	Geeft aan of de serververificatie in- of uitgeschakeld is, en wel alleen wanneer u FAST, PEAP, TLS of TTLS hebt geselecteerd in het menu EAP Mode.
8	PAC Auto Provisioning	Geeft aan of de automatische levering van de PAC in- of uitgeschakeld is, en wel alleen wanneer u FAST hebt geselecteerd in het menu EAP Mode.



Services		
Interface > Network (netwerk) > Services		
U beschikt over de volgende opties om de verbindingspoort LPD of FTP in te stellen:		
1	Ports	Instellen van het poortnummer.
2	LPD	Instellen van de LPD-functies.
3	FTP	Instellen van de FTP-functies.



Ports		
Interface > Network (netwerk) > Services > Ports		
U beschikt over de volgende opties om de poortnummers in te stellen:		
1	Port1	Instellen van het poortnummer voor Port1.
2	Port2	Instellen van het poortnummer voor Port2.
3	Port3	Instellen van het poortnummer voor Port3.
4	Flow Control	Instellen van het communicatieprotocol.

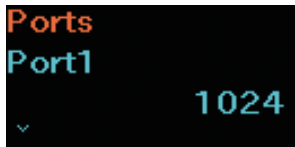

Port1	
Interface > Network (netwerk) > Services > Ports > Port1	
Instellen van het poortnummer voor Port1. Poort 2 en poort 3 moeten op andere waarden worden ingesteld.	
Standaardinstelling	: 1024
Instelbereik	: 1-1024, 1026-9099, 9101-65535
<p><input type="checkbox"/> Opmerking</p> <p>Aanbevolen wordt het poortnummer in te stellen op 1024 of op een hogere waarde.</p>	







Port2	
Interface > Network (netwerk) > Services > Ports > Port2	
Instellen van het poortnummer voor Port2. Poort 1 en poort 3 moeten op andere waarden worden ingesteld.	
Standaardinstelling	: 1025
Instelbereik	: 1-1023, 1025-9099, 9101-65535
<p><input type="checkbox"/> Opmerking</p> <p>Aanbevolen wordt het poortnummer in te stellen op 1024 of op een hogere waarde.</p>	





Port3	
Interface > Network (netwerk) > Services > Ports > Port3	
Instellen van het poortnummer voor Port3. Poort 1 en poort 2 moeten op andere waarden worden ingesteld.	
Standaardinstelling	: 9100
Instelbereik	: 1-1023, 1026-65535
<p><input type="checkbox"/> Opmerking</p> <p>Aanbevolen wordt het poortnummer in te stellen op 1024 of op een hogere waarde.</p>	

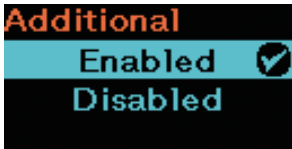

Flow Control	
<p>Interface > Network (netwerk) > Services > Ports > Flow Control</p> <p>Instellen van het communicatieprotocol.</p> <p>Standaardinstelling : Status4</p> <p>Instelopties : Status4, Status3, None (geen)</p>	
LPD	
<p>Interface > Network (netwerk) > Services > LPD</p> <p>Instellen van de LPD-functies.</p> <p>Standaardinstelling : Enabled (ingeschakeld)</p> <p>Instelopties : Enabled (ingeschakeld), Disabled (uitgeschakeld)</p> <p>Enabled (ingeschakeld) : Inschakelen van de LPD-functies.</p> <p>Disabled (uitgeschakeld) : Uitschakelen van de LPD-functies.</p>	
DNS Lookup	
<p>Interface > Network (netwerk) > Services > LPD > DNS Lookup</p> <p>In- of uitschakelen van de DNS Lookup-functie.</p> <p>Standaardinstelling : Disabled (uitgeschakeld)</p> <p>Instelopties : Enabled (ingeschakeld), Disabled (uitgeschakeld)</p> <p>Enabled (ingeschakeld) : Inschakelen van de DNS Lookup-functie.</p> <p>Disabled (uitgeschakeld) : Uitschakelen van de DNS Lookup-functie.</p>	
FTP	
<p>Interface > Network (netwerk) > Services > FTP</p> <p>Instellen van de FTP-functies.</p> <p>Standaardinstelling : Disabled (uitgeschakeld)</p> <p>Instelopties : Enabled (ingeschakeld), Disabled (uitgeschakeld)</p> <p>Enabled (ingeschakeld) : Inschakelen van de FTP-functies.</p> <p>Disabled (uitgeschakeld) : Uitschakelen van de FTP-functies.</p>	

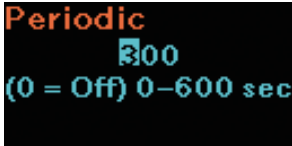
FTP Timeout		
Interface > Network (netwerk) > Services > FTP > FTP Timeout		
<p>Instellen van de time-out voor de verbinding tussen de FTP-server van de printer en clients. Geef het maximaal aantal seconden aan dat clients verbonden blijven met de FTP-server van de printer zonder dat gegevens worden ontvangen via de controle- of dataverbinding.</p> <p>Standaardinstelling : 300 sec. Instelbereik : 10 t/m 3600 seconden</p>		
Advanced		
Interface > Network (netwerk) > Advanced		
Instellen van de geavanceerde functie voor de interface.		
1	ARP Announce	Instellen van het ongevroagde ARP-bericht.
ARP Announce		
Interface > Network (netwerk) > Advanced > ARP Announce		
U beschikt over de volgende opties om het ongevroagde ARP-bericht in te stellen:		
1	Additional	Instellen van het extra ongevroagde ARP-bericht.
2	Periodic	Instellen van periodieke timing voor het ongevroagde ARP-bericht.
Additional		
Interface > Network (netwerk) > Advanced > ARP Announce > Additional		
Instellen van het extra ongevroagde ARP-bericht.		
Standaardinstelling : Enabled (ingeschakeld)		
Instelopties : Enabled (ingeschakeld), Disabled (uitgeschakeld)		

Periodic	
Interface > Network (netwerk) > Advanced > ARP Announce > Periodic Instellen van periodieke timing voor het ongevraagde ARP-bericht. Standaardinstelling : 300 sec. Instelbereik : 0 t/m 600 seconden <hr/>  Opmerking Als u deze optie op 0 instelt, wordt het ongevraagde ARP-bericht uitgeschakeld.	





USB				
Interface > USB Instellen van de USB-verbinding.				
<table border="1"> <tr> <td>1</td> <td>Flow Control</td> <td>Instellen van het communicatieprotocol.</td> </tr> </table>	1	Flow Control	Instellen van het communicatieprotocol.	
1	Flow Control	Instellen van het communicatieprotocol.		

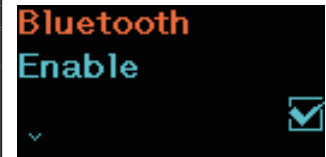

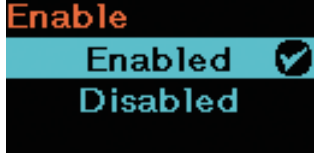
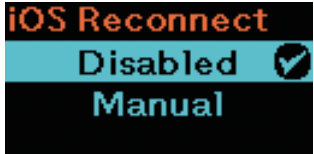
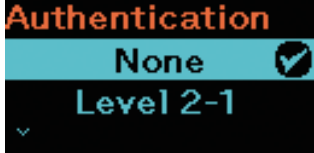
Flow Control	
Interface > USB > Flow Control Instellen van het communicatieprotocol. Standaardinstelling : Status4 Instelopties : Status4, None (geen)	

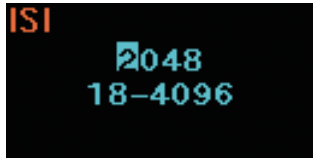

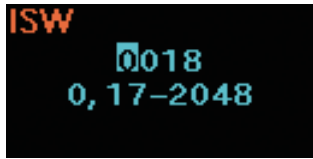
Bluetooth		
Interface > Bluetooth		
U beschikt over de volgende opties om de Bluetooth-verbinding in te stellen:		
1	Enable	In- of uitschakelen van de Bluetooth-functies.
2	Name	Toont de apparaatnaam voor de printer wanneer de Bluetooth-functie ingeschakeld is. U kunt deze instelling niet veranderen.
3	PIN Code	Toont de pincode wanneer de Bluetooth-functie ingeschakeld is. U kunt deze instelling niet veranderen.
4	BD Address	Toont het BD-adres wanneer de Bluetooth-functie ingeschakeld is. U kunt deze instelling niet veranderen.
5	Firm Version	Toont de Bluetooth-firmwareversie wanneer de Bluetooth-functie ingeschakeld is. U kunt deze instelling niet veranderen.
6	Host BD Addr	Toont het BD-adres van de host wanneer de Bluetooth-functie ingeschakeld is. U kunt deze instelling niet veranderen.
7	IAP Ready	Toont de operationele status van de IAP-verificatiechip om de communicatie in te schakelen tussen een apparaat met iOS en een Bluetooth-apparaat. Wanneer de communicatie ingeschakeld is, wordt een vinkje weergegeven. U kunt deze instelling niet veranderen.
8	iOS Reconnect	Uitschakelen van de iOS Reconnect-functie of die op Manual (handmatig) instellen.
9	Authentication	Instellen van het verificatieniveau wanneer Enable (inschakelen) is ingesteld op Enabled (ingeschakeld).
10	ISI	Instellen van de ISI-communicatieparameter wanneer de Bluetooth-functie ingeschakeld is.
11	ISW	Instellen van de ISW-communicatieparameter wanneer de Bluetooth-functie ingeschakeld is.
12	PSI	Instellen van de PSI-communicatieparameter wanneer de Bluetooth-functie ingeschakeld is.
13	PSW	Instellen van de PSW-communicatieparameter wanneer de Bluetooth-functie ingeschakeld is.
14	Give BD Address	Indien ingeschakeld, wordt het BD-adres toegevoegd aan de apparaatnaam van de printer.
15	IO Compatible	Instellen van het verificatieproces in SSP (Secure Simple Pairing).
16	CRC Mode	Instellen van de CRC-controlefunctie wanneer de Bluetooth-functie ingeschakeld is.
17	Flow Control	Instellen van het communicatieprotocol wanneer de Bluetooth-functie ingeschakeld is.

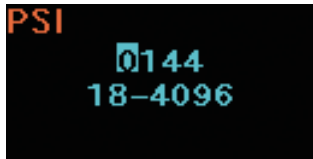

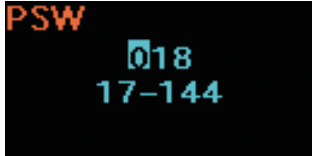
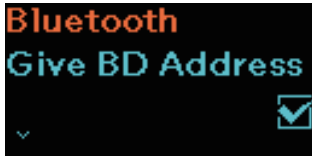
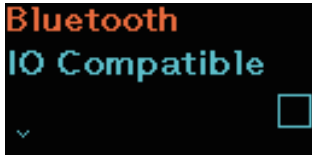
Enable	
<p>Interface > Bluetooth > Enable</p> <p>Instellen van de Bluetooth-functies.</p> <p>Standaardinstelling : Enabled (ingeschakeld)</p> <p>Instelopties : Enabled (ingeschakeld), Disabled (uitgeschakeld)</p> <p>Enabled (ingeschakeld) : Inschakelen van de Bluetooth-functie.</p> <p>Disabled (uitgeschakeld) : Uitschakelen van de Bluetooth-functie.</p>	
iOS Reconnect	
<p>Interface > Bluetooth > iOS Reconnect</p> <p>Uitschakelen van de iOS Reconnect-functie of die op Manual (handmatig) instellen.</p> <p>Standaardinstelling : Disabled (uitgeschakeld)</p> <p>Instelopties : Enabled (ingeschakeld), Disabled (uitgeschakeld)</p> <p>Disabled (uitgeschakeld) : De printer probeert niet opnieuw verbinding te maken met iOS. U moet via het iOS-apparaat proberen opnieuw verbinding te maken.</p> <p>Manual (handmatig) : Bij het inschakelen of overschakelen op online- of offline-modus probeert de printer opnieuw verbinding te maken met iOS.</p> <hr/> <p><input type="checkbox"/> Opmerking</p> <p>Telkens wanneer opnieuw verbinding wordt gemaakt, wordt een iOS-verificatie uitgevoerd. Als u de printer uitschakelt door de batterij te verwijderen of wanneer u tijdens het verificatieproces een ongewilde bewerking uitvoert, kan het maximaal 127 seconden duren om opnieuw verbinding te maken.</p>	
Authentication	
<p>Interface > Bluetooth > Authentication</p> <p>Instellen van het verificatieniveau wanneer Enable (inschakelen) is ingesteld op Enabled (ingeschakeld).</p> <p>Standaardinstelling : None</p> <p>Instelopties : None, Level 2-1, Level 2-2, Level 3, Level 4</p> <p>None : Geen verificatie nodig.</p> <p>Level 2-1 : Pincodeverificatie op serviceniveau zonder versleuteling</p> <p>Level 2-2 : Pincodeverificatie op serviceniveau met versleuteling</p> <p>Level 3 : Pincodeverificatie op koppelingsniveau zonder versleuteling</p> <p>Level 4 : Secure Simple Pairing (SSP) op serviceniveau zonder versleuteling (Er kan verbinding worden gemaakt met een apparaat dat niet SSP-compatibel is.)</p> <p>Informatie over SSP (Secure Simple Pairing)</p> <p>Secure Simple Pairing (SSP) is het koppelingssysteem dat wordt toegepast wanneer u Level 4 hebt geselecteerd als Bluetooth-verificatieniveau. Met behulp van SSP kunt u apparaten eenvoudiger en veiliger koppelen.</p> <hr/> <p><input type="checkbox"/> Opmerking</p> <p>U kunt SSP alleen instellen in het scherm Online of Offline.</p>	

ISI	
<p>Interface > Bluetooth > ISI</p> <p>Instellen van de ISI-communicatieparameter wanneer Enable (inschakelen) is ingesteld op Enabled (ingeschakeld). Stel in op een waarde die hoger is dan de ingestelde ISW-communicatieparameterwaarde.</p> <p>Standaardinstelling : 2048 Instelbereik : 18 t/m 4096</p> <hr/> <p> Opmerkingen</p> <ul style="list-style-type: none">• De instelling moet een even getal zijn. Als u een oneven getal instelt, gebruikt de printer de waarde van dit oneven getal min 1.• Als u ISI instelt op 0, moet u tegelijk ook ISW instellen op 0.• Is zowel ISI als ISW op 0 ingesteld, dan krijgt u die niet te zien wanneer u apparaten zoekt via een pc e.d. <hr/>	
ISW	
<p>Interface > Bluetooth > ISW</p> <p>Instellen van de ISW-communicatieparameter wanneer Enable (inschakelen) is ingesteld op Enabled (ingeschakeld). Stel in op een waarde die lager is dan de ingestelde ISI-communicatieparameterwaarde. Het instelbereik hangt af van de ingestelde ISI-communicatieparameterwaarde.</p> <p>Standaardinstelling : 18 Instelbereik : 0 of 17 t/m 2048</p> <hr/> <p> Opmerkingen</p> <ul style="list-style-type: none">• Als u ISW instelt op 0, moet u tegelijk ook ISI instellen op 0.• Is zowel ISI als ISW op 0 ingesteld, dan krijgt u die niet te zien wanneer u apparaten zoekt via een pc e.d. <hr/>	
PSI	
<p>Interface > Bluetooth > PSI</p> <p>Instellen van de PSI-communicatieparameter wanneer Enable (inschakelen) is ingesteld op Enabled (ingeschakeld). Stel in op een waarde die hoger is dan de ingestelde PSW-communicatieparameterwaarde.</p> <p>Standaardinstelling : 144 Instelbereik : 18 t/m 4096</p> <hr/> <p> Opmerking</p> <p>De instelling moet een even getal zijn. Als u een oneven getal instelt, gebruikt de printer de waarde van dit oneven getal min 1.</p> <hr/>	

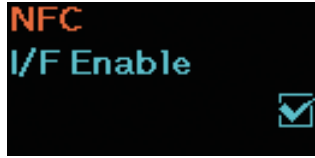
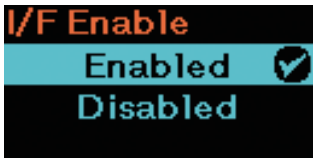
PSW	
<p>Interface > Bluetooth > PSW</p> <p>Instellen van de PSW-communicatieparameter wanneer Enable (inschakelen) is ingesteld op Enabled (ingeschakeld). Stel in op een waarde die lager is dan de ingestelde PSI-communicatieparameterwaarde. Het instelbereik hangt af van de ingestelde PSI-communicatieparameterwaarde.</p> <p>Standaardinstelling : 18 Instelbereik : 17 t/m 144</p>	
Give BD Address	
<p>Interface > Bluetooth > Give BD Address</p> <p>Wanneer deze functie is ingeschakeld, wordt het BD-adres toegevoegd aan de apparaatnaam van de printer.</p> <p>Standaardinstelling : Enabled (ingeschakeld) Instelopties : Enabled (ingeschakeld), Disabled (uitgeschakeld)</p> <p>Voorbeeld (met XXXXXXXXXXXX als BD-adres) Enabled (ingeschakeld) : SATO_PRINTER_XXXXXXXXXXXX Disabled (uitgeschakeld) : SATO_PRINTER</p>	
IO Compatible	
<p>Interface > Bluetooth > IO Compatible</p> <p>Instellen van het verificatieproces in SSP (Secure Simple Pairing).</p> <p>Standaardinstelling : Disabled (uitgeschakeld) Instelopties : Enabled (ingeschakeld), Disabled (uitgeschakeld)</p> <p>Enabled (ingeschakeld) : De sleutel wordt niet weergegeven in SPP (Secure Simple Pairing). Disabled (uitgeschakeld) : De sleutel wordt weergegeven in SPP (Secure Simple Pairing).</p>	
CRC Mode	
<p>Interface > Bluetooth > CRC Mode</p> <p>In- of uitschakelen van de CRC-functies wanneer Enable (inschakelen) is ingesteld op Enabled (ingeschakeld).</p> <p>Standaardinstelling : Disabled (uitgeschakeld) Instelopties : Enabled (ingeschakeld), Disabled (uitgeschakeld)</p> <p>Enabled (ingeschakeld) : Inschakelen van de CRC-functie. Disabled (uitgeschakeld) : Uitschakelen van de CRC-functie.</p>	
Flow Control	
<p>Interface > Bluetooth > Flow Control</p> <p>Instellen van het communicatieprotocol wanneer Enable (inschakelen) is ingesteld op Enabled (ingeschakeld).</p> <p>Standaardinstelling : Status4 Instelopties : Status3, Status4, None (geen)</p>	

NFC	
<p>Interface > NFC</p> <p>Instellen van de NFC (Near Field Communication)-functie wanneer de (als optie leverbare) NFC-interface geïnstalleerd is.</p> <p>Beschikbare instelopties:</p> <p>I/F Enable : In- of uitschakelen van de NFC-interface.</p>	
I/F Enable	
<p>Interface > NFC > I/F Enable</p> <p>In- of uitschakelen van de NFC-interface.</p> <p>Beschikbare instelopties:</p> <p>Enabled : Inschakelen van de NFC-interface. (ingeschakeld)</p> <p>Disabled : Uitschakelen van de NFC-interface. (uitgeschakeld)</p> <hr/> <p><input type="checkbox"/> Opmerking Wanneer Disabled (uitgeschakeld) is ingesteld, wordt de ingestelde NFC-tag toegepast.</p>	
Ignore CR/LF	
<p>Interface > Ignore CR/LF</p> <p>Instellen van het wel of niet negeren van de CR/LF-code van de ontvangen gegevens.</p> <p>Standaardinstelling : Disabled (uitgeschakeld)</p> <p>Instelopties : Enabled (ingeschakeld), Disabled (uitgeschakeld)</p> <p>Enabled : De CR/LF-code negeren. (ingeschakeld)</p> <p>Disabled : De CR/LF-code niet negeren. (uitgeschakeld)</p>	
Ignore CAN/DLE	
<p>Interface > Ignore CAN/DLE</p> <p>Instellen van het wel of niet negeren van de CAN/DLE-code van de ontvangen gegevens.</p> <p>Standaardinstelling : Disabled (uitgeschakeld)</p> <p>Instelopties : Enabled (ingeschakeld), Disabled (uitgeschakeld)</p> <p>Enabled : De CAN/DLE-code negeren. (ingeschakeld)</p> <p>Disabled : De CAN/DLE-code niet negeren. (uitgeschakeld)</p>	

2.6.3 Het menu Battery (batterij)

In het menu Battery (batterij) zijn de volgende instelopties beschikbaar:

Battery (batterij)			
1	Health	Toont de batterijconditie. Mogelijke batterijcondities: Good (goed), Replace (vervangen) en Poor (slecht). U kunt deze instelling niet veranderen.	
2	Cycle Counts	Toont het aantal laadcycli (complete oplaad- en ontladcycli). U kunt deze instelling niet veranderen.	
3	Eco Charge	Instellen van de functie voor energie-efficiënt opladen (Eco Charge).	
4	Full Charge P-Off	Instellen van de uitschakelfunctie van de printer nadat het opladen is voltooid.	
Batterijconditie (Health) Good (goed) : De batterij verkeert in goede conditie en is gebruiksklaar. Replace (vervangen) : De batterij is aan vervanging toe. Poor (slecht) : De batterij is beschadigd en moet worden vervangen.			

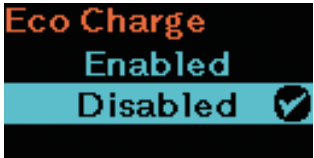
Eco Charge	
Battery > Eco Charge Instellen van de functie voor energie-efficiënt opladen (Eco Charge). Deze functie verlengt de levensduur van de batterij door de batterijcapaciteit na het opladen iets lager te houden dan de volledig opgeladen capaciteit, waarvoor de batterij minder snel versleten raakt. Standaardinstelling : Disabled (uitgeschakeld) Instelopties : Enabled (ingeschakeld), Disabled (uitgeschakeld) Enabled : Inschakelen van de functie voor energie-efficiënt opladen (Eco Charge). Disabled : Uitschakelen van de functie voor energie-efficiënt opladen (Eco Charge).	
<hr/> Opmerking Wanneer de printer op het laadstation is geplaatst, wordt aanbevolen deze functie op Enabled (ingeschakeld) in te stellen.	

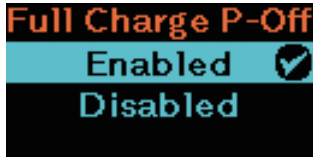
Full Charge P-Off (printer uitschakelen na opladen)	
<p>Battery > Fully Charge Power-Off (printer uitschakelen na opladen)</p> <p>Instellen van de uitschakelfunctie van de printer nadat het opladen is voltooid. Wanneer het afdrukken tijdelijk werd onderbroken (Pauze) in het scherm Online (afdrukken) of Offline (stoppen), wordt de printer uitgeschakeld 3 seconden nadat het opladen is voltooid.</p> <p>Standaardinstelling : Enabled (ingeschakeld)</p> <p>Instelopties : Enabled (ingeschakeld), Disabled (uitgeschakeld)</p> <p>Enabled : De printer wordt automatisch uitgeschakeld nadat het opladen (ingeschakeld) is voltooid.</p> <p>Disabled : De printer wordt niet automatisch uitgeschakeld nadat het (uitgeschakeld) opladen is voltooid.</p> <p>Het gebruik van deze functie wordt afgeraden in de volgende gevallen:</p> <ul style="list-style-type: none">• Tijdens het afdrukken of doorvoeren van het medium.• Tijdens de bediening van de printer.• In de aanpas- of instelmodus.• Tijdens de ontvangst van afdrukgegevens.• Wanneer de temperatuur van de printer de toelaatbare limiet overschrijdt (fout 1065).• Wanneer de AC-netspanningsadapter wordt verwijderd. <hr/> <p> Opmerking</p> <p>Tijdens het gebruik van de printer op het laadstation wordt aanbevolen de functie Full Charge P-Off in te stellen op Disabled (uitgeschakeld).</p> <hr/>	

2.6.4 Het menu Applications

In het menu Applications zijn de volgende instelopties beschikbaar:

Applications		
1	Protocol	Instellen van het door de printer gebruikte protocol.
2	SBPL	Instellen van de SBPL-printeraansturing.
3	SZPL	Instellen van de SZPL-printeraansturing.
4	SDPL	Instellen van de SDPL-printeraansturing.
5	AEP	Instellen van de AEP (Application Enabled Printing)-functie.

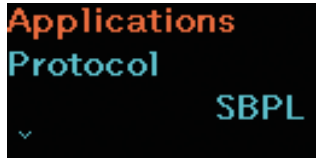

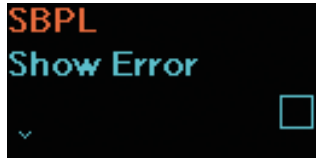

Protocol	
<p>Applications > Protocol</p> <p>Instellen van het door de printer gebruikte protocol.</p> <p>Standaardinstelling : SBPL</p> <p>Instelopties : SBPL, SZPL, SDPL, SCPL, SPOS</p> <p>SBPL: Instellen bij gebruik van SBPL als printeraansturingstaal.</p> <p>SZPL: Instellen bij gebruik van SZPL als printeraansturingstaal.</p> <p>SDPL: Instellen bij gebruik van SDPL als printeraansturingstaal.</p> <p>SCPL: Instellen bij gebruik van SCPL als printeraansturingstaal.</p> <p>SPOS: Instellen bij gebruik van SPOS als printeraansturingstaal.</p>	

SBPL		
<p>Applications > SBPL</p> <p>Voor het gebruik van SBPL (SATO Barcode Printer Language) als printeraansturingstaal beschikt u over de volgende instelopties:</p> <p>* Neem voor meer informatie over de SBPL-printeraansturingstaal contact op met uw SATO-leverancier of technische support-afdeling.</p>		
1	Show Error	In- of uitschakelen van de aansturingfoutmelding.
2	Standard Code	Instellen van de protocolcode (besturingscode).
3	Orientation	Instellen van de afdrukstand.
4	Font Settings	Instellen van het lettertype.
5	Compatible	Instellen van de compatibele code.

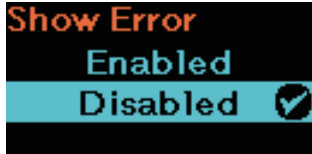
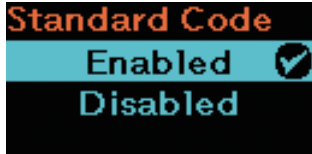
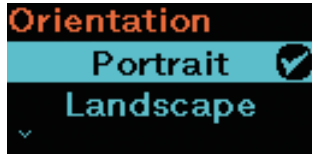
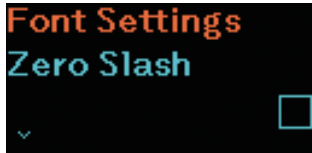





Show Error (foutmelding)			
Applications > SBPL > Show Error (foutmelding)			
<p>In- of uitschakelen van de aansturingfoutmelding.</p> <p>Standaardinstelling : Disabled (uitgeschakeld)</p> <p>Instelopties : Enabled (ingeschakeld), Disabled (uitgeschakeld)</p> <p>Enabled : Een aansturingfoutmelding wordt weergegeven en het (ingeschakeld) afdrukken wordt gestopt.</p> <p>Disabled : Een statuspictogram wordt weergegeven en het afdrukken (uitgeschakeld) wordt voortgezet.</p>			
Standard Code (standaardcode)			
Applications > SBPL > Standard Code (standaardcode)			
<p>Instellen van de protocolcode (besturingscode).</p> <p>Standaardinstelling : Enabled (ingeschakeld)</p> <p>Instelopties : Enabled (ingeschakeld), Disabled (uitgeschakeld)</p> <p>Enabled : Een standaardcode gebruiken. (ingeschakeld)</p> <p>Disabled : Een niet-standaardcode gebruiken. (uitgeschakeld)</p>			
Orientation (afdrukstand)			
Applications > SBPL > Orientation (afdrukstand)			
<p>Instellen van de afdrukstand.</p> <p>Standaardinstelling : Portrait (staand)</p> <p>Instelopties : Portrait (staand), Landscape (liggend), Inv. Portrait (ondersteboven staand), Inv. Landscape (ondersteboven liggend)</p>			
Font Settings (lettertype-instellingen)			
Applications > SBPL > Font Settings (lettertype-instellingen)			
U beschikt over de volgende opties om het lettertype in te stellen:			
1	Zero Slash		Instellen of de nul (0) met of zonder schuine streep (/) moet worden afgedrukt.
2	Kanji		Instellen van de te gebruiken kanji-codering.
3	Proportional		Instellen van de proportionele spatiëring (tekenbreedte) voor het afdrukken.
4	Code Page		Instellen van de te gebruiken codepagina.
5	€	Instellen van de code voor het euroteken.	

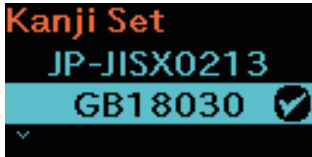

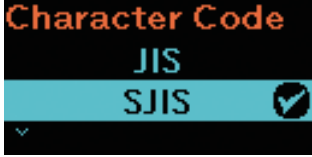
Zero Slash (schuine streep bij nul)	
<p>Applications > SBPL > Font Settings (lettertype-instellingen) > Zero Slash (schuine streep bij nul)</p> <p>Instellen of de nul (0) met of zonder schuine streep (/) moet worden afgedrukt.</p> <p>Standaardinstelling : Enabled (ingeschakeld)</p> <p>Instelopties : Enabled (ingeschakeld), Disabled (uitgeschakeld)</p> <p>Enabled (ingeschakeld) : De nul afdrukken met een schuine streep (Ø)</p> <p>Disabled (uitgeschakeld) : De nul afdrukken zonder schuine streep (0).</p>	

Kanji										
<p>Applications > SBPL > Font Settings (lettertype-instellingen) > Kanji</p> <p>In het menu Printing (afdrukken) zijn de volgende instelopties beschikbaar:</p>										
<table border="1"> <tbody> <tr> <td>1</td> <td>Kanji Set</td> <td>Instellen van de te gebruiken kanji-tekenset.</td> </tr> <tr> <td>2</td> <td>Character Code</td> <td>Instellen van de te gebruiken kanji-tekencode.</td> </tr> <tr> <td>3</td> <td>Kanji Style</td> <td>Instellen van de te gebruiken kanji-tekenstijl.</td> </tr> </tbody> </table>	1	Kanji Set	Instellen van de te gebruiken kanji-tekenset.	2	Character Code	Instellen van de te gebruiken kanji-tekencode.	3	Kanji Style	Instellen van de te gebruiken kanji-tekenstijl.	
1	Kanji Set	Instellen van de te gebruiken kanji-tekenset.								
2	Character Code	Instellen van de te gebruiken kanji-tekencode.								
3	Kanji Style	Instellen van de te gebruiken kanji-tekenstijl.								

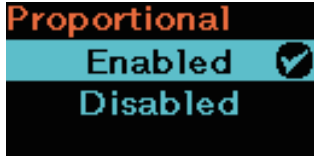
Kanji Set	
<p>Applications > SBPL > Font Settings (lettertype-instellingen) > Kanji > Kanji Set</p> <p>Instellen van de te gebruiken kanji-tekenset.</p> <p>Standaardinstelling : GB18030</p> <p>Instelopties : JP-JISX0208, JP-JISX0213, GB18030, BIG5, KSC5601</p>	

Character Code	
<p>Applications > SBPL > Font Settings (lettertype-instellingen) > Kanji > Character Code</p> <p>Instellen van de te gebruiken kanji-tekencode.</p> <p>De opties verschillen afhankelijk van de kanji-codering die u hebt opgegeven bij Kanji Set:</p> <p>Standaardinstelling</p> <p>Indien ingesteld op JP-JISX0208, JP-JISX0213 : SJIS</p> <p>Indien ingesteld op GB18030 : GB18030</p> <p>Indien ingesteld op BIG5 : BIG5</p> <p>Indien ingesteld op KSC5601 : KSC5601</p> <p>Instelopties</p> <p>Indien ingesteld op JP-JISX0208 : JIS, SJIS, UTF-16, UTF-8</p> <p>Indien ingesteld op JP-JISX0213 : SJIS, UTF-16, UTF-8</p> <p>Indien ingesteld op GB18030 : GB18030</p> <p>Indien ingesteld op BIG5 : BIG5</p> <p>Indien ingesteld op KSC5601 : KSC5601</p>	

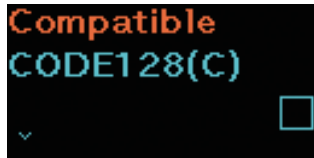
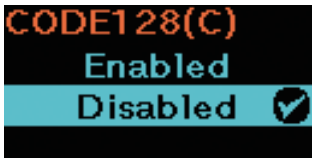
Kanji Style	
<p>Applications > SBPL > Font Settings (lettertype-instellingen) > Kanji > Kanji Style</p> <p>Instellen van de te gebruiken kanji-tekenstijl.</p> <p>Standaardinstelling : Gothic</p> <p>Instelopties : Mincho, Gothic</p>	
Proportional (proportioneel)	
<p>Applications > SBPL > Font Settings (lettertype-instellingen) > Proportional (proportioneel)</p> <p>Instellen of elk teken met een verschillende spatiëring (tekenbreedte) of met dezelfde spatiëring moet worden afgedrukt.</p> <p>Standaardinstelling : Enabled (ingeschakeld)</p> <p>Instelopties : Enabled (ingeschakeld), Disabled (uitgeschakeld)</p> <p>Enabled : Elk teken afdrukken met een verschillende tekenbreedte (ingeschakeld) (proportionele spatiëring).</p> <p>Disabled : Alle tekens met dezelfde spatiëring (tekenbreedte) afdrukken. (uitgeschakeld)</p>	
Code Page (codepagina)	
<p>Applications > SBPL > Font Settings (lettertype-instellingen) > Code Page (codepagina)</p> <p>Instellen van de te gebruiken codepagina.</p> <p>Standaardinstelling : 858</p> <p>Instelopties : UTF-8, 858, 8859-1, 8859-2, 8859-9, 737, 855, 850, 852, 857, 866, 1250, 1251, 1252, 1253, 1254, 1257, 869, X201</p>	
€	
<p>Applications > SBPL > Font Settings (lettertype-instellingen) > €</p> <p>Instellen van de code voor het euroteken.</p> <p>Standaardinstelling : d5</p> <p>Instelopties : 0 t/m ff (hexadecimaal)</p>	

Compatible	
Applications > SBPL > Compatible	
Instellen van de compatibele code voor SBPL.	
1	CODE128(C)
2	Call Font/Log
3	QTY Timing
4	Character Pitch
	
CODE128(C)	
Applications > SBPL > Compatible > CODE128(C)	
Instellen of een oneven aantal cijfers is toegelaten en of de printer bij het afdrucken nulopvulling toepast wanneer de begincode van CODE128 gelijk is aan C.	
Standaardinstelling	: Disabled (uitgeschakeld)
Instelopties	: Enabled (ingeschakeld), Disabled (uitgeschakeld)
Enabled (ingeschakeld)	: Een oneven aantal cijfers is toegelaten en bij het afdrucken wordt nulopvulling toegepast.
Disabled (uitgeschakeld)	: Een oneven aantal cijfers is niet toegelaten. Een aansturingfout wordt gemeld en de barcode wordt niet afgedrukt.
	
Call Font/Log	
Applications > SBPL > Compatible > Call Font/Log	
Instellen hoe de tekencode wordt verwerkt die is opgegeven in de afdrukopdracht (ESC-RF) bij Call Font/Log.	
Standaardinstelling	: Disabled (uitgeschakeld)
Instelopties	: Enabled (ingeschakeld), Disabled (uitgeschakeld)
Enabled (ingeschakeld)	: De tekencode wordt verwerkt in little-endian bytevolgorde (minst significante byte eerst).
Disabled (uitgeschakeld)	: De tekencode wordt verwerkt in big-endian bytevolgorde (meest significante byte eerst).
	
QTY Timing	
Applications > SBPL > Compatible > QTY Timing	
Instellen van de compatibiliteit voor de timing om QTY bij te werken.	
Standaardinstelling	: Disabled (uitgeschakeld)
Instelopties	: Enabled (ingeschakeld), Disabled (uitgeschakeld)
Enabled (ingeschakeld)	: QTY wordt bijgewerkt nadat het afdrucken is voltooid.
Disabled (uitgeschakeld)	: QTY wordt bijgewerkt nadat het afdrucken is voltooid met de printer in dispenser- of afscheurmodus. Zelfs wanneer niet wordt afgedrukt wegens een fout, wordt QTY bijgewerkt.
	

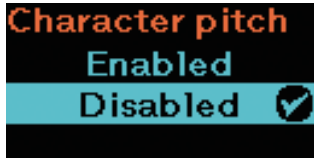
Character Pitch (tekenbreedte)	
<p>Applications > SBPL > Compatible > Character Pitch (tekenbreedte)</p> <p>Instellen van een geldig bereik om de spatiëring (tekenbreedte) in te stellen (ESC+P).</p> <p>Standaardinstelling : Disabled (uitgeschakeld)</p> <p>Instelopties : Enabled (ingeschakeld), Disabled (uitgeschakeld)</p> <p>Enabled (ingeschakeld) : Het bereik voor het opgeven van de spatiëring (tekenbreedte) (ESC+P) blijft geldig tot u een andere waarde instelt.</p> <p>Disabled (uitgeschakeld) : De ingestelde spatiëring (tekenbreedte) (ESC+P) wordt ongedaan gemaakt en teruggezet op de standaardinstelling wanneer een volgend teken wordt ingevoerd of een barcode wordt gespecificeerd.</p>	

SZPL													
<p>Applications > SZPL</p> <p>Voor het gebruik van SZPL als printeraansturingstaal beschikt u over de volgende instelopties:</p> <table border="1" style="width: 100%;"> <tr><td style="width: 20px;">1</td><td>Label</td></tr> <tr><td>2</td><td>Caret</td></tr> <tr><td>3</td><td>Delimiter</td></tr> <tr><td>4</td><td>Tilde</td></tr> <tr><td>5</td><td>Clock Format</td></tr> <tr><td>6</td><td>Default Font</td></tr> </table>	1	Label	2	Caret	3	Delimiter	4	Tilde	5	Clock Format	6	Default Font	
1	Label												
2	Caret												
3	Delimiter												
4	Tilde												
5	Clock Format												
6	Default Font												

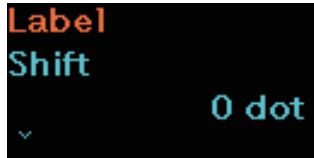
Label (etiket)					
<p>Applications > SZPL > Label (etiket)</p> <p>Instellen van de afdrukpositie.</p> <p>Beschikbare instelopties:</p> <table border="1" style="width: 100%;"> <tr><td style="width: 20px;">1</td><td>Shift</td></tr> <tr><td>2</td><td>Top</td></tr> </table>	1	Shift	2	Top	
1	Shift				
2	Top				

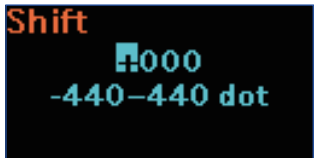
Shift	
<p>Applications > SZPL > Label (etiket) > Shift</p> <p>Instellen van het horizontaal verschuiven van de positie van het etiket.</p> <p>Het instelbereik verschilt afhankelijk van de afdrukresolutie van de printer.</p> <p>Standaardinstelling : 0</p> <p>Instelbereik : -440 t/m 0 t/m +440 dots</p>	

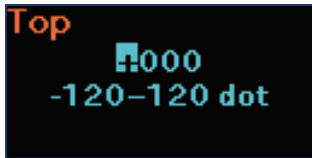
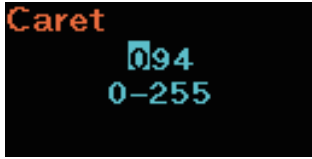
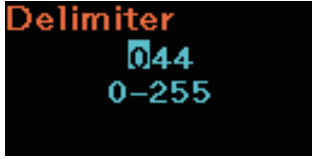
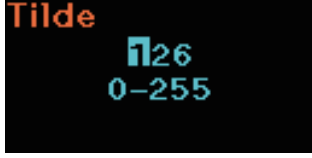
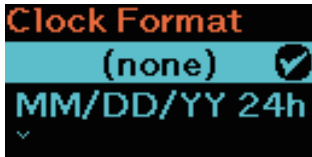

Top	
<p>Applications > SZPL > Label (etiket) > Top</p> <p>Instellen van het verticaal verschuiven van de positie van het etiket.</p> <p>Standaardinstelling : 0</p> <p>Instelbereik : -120 t/m 0 t/m 120</p>	
Caret	
<p>Applications > SZPL > Caret</p> <p>Instellen van de code voor het caret-teken/dakje (^).</p> <p>Standaardinstelling : 94</p> <p>Instelbereik : 0 t/m 255</p>	
Delimiter	
<p>Applications > SZPL > Delimiter</p> <p>Instellen van de code voor het scheidingsteken (,).</p> <p>Standaardinstelling : 44</p> <p>Instelbereik : 0 t/m 255</p>	
Tilde	
<p>Applications > SZPL > Tilde</p> <p>Instellen van de code voor de tilde (~).</p> <p>Standaardinstelling : 126</p> <p>Instelbereik : 0 t/m 255</p>	
Clock Format (kloknotatie)	
<p>Applications > SZPL > Clock Format (kloknotatie)</p> <p>Instellen van de datumnotatie.</p> <p>Standaardinstelling : (none) (geen)</p> <p>Instelbereik : (none) (geen), MM/DD/YY (24-uurs klok), MM/DD/YY (12-uurs klok), DD/MM/YY (24-uurs klok), DD/MM/YY (12-uurs klok)</p>	

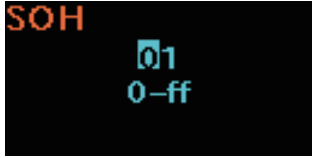
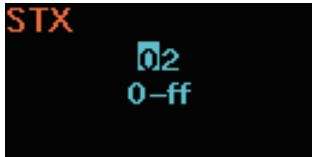
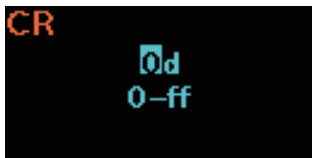

Default Font (standaardlettertype)	
<p>Applications > SZPL > Default Font (standaardlettertype)</p> <p>Selecteer een standaardlettertype in de lijst om af te drukken met een van de meertalige tekensets in de printer.</p> <p>Standaardinstelling : (none) (geen)</p>	

SDPL		
<p>Applications > SDPL</p> <p>Voor het gebruik van SDPL als printeraansturingstaal beschikt u over de volgende instelopties:</p> <p>* Neem contact op met uw SATO-leverancier of technische support-afdeling voor meer informatie over SDPL.</p>		
1	Control Code	Instellen van de besturingscode.
2	Label Rotation	Instellen van de afdrukstand van het etiket.
3	SOP Emulation	Instellen van de SOP(Start of Print)-emulatie.
4	Compatibility	Instellen van de SDPL-compatibiliteit.
5	Arabic print	Instellen van de afdrukfunctie voor Arabisch schrift.
6	Rcv. TimeOut	Instellen van de tijdsduur dat de printer in binaire gegevensontvangstmodus blijft.
7	Feed Blank	Instellen dat een onbedrukt etiket wordt doorgevoerd wanneer de printer opdrachten voor etiketopmaak ontvangt die geen afdrukbaar afbeelding genereren.
8	Prioritize	Selecteren welke instellingen prioriteit hebben voor elke insteloptie van de SDPL-printeraansturing.

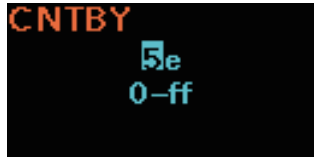
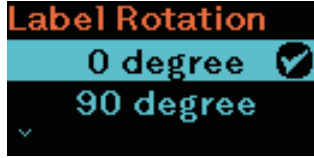
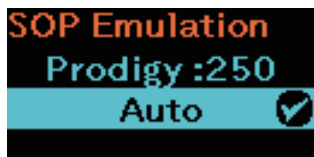
Control Code		
<p>Applications > SDPL > Control Code</p> <p>Instellen van de besturingscode.</p>		
1	Code Type	Instellen van het type besturingscode.
2	SOH	Instellen van de SOH-code.
3	STX	Instellen van de STX-code.
4	CR	Instellen van de CR-code.
5	CNTBY	Instellen van de CNTBY-code.

Code Type (codetype)	
<p>Applications > SDPL > Control Code > Code Type (codetype)</p> <p>Instellen van het type besturingscode.</p> <p>Standaardinstelling : Standaard</p> <p>Instelopties : Standard, Alternate 1, Alternate 2, Custom</p>	
SOH	
<p>Applications > SDPL > Control Code > SOH</p> <p>Instellen van de SOH-code.</p> <p>* U kunt de SOH-code wijzigen wanneer [Custom] (aangepast) is geselecteerd in het menu [Code Type] (codetype).</p> <p>Standaardinstelling : 01</p> <p>Instelopties : 00 t/m ff (hexadecimale cijfers)</p>	
STX	
<p>Applications > SDPL > Control Code > STX</p> <p>Instellen van de STX-code.</p> <p>* U kunt de STX-code wijzigen wanneer [Custom] (aangepast) is geselecteerd in het menu [Code Type] (codetype).</p> <p>Standaardinstelling : 02</p> <p>Instelopties : 00 t/m ff (hexadecimale cijfers)</p>	
CR	
<p>Applications > SDPL > Control Code > CR</p> <p>Instellen van de CR-code.</p> <p>* U kunt de CR-code wijzigen wanneer [Custom] (aangepast) is geselecteerd in het menu [Code Type] (codetype).</p> <p>Standaardinstelling : Standard (standaard)</p> <p>Instelopties : Standard, Alternate 1, Alternate 2, Custom</p>	

CNTBY			
<p>Applications > SDPL > Control Code > CNTBY</p> <p>Instellen van de CNTBY-code.</p> <p>* U kunt de CNTBY-code wijzigen wanneer [Custom] (aangepast) is geselecteerd in het menu [Code Type] (codetype).</p> <p>Standaardinstelling : 5e</p> <p>Instelopties : 00 t/m ff (hexadecimale cijfers)</p>			
Label Rotation (etiket draaien)			
<p>Applications > SDPL > Label Rotation</p> <p>Instellen van de afdrukstand van het etiket.</p> <p>Het in de printer ingestelde etiketformaat wordt gebruikt als referentiewaarde voor het draaien.</p> <p>Standaardinstelling : 0 degree</p> <p>Instelopties : 0 degree, 90 degree</p> <p>0 degree : De etiketten worden staand afgedrukt.</p> <p>90 degree : De etiketten worden liggend afgedrukt.</p>			
SOP Emulation			
<p>Applications > SDPL > SOP Emulation</p> <p>Instellen van de SOP(Start of Print)-emulatie.</p> <p>Standaardinstelling : Auto (Automatisch)</p> <p>Instelopties : Disabled (uitgeschakeld), Prodigy Plus-110, Allegro-220, Prodigy-250, Auto (automatisch)</p>			
Compatibility			
<p>Applications > SDPL > Compatibility</p> <p>Instellen van de SDPL-compatibiliteit.</p>			
1	TTF		In- of uitschakelen van de compatibiliteitsmodus met het TrueType-lettertype.
2	Graphics		Instellen of u grafische gegevens wilt registreren zelfs wanneer een LF(Line Feed)- of regelinvoercode ontbreekt.

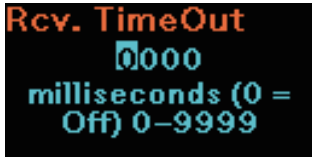

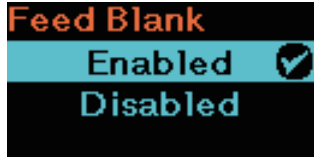
TTF	
<p>Applications > SDPL > Compatibility > TTF</p> <p>In- of uitschakelen van de compatibiliteitsmodus met het TrueType-lettertype.</p> <p>Standaardinstelling : Disabled (uitgeschakeld) Instelopties : Enabled (ingeschakeld), Disabled (uitgeschakeld)</p> <p>Enabled : Inschakelen van de compatibiliteitsmodus met het TrueType- (ingeschakeld) lettertype. TrueType-lettertypes in het vet worden met een kleinere spatiering (tekenbreedte) afgedrukt. Disabled : Uitschakelen van de compatibiliteitsmodus met het (uitgeschakeld) TrueType-lettertype.</p>	
Graphics	
<p>Applications > SDPL > Compatibility > Graphics</p> <p>Instellen of u grafische gegevens wilt registreren zelfs wanneer een LF(Line Feed)- of regel invoercode ontbreekt.</p> <p>Standaardinstelling : Disabled (uitgeschakeld) Instelopties : Enabled (ingeschakeld), Disabled (uitgeschakeld)</p> <p>Enabled : Grafische gegevens registreren zelfs wanneer een LF (Line (ingeschakeld) Feed)- of regel invoercode ontbreekt. Disabled : Grafische gegevens niet registreren wanneer een LF (Line (uitgeschakeld) Feed)- of regel invoercode ontbreekt.</p>	
Arabic print (Arabisch schrift)	
<p>Applications > SDPL > Arabic print (Arabisch schrift)</p> <p>Instellen van de afdrukfunctie voor Arabisch schrift.</p> <p>Standaardinstelling : Auto (Automatisch) Instelopties : Disabled (uitgeschakeld), Auto (automatisch)</p> <p>Enabled : Alle tekst wordt afgedrukt van links naar rechts. (ingeschakeld) Disabled : Wanneer een Arabisch lettertype wordt gevonden, wordt de (uitgeschakeld) tekst in Arabisch schrift afgedrukt van rechts naar links.</p>	
Rcv. TimeOut	
<p>Applications > SDPL > Rcv. TimeOut</p> <p>Instellen van de tijdsduur dat de printer in binaire gegevensontvangstmodus blijft.</p> <p>Standaardinstelling : Off (uit) Instelopties : Off (uit) (0) t/m 9999 ms</p>	

Feed Blank (onbedrukt etiket doorvoeren)	
<p>Applications > SDPL > Feed Blank (onbedrukt etiket doorvoeren)</p> <p>Instellen dat een onbedrukt etiket wordt doorgevoerd wanneer de printer opdrachten voor etiketopmaak ontvangt die geen afdrukbare afbeelding genereren.</p> <p>Standaardinstelling : Enabled (ingeschakeld) Instelopties : Enabled (ingeschakeld), Disabled (uitgeschakeld)</p> <p>Enabled : Een onbedrukt etiket doorvoeren. (ingeschakeld) Disabled : Geen onbedrukt etiket doorvoeren. (uitgeschakeld)</p>	

Prioritize (prioriteit)			
<p>Applications > Prioritize (prioriteit)</p> <p>Selecteren welke instellingen prioriteit hebben voor elke insteloptie van de SDPL-printeraansturing.</p>			
1	Format Attr.	Selecteer de instelling die prioriteit heeft voor Format Attr.	
2	Pause Mode	Selecteer de instellingen die prioriteit hebben voor Pause Mode.	
3	1-Byte CP	Selecteer de instellingen die prioriteit hebben voor 1-Byte CP.	
4	Unit	Selecteer de instellingen die prioriteit hebben voor Unit.	
5	Font Style	Selecteer de instellingen die prioriteit hebben voor Font Style.	
6	Sensor Type	Selecteer de instellingen die prioriteit hebben voor Sensor Type.	
7	Feedback Char	Selecteer de instelling die prioriteit heeft voor Feedback Char.	
8	SOH Cnds.	Selecteer de instellingen die prioriteit hebben voor SOH Cnds.	

Format Attr.	
<p>Applications > SDPL > Prioritize (prioriteit) > Format Attr.</p> <p>Bepalen of de printerinstellingen dan wel de aansturingsoopdrachten voor Format Attr. prioriteit hebben.</p> <p>Standaardinstelling : Commands (aansturingsoopdrachten) Instelopties : Commands (aansturingsoopdrachten), Settings (instellingen)</p> <p>Commands : De aansturingsoopdrachten hebben prioriteit. (aansturingsoopdrachten) Settings (instellingen) : De printerinstellingen hebben prioriteit.</p>	

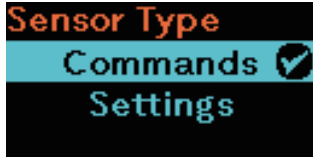
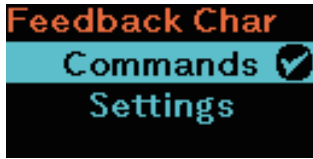
Pause Mode (pauzmodus)	
<p>Applications > SDPL > Prioritize (prioriteit) > Pause Mode (pauzmodus)</p> <p>Bepalen of de printerinstellingen dan wel de aansturingsoopdrachten voor de Pause Mode (pauzmodus) prioriteit hebben.</p> <p>Standaardinstelling : Commands (aansturingsoopdrachten)</p> <p>Instelopties : Commands (aansturingsoopdrachten), Settings (instellingen)</p> <p>Commands : De aansturingsoopdrachten hebben prioriteit. (aansturingsoopdrachten)</p> <p>Settings (instellingen) : De printerinstellingen hebben prioriteit.</p>	
1-Byte CP	
<p>Applications > SDPL > Prioritize (prioriteit) > 1-Byte CP</p> <p>Bepalen of de printerinstellingen dan wel de aansturingsoopdrachten voor 1-Byte CP prioriteit hebben.</p> <p>Standaardinstelling : Commands (aansturingsoopdrachten)</p> <p>Instelopties : Commands (aansturingsoopdrachten), Settings (instellingen)</p> <p>Commands : De aansturingsoopdrachten hebben prioriteit. (aansturingsoopdrachten)</p> <p>Settings (instellingen) : De printerinstellingen hebben prioriteit.</p>	
Unit (eenheid)	
<p>Applications > Prioritize (prioriteit) > Unit (eenheid)</p> <p>Bepalen of de printerinstellingen dan wel de aansturingsoopdrachten voor Unit (eenheid) prioriteit hebben.</p> <p>Standaardinstelling : Commands (aansturingsoopdrachten)</p> <p>Instelopties : Commands (aansturingsoopdrachten), Settings (instellingen)</p> <p>Commands : De aansturingsoopdrachten hebben prioriteit. (aansturingsoopdrachten)</p> <p>Settings (instellingen) : De printerinstellingen hebben prioriteit.</p>	
Font Style (lettertypestijl)	
<p>Applications > SDPL > Prioritize (prioriteit) > Font Style (lettertypestijl)</p> <p>Bepalen of de printerinstellingen dan wel de aansturingsoopdrachten voor Font Style (lettertypestijl) prioriteit hebben.</p> <p>Standaardinstelling : Commands (aansturingsoopdrachten)</p> <p>Instelopties : Commands (aansturingsoopdrachten), Settings (instellingen)</p> <p>Commands : De aansturingsoopdrachten hebben prioriteit. (aansturingsoopdrachten)</p> <p>Settings (instellingen) : De printerinstellingen hebben prioriteit.</p>	

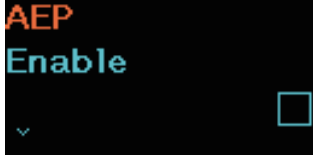
Sensor Type (sensortype)							
<p>Applications > SDPL > Prioritize (prioriteit) > Sensor Type (sensortype)</p> <p>Bepalen of de printerinstellingen dan wel de aansturingsoopdrachten voor Sensor Type (sensortype) prioriteit hebben.</p> <p>Standaardinstelling : Commands (aansturingsoopdrachten)</p> <p>Instelopties : Commands (aansturingsoopdrachten), Settings (instellingen)</p> <p>Commands : De aansturingsoopdrachten hebben prioriteit. (aansturingsoopdrachten)</p> <p>Settings (instellingen) : De printerinstellingen hebben prioriteit.</p>							
Feedback Char							
<p>Applications > SDPL > Prioritize (prioriteit) > Feedback Char</p> <p>Bepalen of de printerinstellingen dan wel de aansturingsoopdrachten voor Feedback Char prioriteit hebben.</p> <p>Standaardinstelling : Commands (aansturingsoopdrachten)</p> <p>Instelopties : Commands (aansturingsoopdrachten), Settings (instellingen)</p> <p>Commands : De aansturingsoopdrachten hebben prioriteit. (aansturingsoopdrachten)</p> <p>Settings (instellingen) : De printerinstellingen hebben prioriteit.</p>							
SOH Cmds.							
<p>Applications > SDPL > Prioritize (prioriteit) > SOH Cmds.</p> <p>Bepalen of de aansturingsoopdrachten van de printer dan wel de opdrachten voor SOH Cmds. prioriteit hebben.</p> <p>Standaardinstelling : Commands (aansturingsoopdrachten)</p> <p>Instelopties : Commands (aansturingsoopdrachten), Settings (instellingen)</p> <p>Commands : De aansturingsoopdrachten hebben prioriteit. (aansturingsoopdrachten)</p> <p>Settings (instellingen) : De printerinstellingen hebben prioriteit.</p>							
AEP							
<p>Applications > SDPL > AEP</p> <p>Instellen van de AEP (Application Enabled Printing)-functie.</p> <p>De volgende instellingen zijn beschikbaar:</p> <table border="1" style="width: 100%; border-collapse: collapse;"> <tbody> <tr> <td style="width: 5%; text-align: center;">1</td> <td>Enabled</td> </tr> <tr> <td style="text-align: center;">2</td> <td>Start App</td> </tr> <tr> <td style="text-align: center;">3</td> <td>Label Rotation</td> </tr> </tbody> </table>	1	Enabled	2	Start App	3	Label Rotation	
1	Enabled						
2	Start App						
3	Label Rotation						

2.6.5 Het menu System (systeem)

In het menu System (systeem) zijn de volgende instelopties beschikbaar:

System (systeem)		
1	Regional	Instellen van de schermtaal en weergave-eenheid.
2	Notifications	Instellen van de melding dat het tijd is om onderdelen te reinigen of te vervangen.
3	Sound	Instellen van het zoemervolume.
4	Energy Saving	Instellen van de tijdsduur waarna de printer in energiebesparingsmodus schakelt.
5	Show Total Cnt	In- of uitschakelen van de weergave van het totale aantal afdrukken.
6	Show Large Icons	Instellen van de grote pictogramweergave.
7	Password	Instellen van het wachtwoord.



Regional		
System (systeem) > Regional		
U beschikt over de volgende opties om de schermtaal en weergave-eenheid in te stellen:		
1	Messages	Instellen van de schermtaal van het display.
2	Locale	Instellen van de AEP (Application Enabled Printing)-functie.
3	Unit	Instellen van de lengte-eenheid.

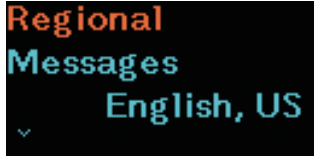

Messages		
System (systeem) > Regional > Messages		
Instellen van de schermtaal van het display.		
Standaardinstelling : English US (Amerikaans-Engels)		
Instelopties : Japanese (Japans), English, US (Amerikaans-Engels)		



Locale		
System (systeem) > Regional > Locale		
Instellen van de AEP (Application Enabled Printing)-functie.		

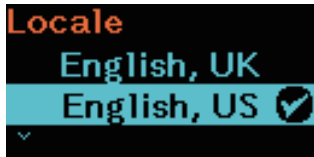

Unit (eenheid)	
System (systeem) > Regional > Unit (eenheid)	
Instellen van de lengte-eenheid die op het scherm wordt weergegeven. Standaardinstelling : dot Instelopties : dot, in (inch), mm	

Notifications (meldingen)		
System (systeem) > Notifications (meldingen)		
Instellen van de melding dat het tijd is om onderdelen te reinigen of te vervangen. Beschikbare instelopties:		
1	Clean Head	Melden dat de printkop moet worden gereinigd.
2	Change Head	Melden dat de printkop moet worden vervangen.
3	Change Platen	Melden dat de plaatrol moet worden vervangen.

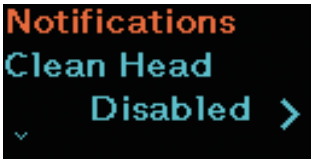

Clean Head (printkop reinigen)		
System (systeem) > Notifications (meldingen) > Clean Head (printkop reinigen)		
Voor de melding dat de printkop moet worden gereinigd, beschikt u over de volgende instelopties:		
1	Clean Head	In- of uitschakelen van de melding dat het tijd is om de printkop te reinigen.
2	Head Interval	Instellen van het interval voor de melding dat het tijd is om de printkop te reinigen. U kunt de instellingen alleen wijzigen als u Enabled (ingeschakeld) hebt geselecteerd onder Clean Head (printkop reinigen).
3	Head Counter	Toont de huidige afstand aan afdrucken. U kunt deze instelling niet veranderen.

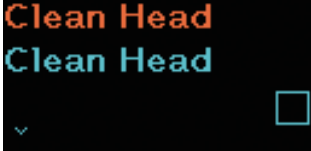

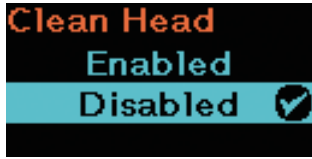

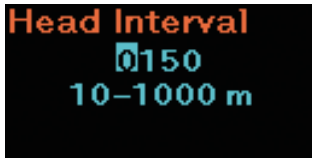
Clean Head	
System (systeem) > Notifications (meldingen) > Clean Head (printkop reinigen) > Clean Head	
In- of uitschakelen van de melding dat het tijd is om de printkop te reinigen. Standaardinstelling : Disabled (uitgeschakeld) Instelopties : Enabled (ingeschakeld), Disabled (uitgeschakeld) Enabled (ingeschakeld) : De meldingsfunctie inschakelen. Disabled (uitgeschakeld) : De meldingsfunctie uitschakelen.	

Head Interval (interval printkop)	
<p>System (systeem) > Notifications (meldingen) > Clean Head (printkop reinigen) > Head Interval (interval printkop)</p> <p>Instellen van het interval voor de melding dat het tijd is om de printkop te reinigen. Wanneer na het terugstellen (resetten) van de teller de afstand aan afdrucken de ingestelde waarde bereikt, wordt het statuspictogram voor meldingen weergegeven. U kunt de instellingen alleen wijzigen als u Enabled (ingeschakeld) hebt geselecteerd onder Clean Head > Clean Head (printkop reinigen).</p> <p>Standaardinstelling : 150 m Instelbereik : 10 t/m 1000 m</p> <hr/> <p> Opmerking Meer informatie over meldingen is te vinden in "3.4 Meldingen" (page 153).</p>	

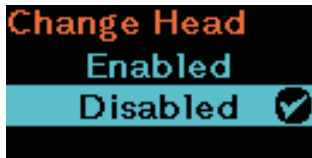

Change Head (printkop vervangen)							
<p>System (systeem) > Notifications (meldingen) > Change Head (printkop vervangen)</p> <p>Voor de melding dat de printkop moet worden vervangen, beschikt u over de volgende instelopties:</p>							
1	<table border="1"> <tr> <td>Change Head</td> <td>In- of uitschakelen van de melding dat het tijd is om de printkop te vervangen.</td> </tr> <tr> <td>Head Interval</td> <td>Instellen van het interval voor de melding dat het tijd is om de printkop te vervangen. U kunt de instellingen alleen wijzigen als u Enabled (ingeschakeld) hebt geselecteerd onder Change Platen > Change Platen (plaatrol vervangen).</td> </tr> <tr> <td>Head Counter</td> <td>Toont de huidige afstand aan afdrucken. U kunt deze instelling niet veranderen.</td> </tr> </table>	Change Head	In- of uitschakelen van de melding dat het tijd is om de printkop te vervangen.	Head Interval	Instellen van het interval voor de melding dat het tijd is om de printkop te vervangen. U kunt de instellingen alleen wijzigen als u Enabled (ingeschakeld) hebt geselecteerd onder Change Platen > Change Platen (plaatrol vervangen).	Head Counter	Toont de huidige afstand aan afdrucken. U kunt deze instelling niet veranderen.
Change Head	In- of uitschakelen van de melding dat het tijd is om de printkop te vervangen.						
Head Interval	Instellen van het interval voor de melding dat het tijd is om de printkop te vervangen. U kunt de instellingen alleen wijzigen als u Enabled (ingeschakeld) hebt geselecteerd onder Change Platen > Change Platen (plaatrol vervangen).						
Head Counter	Toont de huidige afstand aan afdrucken. U kunt deze instelling niet veranderen.						
							

Change Head (printkop vervangen)	
<p>System (systeem) > Notifications (meldingen) > Change Head (printkop vervangen) > Change Head</p> <p>In- of uitschakelen van de melding dat het tijd is om de printkop te vervangen.</p> <p>Standaardinstelling : Disabled (uitgeschakeld) Instelopties : Enabled (ingeschakeld), Disabled (uitgeschakeld)</p> <p>Enabled : De meldingsfunctie inschakelen. (ingeschakeld) Disabled : De meldingsfunctie uitschakelen. (uitgeschakeld)</p>	
	

Head Interval (interval printkop)	
<p>System (systeem) > Notifications (meldingen) > Change Head (printkop vervangen) > Head Interval (interval printkop)</p> <p>Instellen van het interval voor de melding dat het tijd is om de printkop te vervangen. Wanneer na het terugstellen (resetten) van de teller de afstand aan afdrukken de ingestelde waarde bereikt, wordt het statuspictogram voor meldingen weergegeven. U kunt de instellingen alleen wijzigen als u Enabled (ingeschakeld) hebt geselecteerd onder Clean Head > Clean Head (printkop reinigen).</p> <p>Standaardinstelling : 30 km Instelbereik : 1 t/m 30 km</p> <hr/> <p> Opmerking Meer informatie over meldingen is te vinden in “3.4 Meldingen” (page 153).</p>	

Change Platen (plaatrol vervangen)												
<p>System (systeem) > Notifications (meldingen) > Change Platen (plaatrol vervangen)</p> <p>Voor de melding dat de plaatrol moet worden vervangen, beschikt u over de volgende instelopties:</p>												
1	<table border="1"> <tr> <td style="width: 15%;">Change Platen</td> <td>In- of uitschakelen van de melding dat het tijd is om de plaatrol te vervangen.</td> </tr> <tr> <td>2</td> <td> <table border="1"> <tr> <td style="width: 15%;">Platen Interval</td> <td> Instellen van het interval voor de melding dat het tijd is om de plaatrol te vervangen. U kunt de instellingen alleen wijzigen als u Enabled (ingeschakeld) hebt geselecteerd onder Change Platen > Change Platen (plaatrol vervangen). </td> </tr> <tr> <td>3</td> <td> <table border="1"> <tr> <td style="width: 15%;">Platen Counter</td> <td> Toont de huidige afstand die de plaatrol heeft doorgevoerd. U kunt deze instelling niet veranderen. </td> </tr> </table> </td> </tr> </table> </td> </tr> </table>	Change Platen	In- of uitschakelen van de melding dat het tijd is om de plaatrol te vervangen.	2	<table border="1"> <tr> <td style="width: 15%;">Platen Interval</td> <td> Instellen van het interval voor de melding dat het tijd is om de plaatrol te vervangen. U kunt de instellingen alleen wijzigen als u Enabled (ingeschakeld) hebt geselecteerd onder Change Platen > Change Platen (plaatrol vervangen). </td> </tr> <tr> <td>3</td> <td> <table border="1"> <tr> <td style="width: 15%;">Platen Counter</td> <td> Toont de huidige afstand die de plaatrol heeft doorgevoerd. U kunt deze instelling niet veranderen. </td> </tr> </table> </td> </tr> </table>	Platen Interval	Instellen van het interval voor de melding dat het tijd is om de plaatrol te vervangen. U kunt de instellingen alleen wijzigen als u Enabled (ingeschakeld) hebt geselecteerd onder Change Platen > Change Platen (plaatrol vervangen).	3	<table border="1"> <tr> <td style="width: 15%;">Platen Counter</td> <td> Toont de huidige afstand die de plaatrol heeft doorgevoerd. U kunt deze instelling niet veranderen. </td> </tr> </table>	Platen Counter	Toont de huidige afstand die de plaatrol heeft doorgevoerd. U kunt deze instelling niet veranderen.	
Change Platen	In- of uitschakelen van de melding dat het tijd is om de plaatrol te vervangen.											
2	<table border="1"> <tr> <td style="width: 15%;">Platen Interval</td> <td> Instellen van het interval voor de melding dat het tijd is om de plaatrol te vervangen. U kunt de instellingen alleen wijzigen als u Enabled (ingeschakeld) hebt geselecteerd onder Change Platen > Change Platen (plaatrol vervangen). </td> </tr> <tr> <td>3</td> <td> <table border="1"> <tr> <td style="width: 15%;">Platen Counter</td> <td> Toont de huidige afstand die de plaatrol heeft doorgevoerd. U kunt deze instelling niet veranderen. </td> </tr> </table> </td> </tr> </table>	Platen Interval	Instellen van het interval voor de melding dat het tijd is om de plaatrol te vervangen. U kunt de instellingen alleen wijzigen als u Enabled (ingeschakeld) hebt geselecteerd onder Change Platen > Change Platen (plaatrol vervangen).	3	<table border="1"> <tr> <td style="width: 15%;">Platen Counter</td> <td> Toont de huidige afstand die de plaatrol heeft doorgevoerd. U kunt deze instelling niet veranderen. </td> </tr> </table>	Platen Counter	Toont de huidige afstand die de plaatrol heeft doorgevoerd. U kunt deze instelling niet veranderen.					
Platen Interval	Instellen van het interval voor de melding dat het tijd is om de plaatrol te vervangen. U kunt de instellingen alleen wijzigen als u Enabled (ingeschakeld) hebt geselecteerd onder Change Platen > Change Platen (plaatrol vervangen).											
3	<table border="1"> <tr> <td style="width: 15%;">Platen Counter</td> <td> Toont de huidige afstand die de plaatrol heeft doorgevoerd. U kunt deze instelling niet veranderen. </td> </tr> </table>	Platen Counter	Toont de huidige afstand die de plaatrol heeft doorgevoerd. U kunt deze instelling niet veranderen.									
Platen Counter	Toont de huidige afstand die de plaatrol heeft doorgevoerd. U kunt deze instelling niet veranderen.											

Change Platen (plaatrol vervangen)	
<p>System (systeem) > Notifications (meldingen) > Change Platen (plaatrol vervangen) > Change Platen</p> <p>In- of uitschakelen van de melding dat het tijd is om de plaatrol te vervangen.</p> <p>Standaardinstelling : Disabled (uitgeschakeld) Instelopties : Enabled (ingeschakeld), Disabled (uitgeschakeld)</p> <p>Enabled (ingeschakeld) : De meldingsfunctie inschakelen. Disabled (uitgeschakeld) : De meldingsfunctie uitschakelen.</p>	

Platen Interval (interval plaatrol)	
System (systeem) > Notifications (meldingen) > Change Platen (plaatrol vervangen) > Platen Interval (interval plaatrol) Instellen van het interval voor de melding dat het tijd is om de plaatrol te vervangen. Wanneer na het terugstellen (resetten) van de teller de afstand aan afdrucken de ingestelde waarde bereikt, wordt het statuspictogram voor meldingen weergegeven. U kunt de instellingen alleen wijzigen als u Enabled (ingeschakeld) hebt geselecteerd onder Change Platen > Change Platen (plaatrol vervangen). Standaardinstelling : 30 km Instelbereik : 1 t/m 30 km <hr/>  Opmerking Meer informatie over meldingen is te vinden in "3.4 Meldingen" (page 153). <hr/>	

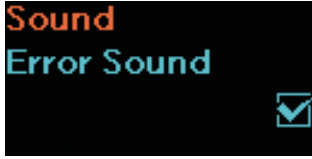
Sound (geluid)			
System (systeem) > Sound (geluid)			
Instellen van het zoemervolume.			
1	<table border="1"> <tr> <td>Error Sound (foutmeldingsgeluid)</td> <td>Instellen van het zoemervolume voor het foutmeldingsgeluid.</td> </tr> </table>	Error Sound (foutmeldingsgeluid)	Instellen van het zoemervolume voor het foutmeldingsgeluid.
Error Sound (foutmeldingsgeluid)	Instellen van het zoemervolume voor het foutmeldingsgeluid.		
			

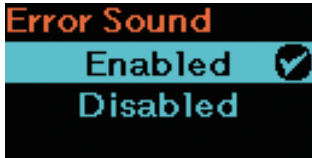

Error Sound (foutmeldingsgeluid)	
System (systeem) > Sound (geluid) > Error Sound (foutmeldingsgeluid)	
Instellen van het zoemervolume voor het foutmeldingsgeluid.	
Standaardinstelling : Enabled (ingeschakeld) Instelopties : Enabled (ingeschakeld), Disabled (uitgeschakeld)	

Energy Saving (energiebesparing)		
System (systeem) > Energy Saving (energiebesparing)		
U beschikt over de volgende opties om de energiebesparingsmodus in te stellen:		
1	Sleep Timeout	Instellen van de tijdsduur waarna de printer in de slaapstand wordt gezet.
2	Auto Power-Off	Instellen van de inactiviteitsperiode waarna de printer wordt uitgeschakeld.

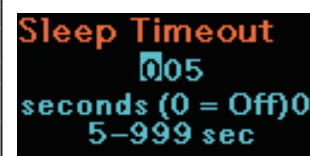

Sleep Timeout (time-out voor slaapstand)	
System (systeem) > Energy Saving (energiebesparing) > Sleep Timeout (time-out voor slaapstand)	
Instellen van de inactiviteitsperiode waarna de printer in de slaapstand wordt gezet.	
Standaardinstelling : 5 sec. Instelbereik : 0 of 5 t/m 999	
<hr/> <input type="checkbox"/> Opmerking Als u deze optie op 0 instelt, wordt de functie Sleep Timeout (time-out voor slaapstand) uitgeschakeld.	
Het gebruik van deze functie wordt afgeraden in de volgende gevallen: <ul style="list-style-type: none"> • In de aanpas-, instel- of downloadmodus. • Wanneer de batterij van de printer leeg is (fout 1043). • Wanneer geen batterij is geplaatst (fout 1060). • Wanneer de temperatuur van de printer de toelaatbare limiet overschrijdt (fouten 1022, 1064, 1065). 	
De printer wordt in de volgende gevallen uit de slaapstand gehaald: <ul style="list-style-type: none"> • Wanneer het deksel wordt geopend of gesloten. • Wanneer de printer gegevens ontvangt. • Wanneer een toets op de printer wordt ingedrukt. • Wanneer de batterij wordt verwijderd terwijl de AC-netspanningsadapter is aangesloten (fout 1060). • Wanneer de AC-netspanningsadapter wordt verwijderd of aangesloten. • Wanneer de USB-kabel wordt verwijderd of aangesloten. • Wanneer de oplaadcyclus is voltooid. • Wanneer wordt vastgesteld dat de batterij van de printer leeg is (fout 1043). • Wanneer de Auto Power-Off-modus wordt geselecteerd. 	
*Wanneer u op een toets drukt terwijl de printer zich in de slaapstand bevindt, keert de printer terug in normale modus. Druk nogmaals op de toets nadat de printer in normale modus is teruggekeerd.	
*Wanneer de printer in de slaapstand gaat tijdens een wireless LAN-verbinding, keert de printer terug in de normale modus zodra gegevens worden ontvangen. Als u de printer echter tijdelijk buiten het bereik van het toegangspunt verplaatst, wordt de wireless LAN-verbinding verbroken. U kunt de wireless LAN-verbinding opnieuw tot stand brengen door op een willekeurige toets te drukken om de printer uit de slaapstand te halen (wireless LAN-model).	

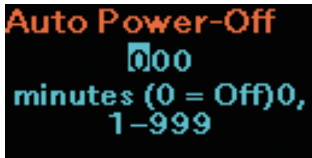

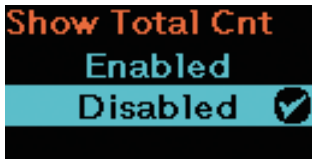
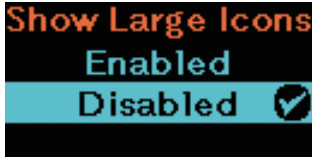
Auto Power-Off (automatisch uitschakelen)	
<p>System (systeem) > Energy Saving (energiebesparing) > Auto Power-Off (automatisch uitschakelen)</p> <p>Instellen van de inactiviteitsperiode waarna de printer wordt uitgeschakeld.</p> <p>Standaardinstelling : 0 minuten (Off) (uit) Instelbereik : 0 t/m 999 minuten</p> <hr/> <p> Opmerking Als u deze optie op 0 instelt, wordt de functie Auto Power-Off (automatisch uitschakelen) uitgezet.</p> <hr/> <p>Het gebruik van deze functie wordt afgeraden in de volgende gevallen:</p> <ul style="list-style-type: none"> • In de aanpas-, instel- of downloadmodus. • Tijdens het opladen. • Wanneer de temperatuur van de printer de toelaatbare limiet overschrijdt (fout 1065). 	
Show Total Cnt (totaal aantal weergeven)	
<p>System (systeem) > Show Total Count (totaal aantal weergeven)</p> <p>In- of uitschakelen van de weergave van het totale aantal afdrucken.</p> <p>Als u deze functie instelt op Enabled (ingeschakeld), wordt het totale aantal afdrucken weergegeven op het scherm Online (afdrucken) en het scherm Offline (stoppen). Het getal tussen haakjes rechts van QTY (aantal) is het totale aantal afdrucken.</p> <p>Standaardinstelling : Disabled (uitgeschakeld) Instelopties : Enabled (ingeschakeld), Disabled (uitgeschakeld)</p> <p>Enabled : Inschakelen van de weergave van het totale aantal afdrucken. (ingeschakeld) Disabled : Uitschakelen van de weergave van het totale aantal afdrucken. (uitgeschakeld)</p> <hr/> <p> Opmerking Wanneer u de printer uitschakelt, wordt de teller gereset, dat wil zeggen op nul gezet.</p> <hr/>	
Show Large Icons (grote pictogrammen weergeven)	
<p>System (systeem) > Show Large Icons (grote pictogrammen weergeven)</p> <p>In- of uitschakelen van de weergave van grote pictogrammen.</p> <p>Standaardinstelling : Disabled (uitgeschakeld) Instelopties : Enabled (ingeschakeld), Disabled (uitgeschakeld)</p>	

Password (wachtwoord)		
System (systeem) > Password (wachtwoord)		
U beschikt over de volgende opties om het wachtwoord in te stellen:		
1	Password Enable	In- of uitschakelen van de wachtwoordfunctie.
2	Install Security	In- of uitschakelen van de wachtwoordinvoer om het pakketbestand te downloaden.
3	NFC Security	Instellen van de beveiliging bij het wegschrijven van de instellingen naar de NFC-interface.
4	Change Pwd	Wijzigen van het wachtwoord.



Password Enable (wachtwoord inschakelen)	
System (systeem) > Password (wachtwoord) > Password Enable (wachtwoord inschakelen)	
<p>In- of uitschakelen van de wachtwoordfunctie.</p> <p>Als u deze functie op Enabled (ingeschakeld) hebt ingesteld, moet het juiste wachtwoord worden ingevoerd bij het openen van het instelmenu nadat de printer werd opgestart of na een bepaalde periode van de instelmodus schakelt in de normale modus.</p> <p>Standaardinstelling : Disabled (uitgeschakeld)</p> <p>Instelopties : Enabled (ingeschakeld), Disabled (uitgeschakeld)</p> <p>Enabled : Inschakelen van het gebruik van het wachtwoord. (ingeschakeld)</p> <p>Disabled : Uitschakelen van het gebruik van het wachtwoord. (uitgeschakeld)</p> <hr/> <p><input type="checkbox"/> Opmerking</p> <p>Het standaardwachtwoord is 0310. U kunt het wachtwoord wijzigen via Password (wachtwoord) > Change Password (wachtwoord wijzigen) > level1</p> <hr/>	

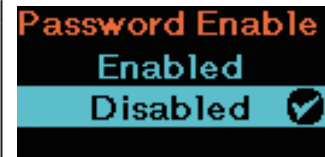

Install Security	
<p>System (systeem) > Password (wachtwoord) > Install Security</p> <p>In- of uitschakelen van de wachtwoordinvoer om het pakketbestand (pkg) te downloaden.</p> <p>Standaardinstelling : Disabled (uitgeschakeld)</p> <p>Instelopties : None, USB, Always</p> <p>Disabled (uitgeschakeld) : Er is geen wachtwoord vereist om het pakketbestand te downloaden.</p> <p>USB : Er is een wachtwoord vereist om het pakketbestand te downloaden via het USB-geheugen.</p> <p>Always : Er is een wachtwoord vereist om het pakketbestand te downloaden via de computer of het USB-geheugen.</p>	

NFC Security	
<p>System (systeem) > Password (wachtwoord) > NFC Security</p> <p>Instellen van de beveiliging bij het wegschrijven van de instellingen naar de NFC-interface.</p> <p>Standaardinstelling : None</p> <p>Instelopties : None, Confirm, Password</p> <p>None : Er wordt geen beveiliging ingesteld.</p> <p>Confirm : U krijgt een bevestigingsbericht te zien voordat de instellingen worden weggeschreven naar de NFC-interface.</p> <p>Password : U moet het wachtwoord invoeren bij het wegschrijven naar de NFC-interface.</p>	

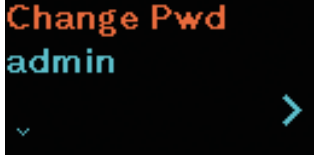
Change Pwd	
<p>System (systeem) > Password (wachtwoord) > Change Pwd</p> <p>Wijzigen van het wachtwoord. U kunt alleen getallen met 4 t/m 32 cijfers invoeren.</p> <p>Instelopties : admin, manager, level1</p> <hr/> <p><input type="checkbox"/> Opmerkingen</p> <ul style="list-style-type: none">• De admin- en manager-wachtwoorden zijn voor installateurs en onderhoudstechnici. Deze wachtwoorden kunnen niet worden gewijzigd.• De standaardwaarde voor level1 is 0310. <hr/> <p>Wachtwoorden opnieuw instellen (= resetten)</p> <p>Als u het aangepaste wachtwoord vergeten bent, kunt u het standaardwachtwoord terugzetten.</p> <ol style="list-style-type: none">1. Schakel de printer uit en vervolgens weer in.2. Wanneer het SATO-logo op het scherm verschijnt, drukt u tegelijk op de ► /→-toets en de ↵/←-toets. Laat de toetsen los zodra u het geluidssignaal van de zoemer hoort.3. Alle wachtwoorden worden teruggezet op de standaardwachtwoorden, en het normale scherm wordt weergegeven. <ul style="list-style-type: none">• U kunt deze procedure ook gebruiken als tijdelijke oplossing om gebruikers toegang te verschaffen tot de instelmodus met het standaardwachtwoord.• Na de toegang tot de instelmodus met het standaardwachtwoord stelt u het wachtwoord opnieuw in.	

2.6.6 Het menu Tools (extra)

In het menu Tools (extra) zijn de volgende instelopties beschikbaar:

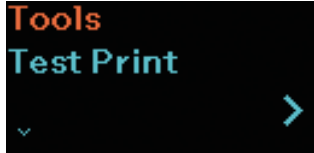
Tools (extra)			
1	Test Print	Maken van een testafdruk.	
2	HEX-Dump	Instellen van de HEX-dumpmodus en van de wijze waarop buffergegevens en logboekbestanden worden beheerd.	
3	Reset	Terugzetten van de standaardprinterinstellingen.	
4	Service	Instelopties voor service. Strikt voorbehouden aan geautoriseerd servicepersoneel van SATO.	
5	Factory	Instelopties voor service. Strikt voorbehouden aan geautoriseerd servicepersoneel van SATO.	
6	Wi-Fi Site Survey	Onderzoeken van de signaalsterkte voor elk toegangspunt, en de onderzoeksresultaten weergeven of afdrukken.	

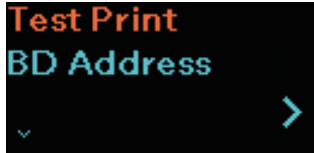
Test Print (testafdruk)			
Tools (extra) > Test Print (testafdruk)			
U beschikt over de volgende instelopties om een testafdruk te maken:			
1	BD Address	Maken van de testafdruk van het BD-adres met de QR-code en code 39.	
2	Factory	Afdrukken van de fabriekstestafdruk.	
3	Configure List	Afdrukken van de configuratiegegevens van de printer.	
4	Configure QR	Afdrukken van de configuratiegegevens met een QR-code.	
5	Paper Sensor	Afdrukken van de golfvorm van het mediasensorniveau.	

BD Address (BD-adres)		
Tools (extra) > Test Print (testafdruk) > BD Address (BD-adres)		
U beschikt over de volgende instelopties om een testafdruk van het BD-adres te maken:		
1	Print	Maken van de testafdruk. U kunt de testafdruk stoppen door te drukken op de ► /→-toets of op de ⏏/←-toets.
2	Pitch	Aanpassen van de afdrukpositie. Standaardinstelling : 0 dots Instelbereik : -30 t/m 30 dots
3	Offset	Aanpassen van de stoppositie van het medium. Standaardinstelling : 0 dots Instelbereik : -30 t/m 30 dots
4	Darkness Adjust	Fijnregelen van de afdrukdonkerheid. Standaardinstelling : 50 Instelbereik : 0 t/m 99 dots <hr/> <input type="checkbox"/> Opmerking 0 is het lichtst en 99 is het donkerst. <hr/>
<hr/> <input type="checkbox"/> Opmerkingen <ul style="list-style-type: none"> • De in het menu BD Address (BD-adres) ingestelde waarden voor Pitch (lengte), Offset (verschuiving) en Darkness Adjust (donkerheid aanpassen) worden ook toegepast op dezelfde instelopties in de menu's Factory (fabriek), Configure List, Configure QR en Paper Sensor (papiersensor). • De in het menu BD Address (BD-adres) ingestelde waarden voor Pitch (lengte), Offset (verschuiving) en Darkness Adjust (donkerheid aanpassen) worden ook toegepast op dezelfde instelopties in de aanpasmodus (🔗 pagina 63). <hr/>		

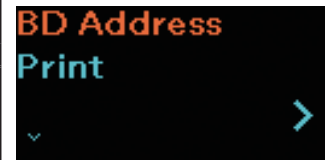

Factory (fabriek)		
Tools (extra) > Test Print (testafdruk) > Factory (fabriek)		
U beschikt over de volgende instelopties om de fabriekstestafdruk te maken:		
1	Print	Maken van de testafdruk. U kunt de testafdruk stoppen door te drukken op de ► /→-toets of op de ↵/←-toets.
2	Pitch	Aanpassen van de afdrukpositie. Standaardinstelling : 0 dots Instelbereik : -30 t/m 30 dots
3	Offset	Aanpassen van de stoppositie van het medium. Standaardinstelling : 0 dots Instelbereik : -30 t/m 30 dots
4	Darkness Adjust	Fijnregelen van de afdrukdonkerheid. Standaardinstelling : 50 Instelbereik : 0 t/m 99 dots <hr/> <input type="checkbox"/> Opmerking 0 is het lichtst en 99 is het donkerst. <hr/>
<hr/> <input type="checkbox"/> Opmerkingen <ul style="list-style-type: none"> De in het menu Factory (fabriek) ingestelde waarden voor Pitch (lengte), Offset (verschuiving) en Darkness Adjust (donkerheid aanpassen) worden ook toegepast op dezelfde instelopties in de menu's BD Address (BD-adres), Configure List, Configure QR en Paper Sensor (papiersensor). De in het menu Factory (fabriek) ingestelde waarden voor Pitch (lengte), Offset (verschuiving) en Darkness Adjust (donkerheid aanpassen) worden ook toegepast op dezelfde instelopties in de aanpasmodus (pagina 63). <hr/>		

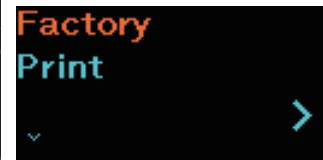

Configure List		
Tools (extra) > Test Print (testafdruk) > Configure List		
U beschikt over de volgende instelopties om een testafdruk van Configure List te maken:		
1	Print	Maken van de testafdruk. U kunt de testafdruk stoppen door te drukken op de ► /→-toets of op de ◀/←-toets.
2	Label Length	Instellen van de lengte van één vel medium dat wordt gebruikt voor de testafdruk. Standaardinstelling : 800 dots Instelbereik : 400 t/m 1600 dots
3	Pitch	Aanpassen van de afdrukpositie. Standaardinstelling : 0 dots Instelbereik : -30 t/m 30 dots
4	Offset	Aanpassen van de stoppositie van het medium. Standaardinstelling : 0 dots Instelbereik : -30 t/m 30 dots
5	Darkness Adjust	Fijnregelen van de afdrukdonkerheid. Standaardinstelling : 50 Instelbereik : 0 t/m 99 dots
<hr/> <p><input type="checkbox"/> Opmerking</p> <p>0 is het lichtst en 99 is het donkerst.</p> <hr/>		
<hr/> <p><input type="checkbox"/> Opmerkingen</p> <ul style="list-style-type: none"> • De in het menu Configure List ingestelde waarden voor Label Length (etiketlengte), Pitch (lengte), Offset (verschuiving) en Darkness Adjust (donkerheid aanpassen) worden ook toegepast op dezelfde instelopties in de menu's BD Address (BD-adres), Factory (fabriek), Configure QR en Paper Sensor (papiersensor). • De in het menu Configure List ingestelde waarden voor Pitch (lengte), Offset (verschuiving) en Darkness Adjust (donkerheid aanpassen) worden ook toegepast op dezelfde instelopties in de aanpasmodus (pagina 63). <hr/>		

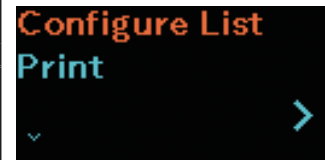

Configure QR		
Tools (extra) > Test Print (testafdruk) > Configure QR		
U beschikt over de volgende instelopties om een testafdruk van Configure QR te maken:		
1	Print	Maken van de testafdruk. U kunt de testafdruk stoppen door te drukken op de ► /→-toets of op de ◀/←-toets.
2	Label Length	Instellen van de lengte van één vel medium dat wordt gebruikt voor de testafdruk. Standaardinstelling : 800 dots Instelbereik : 400 t/m 1600 dots
3	Pitch	Aanpassen van de afdrukpositie. Standaardinstelling : 0 dots Instelbereik : -30 t/m 30 dots
4	Offset	Aanpassen van de stoppositie van het medium. Standaardinstelling : 0 dots Instelbereik : -30 t/m 30 dots
5	Darkness Adjust	Fijnregelen van de afdrukdonkerheid. Standaardinstelling : 50 Instelbereik : 0 t/m 99 dots <hr/> <input type="checkbox"/> Opmerking 0 is het lichtst en 99 is het donkerst. <hr/>
<hr/> <input type="checkbox"/> Opmerkingen <ul style="list-style-type: none"> De in het menu Configure QR ingestelde waarden voor Label Length (etiketlengte), Pitch (lengte), Offset (verschuiving) en Darkness Adjust (donkerheid aanpassen) worden ook toegepast op dezelfde instelopties in de menu's BD Address (BD-adres), Factory (fabriek), Configure List en Paper Sensor (papiersensor). De in het menu Configure QR ingestelde waarden voor Pitch (lengte), Offset (verschuiving) en Darkness Adjust (donkerheid aanpassen) worden ook toegepast op dezelfde instelopties in de aanpasmodus (pagina 63). <hr/>		

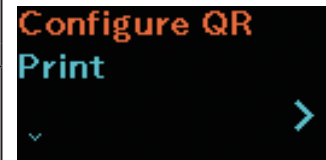

Paper Sensor (papiersensor)		
Tools (extra) > Test Print (testafdruk) > Paper Sensor (papiersensor)		
U beschikt over de volgende instelopties om een testafdruk voor de papiersensor te maken:		
1	Print	Maken van de testafdruk. U kunt de testafdruk stoppen door te drukken op de ► /→-toets of op de ◀/←-toets.
2	Label Length	Instellen van de lengte van één vel medium dat wordt gebruikt voor de testafdruk. Standaardinstelling : 800 dots Instelbereik : 400 t/m 1600 dots
3	Pitch	Aanpassen van de afdrukpositie. Standaardinstelling : 0 dots Instelbereik : -30 t/m 30 dots
4	Offset	Aanpassen van de stoppositie van het medium. Standaardinstelling : 0 dots Instelbereik : -30 t/m 30 dots
5	Darkness Adjust	Fijnregelen van de afdrukdonkerheid. Standaardinstelling : 50 Instelbereik : 0 t/m 99 dots <hr/> <input type="checkbox"/> Opmerking 0 is het lichtst en 99 is het donkerst. <hr/>
<input type="checkbox"/> Opmerkingen <ul style="list-style-type: none"> De in het menu Paper Sensor (papiersensor) ingestelde waarden voor Label Length (etiketlengte), Pitch (lengte), Offset (verschuiving) en Darkness Adjust (donkerheid aanpassen) worden ook toegepast op dezelfde instelopties in de menu's BD Address (BD-adres), Factory (fabriek), Configure List en Configure QR. De in het menu Paper Sensor (papiersensor) ingestelde waarden voor Pitch (lengte), Offset (verschuiving) en Darkness Adjust (donkerheid aanpassen) worden ook toegepast op dezelfde instelopties in de aanpasmodus (pagina 63). 		

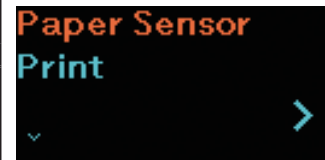



HEX-Dump		
Tools (extra) > HEX-Dump		
U beschikt over de volgende instelopties om de ontvangstbuffergegevens op te slaan:		
1	Hex Dump Mode	In- of uitschakelen van de hexdumpmodus.
2	Buffer Dump	Opslaan van de ontvangstbuffergegevens op de printer.
3	Log Files	Beheren van de logboekbestanden van de ontvangen gegevens die werden aangemaakt in de modus HEX-Dump en Buffer Dump.



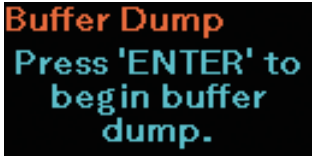

Hex Dump Mode	
Tools (extra) > HEX-Dump > Hex Dump Mode	
<p>In- of uitschakelen van de hexdumpmodus.</p> <p>Als u de hexdumpmodus instelt op Enabled (ingeschakeld), drukt de printer de ontvangen gegevens af en wordt tegelijk een bestand aangemaakt met de ontvangen gegevens in hexdump/.</p> <p>Standaardinstelling : Disabled (uitgeschakeld)</p> <p>Instelopties : Enabled (ingeschakeld), Disabled (uitgeschakeld)</p> <hr/> <p> Opmerkingen</p> <ul style="list-style-type: none"> • Als u de hexdumpmodus instelt op Enabled (ingeschakeld), wordt HEX toegevoegd aan de statuspictogrammen. • U kunt maximaal 10 bestanden met ontvangen gegevens opslaan voor elk type interface. Afhankelijk van de bestandsgrootte is het mogelijk dat u minder dan 10 bestanden kunt opslaan. • Hier volgen de details van de in hexdump/ aangemaakte bestanden: <ul style="list-style-type: none"> • BT00xx.bin: Via Bluetooth ontvangen gegevens. • WIFI00xx.bin: Via het wireless LAN ontvangen gegevens. • USB00xx.bin: Via USB ontvangen gegevens. • Het bestand wordt opgeslagen wanneer de grootte van de ontvangen gegevens 1024 KB bedraagt of wanneer gedurende 60 seconden geen gegevens worden ontvangen. • U kunt bestanden afdrukken of verwijderen via het menu Log Files. <hr/>	









Buffer Dump	
<p>Tools (extra) > HEX-Dump > Buffer Dump</p> <p>Sla de ontvangstbuffergegevens op in de map buff/ van de printer. Buffer Dump is alleen beschikbaar als u Hex Dump Mode hebt ingesteld op Disabled (uitgeschakeld).</p> <hr/> <p><input type="checkbox"/> Opmerkingen</p> <ul style="list-style-type: none"> • De gegevensbestanden van de ontvangstbuffer worden aangemaakt voor elk type interface. • Hier volgen de details van het in buff/ aangemaakte bestand: <ul style="list-style-type: none"> • BT0001.bin: Via Bluetooth ontvangen gegevens. • WIFI0001.bin: Via het wireless LAN ontvangen gegevens. • USB0001.bin: Via USB ontvangen gegevens. • Als u Buffer Dump nogmaals uitvoert, wordt het bestaande bestand overschreven. • U kunt bestanden afdrukken of verwijderen via het menu Log Files. 	





Log Files							
<p>Tools (extra) > HEX-Dump > Log Files</p> <p>Voor het beheren van de bestanden van de ontvangen gegevens die werden aangemaakt in de modus HEX-Dump en Buffer Dump beschikt u over de volgende instelopties:</p>							
<table border="1" style="width: 100%;"> <tr> <td style="width: 5%;">1</td> <td style="width: 20%;">Remove</td> <td style="width: 75%;">De bestanden van de ontvangen gegevens verwijderen.</td> </tr> <tr> <td>2</td> <td>Print</td> <td>De bestanden van de ontvangen gegevens afdrukken.</td> </tr> </table>	1	Remove	De bestanden van de ontvangen gegevens verwijderen.	2	Print	De bestanden van de ontvangen gegevens afdrukken.	
1	Remove	De bestanden van de ontvangen gegevens verwijderen.					
2	Print	De bestanden van de ontvangen gegevens afdrukken.					





Remove (verwijderen)	
<p>Tools (extra) > HEX-Dump > Log Files > Remove (verwijderen)</p> <p>Voer de volgende stappen uit om de bestanden van de ontvangen gegevens te verwijderen:</p> <ol style="list-style-type: none"> 1. Selecteer het type bestand dat u wilt verwijderen. <ul style="list-style-type: none"> • buff/: De buffergegevens opgeslagen na het uitvoeren van Buffer Dump. • hexdump/: De ontvangen gegevens aangemaakt in de hexdumpmodus. 2. Selecteer het bestand dat u wilt verwijderen. 	

Print (afdrukken)	
Tools (extra) > HEX-Dump > Log Files > Print (afdrukken)	
<p>Voer de volgende stappen uit om de bestanden van de ontvangen gegevens af te drukken:</p> <ol style="list-style-type: none"> Selecteer het type bestand dat u wilt afdrukken. <ul style="list-style-type: none"> • buff/: De buffergegevens opgeslagen na het uitvoeren van Buffer Dump. • hexdump/: De ontvangen gegevens aangemaakt in de hexdumpmodus. Selecteer het bestand dat u wilt afdrukken. 	

Select (selecteren)			
Tools (extra) > Reset (resetten) > Select (selecteren)			
U beschikt over de volgende instelopties om te selecteren welke items u op de beginwaarden wilt terugzetten (= resetten):			
1	Data	De printergegevens op de beginwaarden terugzetten.	
2	Data & Set.	De printergegevens en -instellingen op de beginwaarden terugzetten.	
3	Settings	De printerinstellingen op de beginwaarden terugzetten.	
 <p>Normaal gesproken is een terugzetbewerking niet nodig. Dit kan de afdrukresultaten wijzigen.</p>			

Data		
Tools (extra) > Reset (resetten) > Select (selecteren) > Data		
De printergegevens op de beginwaarden terugzetten. De gegevens die u kunt terugzetten zijn de in de printer opgeslagen lettertypes en graphics.		
<p> <u>Opmerking</u></p> <p>Wanneer "Are you sure?" (Weet u het zeker?) op het scherm verschijnt, drukt u op de -toets (✓) om de bewerking uit te voeren. Druk op de -toets (×) om de bewerking ongedaan te maken.</p>		
		

Data & Settings (gegevens en instellingen)	
<p>Tools (extra) > Reset (resetten) > Select (selecteren) > Data & Settings (gegevens en instellingen)</p> <p>De printergegevens en -instellingen op de beginwaarden terugzetten. De gegevens die u kunt terugzetten zijn de in de printer opgeslagen lettertypes en graphics.</p> <p>Instelopties : User Reset, User Reset (-I/F), Factory Reset, Factory Reset (-I/F), Interface, Printing</p> <p>User Reset : De gegevens en instellingen op de beginwaarden terugzetten.</p> <p>User Reset (-I/F) : De gegevens en instellingen die niet in het menu Interface staan op de beginwaarden terugzetten.</p> <p>Factory Reset : Terugzetten op de status bij vertrek uit de fabriek.</p> <p>Factory Reset (-I/F) : De items die niet in het menu Interface staan terugzetten op de status bij vertrek uit de fabriek.</p> <p>Interface : De gegevens en instellingen in het menu Interface op de beginwaarden terugzetten.</p> <p>Printing : De gegevens en instellingen in het menu Printing (afdrukken) op de beginwaarden terugzetten.</p> <hr/> <p> Opmerking</p> <ul style="list-style-type: none"> De beginwaarden (= standaardinstellingen) van alle opties zijn te vinden in "2.7 Lijst met standaardinstellingen" (pagina 128). Wanneer "Are you sure?" (Weet u het zeker?) op het scherm verschijnt, drukt u op de -toets (✓) om de bewerking uit te voeren. Druk op de -toets (x) om de bewerking ongedaan te maken. 	 

Settings (instellingen)	
<p>Tools (extra) > Reset (resetten) > Select (selecteren) > Settings (instellingen)</p> <p>Selecteren van de instelopties van de printer die u op de beginwaarden wilt terugzetten.</p> <p>Instelopties : User Reset, User Reset (-I/F), Factory Reset, Factory Reset (-I/F), Interface, Printing</p> <p>User Reset : De instellingen op de beginwaarden terugzetten.</p> <p>User Reset (-I/F) : De instellingen die niet in het menu Interface staan op de beginwaarden terugzetten.</p> <p>Factory Reset : Terugzetten op de status bij vertrek uit de fabriek.</p> <p>Factory Reset (-I/F) : De items die niet in het menu Interface staan terugzetten op de status bij vertrek uit de fabriek.</p> <p>Interface : De instellingen in het menu Interface op de beginwaarden terugzetten.</p> <p>Printing (afdrukken) : De instellingen in het menu Printing (afdrukken) op de beginwaarden terugzetten.</p> <hr/> <p> Opmerking</p> <ul style="list-style-type: none"> De beginwaarden (= standaardinstellingen) van alle opties zijn te vinden in "2.7 Lijst met standaardinstellingen" (pagina 128). Wanneer "Are you sure?" (Weet u het zeker?) op het scherm verschijnt, drukt u op de -toets (✓) om de bewerking uit te voeren. Druk op de -toets (x) om de bewerking ongedaan te maken. 	 

Wi-Fi Site Survey (locatieonderzoek wifi) (alleen PW208NX: wireless LAN-model)	
Tools (extra) > Wi-Fi Site Survey (locatieonderzoek wifi)	
Onderzoeken van de signaalsterkte voor elk toegangspunt, en de onderzoeksresultaten weergeven of afdrukken.	
1	SiteSurveyDisp.
2	SiteSurveyPrint

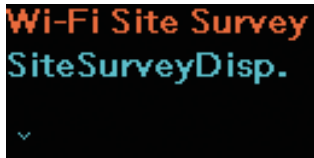

2.6.7 Het menu Information (informatie)

In het menu Information (informatie) zijn de volgende weergaveopties beschikbaar:

In het menu Information (informatie) kunt u de instelling van de weergaveopties niet wijzigen.

Information (informatie)		
1	Build Version	Toont de firmwareversie.
2	Applications	Toont de versie van de in de printer geïnstalleerde toepassingen.
3	Installation Log	Toont de datum van het installatiedagboek. (Alleen zichtbaar als er logboekgegevens zijn.)
4	Print Module	Toont informatie over de afdrukmodule.
5	Sensor Module	Toont informatie over de sensormodule.
6	Counters	Toont informatie over de teller.
7	Active printing	Toont de instellingen van de actieve afdruktaken.
8	IPv4 Address	Toont het IPv4-adres (wireless LAN-model).
9	IPv6 Address	Toont het IPv6-adres (wireless LAN-model). Deze optie wordt niet weergegeven wanneer Wi-Fi Direct geselecteerd is.
10	Wi-Fi MAC	Toont het MAC-adres van het wireless LAN (wireless LAN-model).
11	Wi-Fi Region	Toont de regio-informatie van het wireless LAN (wireless LAN-model).
12	Wi-Fi Status	Instellen van de wireless LAN-verbinding (wireless LAN-model).
13	Wi-Fi Direct	Toont alleen informatie over de Wi-Fi Direct-verbinding wanneer de printer verbonden is met Wi-Fi Direct.
14	Wi-Fi Versions	Toont de versie van het wireless LAN (wireless LAN-model).

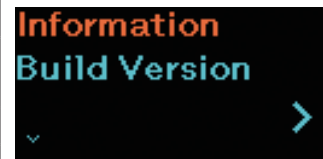

Build Version		
Information (informatie) > Build Version		
Toont de gegevens en versie van deze printer.		
1	Name	Toont de naam van de build-versie.
2	Date	Toont de datum van de build-versie.
3	Checksum	Toont de controlesom van de build-versie.
4	Kernel Version	Toont de kernelversie.
5	Boot Version	Toont de bootversie.



Boot Version		
Information (informatie) > Build Version > Boot Version		
Toont de bootversie van deze printer als volgt:		
1	Disks	Toont de schijven.
2	Warp!!-mode	In- of uitschakelen van de Warp!!-modus.
3	Release Date	Toont de build-datum van de bootversie.

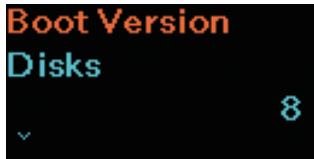

Print Module		
Information (informatie) > Print Module		
Toont informatie over de afdrukmodule van deze printer als volgt:		
1	Boot	Toont de bootfirmwareversie.
2	Main	Toont de hoofdfirmwareversie.



Main		
Information (informatie) > Print Module > Main		
Toont informatie over de hoofdfirmware van deze printer als volgt:		
1	Name	Toont de naam van de hoofdfirmware.
2	Release Date	Toont de releasedatum van de hoofdfirmware.

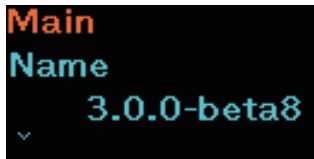





Sensor Module		
Information (informatie) > Sensor Module		
Toont informatie over de sensormodule van deze printer.		
1	Boot	Toont de bootfirmwareversie.
2	Main	Toont de hoofdfirmwareversie.

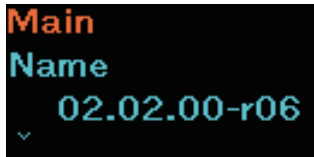

Boot		
Information (informatie) > Sensor Module > Boot		
Toont informatie over de bootfirmware van deze printer als volgt:		
1	Name	Toont de naam van de bootfirmware.
2	Release Date	Toont de releasedatum van de bootfirmware.
3	Checksum	Toont de controlesom van de bootfirmware.

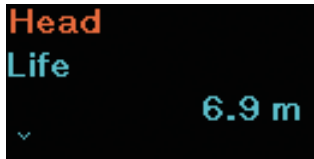

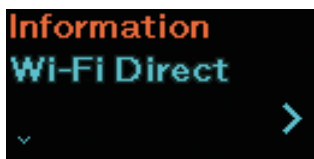
Main		
Information (informatie) > Sensor Module > Main		
Toont informatie over de hoofdfirmware van deze printer als volgt:		
1	Name	Toont de naam van de hoofdfirmware.
2	Release Date	Toont de releasedatum van de hoofdfirmware.
3	Checksum	Toont de controlesom van de hoofdfirmware.
		
Counters		
Information (informatie) > Counters		
Toont informatie over de teller van deze printer als volgt:		
1	Print head	Toont informatie over de printkopteller van deze printer.
		
Head (printkop)		
Information (informatie) > Counters > Head (printkop)		
Toont informatie over de printkopteller van deze printer.		
1	Life	Toont de huidige afstand aan afdrucken.
2	Head 1	Bij Head 1 wordt de huidige afstand aan afdrucken weergegeven.
3	Head 2	Als u de printkop vervangt, dan wordt de teller van Head 1 toegevoegd bij Head 2, en begint bij Head 1 het tellen opnieuw vanaf 0.
4	Head 3	
		
Active printing (actieve afdruktaken)		
Information (informatie) > Active Printing (actieve afdruktaken)		
Toont de instellingen van de actieve afdruktaken als volgt:		
1	Print Mode	Toont de huidige afdrukmodus.
2	Sensor Type	Toont het gebruikte type mediapitchsensor.
		
Wi-Fi Direct		
Information (informatie) > Wi-Fi Direct		
Toont alleen informatie over de Wi-Fi Direct-verbinding wanneer de printer verbonden is met Wi-Fi Direct.		
1	SSID	Toont de SSID.
2	Role	Toont de verbindingstatus van Wi-Fi Direct met het volgende item: GO: Group Owner (groepeigenaar)
3	Device Address	Toont het apparaatadres.
4	IP Address	Toont het IP-adres.
5	Passphrase	Toont de wachtwoordzin.
		

2.7 List of Initial Value

The initial value refers to the setting value of the printer when it was shipped from the factory.

If you reset the printer, the setting values of the printer change back to the factory default values.

The tables below show the initial value of each setting item and type of reset that changes the value back to the initial value.



It is generally not necessary to perform the initialization.
Initialization may change the print conditions.

2.7.1 Printing Menu

Setting options	Initial Setting/Value	User Reset	Factory Reset
Label Length	1760 dots	<input type="radio"/>	<input type="radio"/>
Label Width	440 dots	<input type="radio"/>	<input type="radio"/>
Auto Measure	Disabled	<input type="radio"/>	<input type="radio"/>
Speed	4 ips (inches/sec)	<input type="radio"/>	<input type="radio"/>
Print Mode	Tear-Off	<input type="radio"/>	<input type="radio"/>
Sensor Type	PW208NX: I-Mark PW208mNX: None	<input type="radio"/>	<input type="radio"/>
Peeling Setting (PW208NX only)	–	–	–
Backfeed	Before	<input type="radio"/>	<input type="radio"/>
Sensor Type	I-Mark	–	–
Darkness Range	A	<input type="radio"/>	<input type="radio"/>
Darkness	5	<input type="radio"/>	<input type="radio"/>
Imaging	–	–	–
Vertical	0 dot	<input type="radio"/>	<input type="radio"/>
Horizontal	0 dot	<input type="radio"/>	<input type="radio"/>

Setting Items	Initial Setting/Value	User Reset	Factory Reset
Advanced	–	–	–
Calibrate	Auto-Calibration	–	–
Auto-Calibration	PW208NX: Gap + I-Mark	No	No
	PW208NX: I-Mark	No	No
Gap Sensor	–	–	–
Emission Level	3	No	No
Receiving Level	64	No	No
Slice Level	0.0 V (Auto)	No	No
I-Mark Sensor	–	–	–
Emission Level	3	No	No
Receiving Level	64	No	No
Slice Level	0.0 V (Auto)	No	No
Head Check	All	○	○
Head Chk Mode	Always	○	○
Every Page	1	○	○
Chk Media size	Disabled	○	○
Adjustments	–	–	–
Offset	0 dot	No	No
Pitch	0 dot	No	No
Darkness Adjust	50	No	No
Start Online	Enabled	○	○
Feed After Error	Disabled	○	○
Feed At P-On	Disabled	○	○
Finisher Feed	0 dot	○	○
Paper End Sensor (PW208NX only)	Using I-mark:	○	○
Prioritize	Commands	○	○
Reprint	Disabled	○	○
Print End Pos. (Print End Position)	0 dot	○	○
Dispenser Mode	PW208NX: Auto PW208mNX: None	○	○

2.7.2 Interface Menu

Setting Items	Initial Setting/Value	User Reset	Factory Reset
Network	–	–	–
Settings	–	–	–
Wi-Fi	–	–	–
IPv4	–	–	–
Mode	DHCP	Yes/comm*	Yes/comm*
DHCP	–	Yes/comm*	Yes/comm*
IP Address	000.000.000.000	Yes/comm*	Yes/comm*
Netmask	255.255.255.0	Yes/comm*	Yes/comm*
Gateway	000.000.000.000	Yes/comm*	Yes/comm*
DNS	000.000.000.000	Yes/comm*	Yes/comm*
IPv6	–	–	–
Mode	Disabled	Yes/comm*	Yes/comm*
DHCP	–	Yes/comm*	Yes/comm*
IP Address	::	Yes/comm*	Yes/comm*
Prefix Length	64	Yes/comm*	Yes/comm*
Gateway	::	Yes/comm*	Yes/comm*
DNS	::	Yes/comm*	Yes/comm*
Proxy	–	–	–
Enabled	Disabled	Yes/comm*	Yes/comm*
Server	–	Yes/comm*	Yes/comm*
Exclude	–	Yes/comm*	Yes/comm*
Wi-Fi Direct	–	–	–
Name	SATO PRINTER	Yes/comm*	Yes/comm*
SSID	SATO PRINTER	Yes/comm*	Yes/comm*
Hidden SSID	Enabled	Yes/comm*	Yes/comm*
Mode	Ad-hoc	Yes/comm*	Yes/comm*
Channel	6	Yes/comm*	Yes/comm*
Security	None	Yes/comm*	Yes/comm*
WEP Conf.	--	–	–
Authentication	Open System	Yes/comm*	Yes/comm*
Key Index	1	Yes/comm*	Yes/comm*

*: These settings and values of communications settings in usable status are not reset when performing Factory reset.

Setting Items	Initial Setting/Value	User Reset	Factory Reset
WPA Conf.	–	–	–
WPA Authentication	Personal (PSK)	Yes/comm*	Yes/comm*
EAP Conf.	–	–	–
EAP Mode	FAST	Yes/comm*	Yes/comm*
Inner Method	MSCHAPv2	Yes/comm*	Yes/comm*
Inner Method	MSCHAPv2	Yes/comm*	Yes/comm*
Inner Method	MSCHAPv2	Yes/comm*	Yes/comm*
Username	–	Yes/comm*	Yes/comm*
Anon.Outer ID	–	Yes/comm*	Yes/comm*
Verify Server Cert.	Enabled	Yes/comm*	Yes/comm*
PAC Auto Provisioning	Disabled	Yes/comm*	Yes/comm*
Services	–	–	–
Port	–	–	–
Port1	1024	Yes/comm*	Yes/comm*
Port2	1025	Yes/comm*	Yes/comm*
Port3	9100	Yes/comm*	Yes/comm*
Flow Control	Status4	Yes/comm*	Yes/comm*
LPD	Enabled	Yes/comm*	Yes/comm*
DNS Lookup	Disabled	Yes/comm*	Yes/comm*
FTP	Disabled	Yes/comm*	Yes/comm*
FTP Timeout	Disabled	Yes/comm*	Yes/comm*
Advanced	–	–	–
ARP Announce	–	–	–
Additional	Enabled	Yes/comm*	Yes/comm*
Periodic	300 sec.	Yes/comm*	Yes/comm*

*: These settings and values of communications settings in usable status are not reset when performing Factory reset.

Setting Items	Initial Setting/Value	User Reset	Factory Reset
USB	–	–	–
Flow Control	Status4	Yes/comm*	Yes/comm*
Bluetooth	–	–	–
Enable	Enabled	Yes/comm*	Yes/comm*
Name	SATO PRINTER_XXXXXXXXXX (xxx: BD address is displayed.)	Yes/comm*	Yes/comm*
PIN Code	0000	Yes/comm*	Yes/comm*
BD Address	XXXXXXXXXX	Yes/comm*	Yes/comm*
Firm Version	spp3_vX.YY	Yes/comm*	Yes/comm*
Host BD addr	–	Yes/comm*	Yes/comm*
IAP Ready	Enabled	–	–
iOS Reconnect	Disabled	Yes/comm*	Yes/comm*
Authentication	None	Yes/comm*	Yes/comm*
ISI	2048	Yes/comm*	Yes/comm*
ISW	18	Yes/comm*	Yes/comm*
PSI	144	Yes/comm*	Yes/comm*
PSW	18	Yes/comm*	Yes/comm*
Give BD Address	Enabled	Yes/comm*	Yes/comm*
IO Compatible	Disabled	Yes/comm*	Yes/comm*
CRC Mode	Disabled	Yes/comm*	Yes/comm*
Flow Control	Status4	Yes/comm*	Yes/comm*
NFC	–	–	–
I/F Enable	Enabled	Yes/comm*	Yes/comm*
Ignore CR/LF	Disabled	Yes/comm*	Yes/comm*
Ignore CAN/DLE	Disabled	Yes/comm*	Yes/comm*

*: These settings and values of communications settings in usable status are not reset when performing Factory reset.

2.7.3 Battery Menu

Setting Items	Initial Setting/Value	User Reset	Factory Reset
Eco Charge	Disabled	○	○
Full Charge P-Off	Enabled	○	○

2.7.4 Applications Menu

Setting Items	Initial Setting/Value	User Reset	Factory Reset
Protocol	SBPL	○	○
SBPL	–	–	–
Show Error	Disabled	○	○
Standard Code	Enabled	○	○
Orientation	Portrait	○	○
Font Settings	–	–	–
Zero Slash	Enabled	○	○
Kanji	–	–	–
Kanji Set	GB18030	○	○
Character Code	SJIS	○	○
Kanji Style	Gothic	○	○
Proportional	Enabled	○	○
Code Page	858	○	○
€	d5	○	○
Compatible	–	–	–
CODE128(C)	Disabled	○	○
Call Font/Log	Disabled	○	○
QTY Timing	Disabled	○	○
Character Pitch	Disabled	○	○
SZPL	–	–	–
Label	–	–	–
Shift	0 dot	○	○
Top	0 dot	○	○
Caret	94 (^)	○	○
Delimiter	44(,)	○	○
Tilde	1266 (~)	○	○
Clock Format	(none)	○	○
Default Font	(none)	○	○
SDPL	–	–	–

Setting Items	Initial Setting/Value	User Reset	Factory Reset
Control Code	–	–	–
Code Type	Standard	○	○
SOH	01	○	○
STX	02	○	○
CR	0D	○	○
CNTBY	5E	○	○
Label Rotation	0 degree	○	○
SOP Emulation	Auto	○	○
Compatibility	–	–	–
TIF	Disabled	○	○
Graphics	Disabled	○	○
Arabic print	Auto	○	○
Rcv. TimeOut	Off	○	○
Feed Blank	Enabled	○	○
Prioritize	–	–	–
Format Attr.	Commands	○	○
Pause Mode	Commands	○	○
1-Byte CP	Commands	○	○
Unit	Commands	○	○
Font Style	Commands	○	○
Sensor Type	Commands	○	○
Feedback Char	Commands	○	○
SOH Cmds.	Commands	○	○
AEP	–	–	–
Enabled	Disabled	–	○
Start App	Standard Demo	–	–
Label Rotation	Disabled	○	○

2.7.5 System Menu

Setting Items	Initial Setting/Value	User Reset	Factory Reset
Regional	–	–	–
Message	English, US	○	○
Locale	English, US	○	○
Unit	dot	○	○
Notifications	–	–	–
Clean Head	–	–	–
Clean Head	Disabled	○	○
Head Interval	150 m	○	○
Change Head	–	–	–
Change Head	Disabled	○	○
Head Interval	30 km	○	○
Change Platen	–	–	–
Change Platen	Disabled	○	○
Platen Interval	30 km	○	○
Sound	–	–	–
Error Sound	Enabled	○	○
Energy Saving	–	–	–
Sleep Timeout	5 sec.	○	○
Auto Power-Off	0 minute (Off)	○	○
Show Total Cnt	Disabled	○	○
Show Large Icons	Disabled	○	○
Password	–	–	–
Password Enable	Disabled	No	No
Install Security	Disabled	○	○
NFC Security	None	○	○
Change Pwd	–	–	–
level 1	0310	No	No

2.7.6 Tools Menu

Setting Items	Initial Setting/Value	User Reset	Factory Reset
Test Print	–	–	–
BD Address	–	–	–
Pitch	0 dot	No	No
Offset	0 dot	No	No
Darkness Adjust	50	No	No
Factory	–	--	--
Pitch	0 dot	No	No
Offset	0 dot	No	No
Darkness Adjust	50	No	No
Configure List	–	–	–
Label Length	800 dot	○	○
Pitch	0 dot	No	No
Offset	0 dot	No	No
Darkness Adjust	50	No	No
Configure QR	–	–	–
Label Length	800 dots	○	○
Pitch	0 dots	No	No
Offset	0 dots	No	No
Darkness Adjust	50	No	No
Paper Sensor	–	–	–
Label Length	800 dot	○	○
Pitch	0 dot	No	No
Offset	0 dot	No	No
Darkness Adjust	50	No	No
HEX-Dump	–	--	--
Hex Dump Mode	Disabled	○	○

2.8 Instellen van de printer met een webbrowser

2.8.1 Openen van de webconfiguratiepagina

De printer kan worden bediend via een webconfiguratiepagina in elke browser.

Met een WLAN-verbinding kan de gebruiker op afstand informatie van de printer ophalen of de printer configureren.

Opmerking

- U hebt het IP-adres van de printer nodig om naar de webconfiguratiepagina te gaan. U vindt het IP-adres van de printer onder [Settings] > [Information] > [IPv4Address].

1

Start de browser en voer de URL van de printer in.

Als het IP-adres van de printer 192.168.143.123 is, start u de browser en voert u de volgende URL in: `https://192.168.143.123`

Als gevraagd wordt om een beveiligingscertificaat, moet u bevestigen en op Continue (doorgaan) klikken.

De webconfiguratiepagina wordt geopend. Rechtsboven ① op elke pagina worden de modelnaam, de huidige resolutie en het MAC-adres weergegeven.

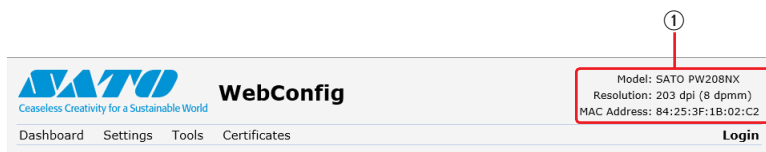

2

Log in om de pagina's [Setting] en [Tools] weer te geven.

U kunt de pagina's [Dashboard] en [Certificates] bekijken zonder in te loggen.

- a. Klik op [Login] ②.

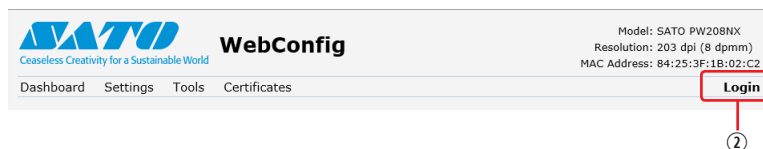

- b. Selecteer [Settings] voor de gebruiker, voer het wachtwoord in en klik op [Login].

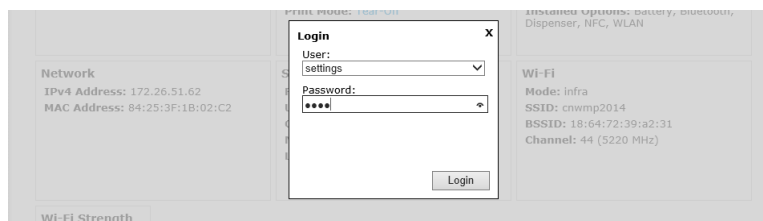

De standaardgebruiker is [Settings], en het standaardwachtwoord is "0310".

3 Klik op de pagina ③ die u wilt bekijken.

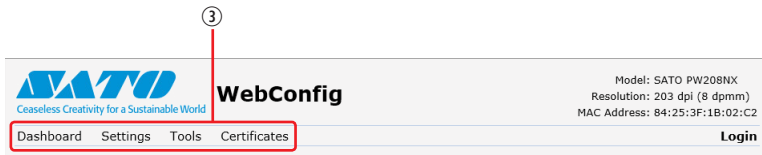

2.8.2 De pagina [Dashboard]

[Dashboard] is de standaardpagina van WebConfig. In elk gedeelte krijgt u specifieke informatie of de printerstatus te zien.

Opmerking

- U kunt de pagina [Dashboard] bekijken zonder in te loggen.

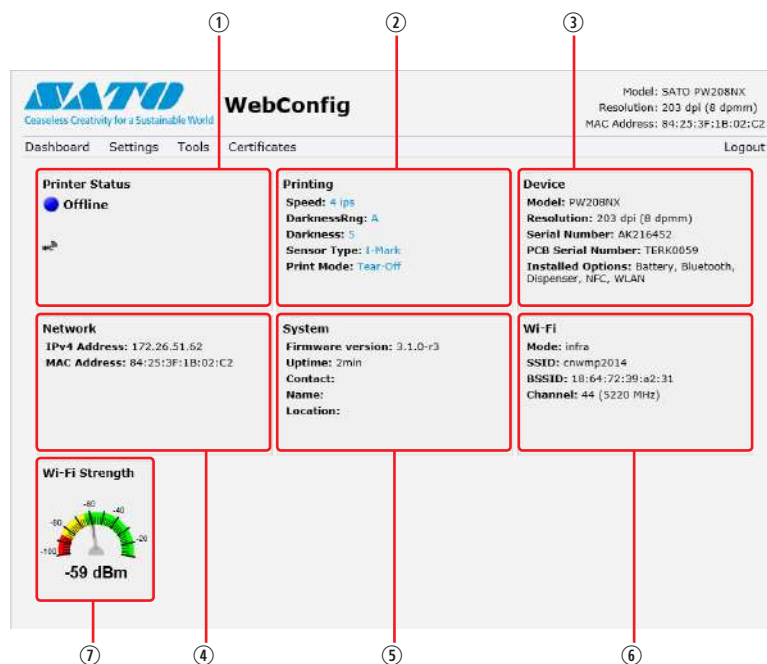

- ① [Printer Status]
Toont de huidige status (online, offline, fout) en de huidige statuspictogrammen.
- ② [Printing]
Toont de afdruksnelheid, de donkerheid, de sensor, de afdrukmodus en de terugvoerinstelling.
- ③ [Device]
Toont het model, de huidige resolutie en de geïnstalleerde opties.
- ④ [Network]
Toont het huidige IP-adres en het MAC-adres van de actieve interface.
- ⑤ [System]
Toont de huidige firmwareversie, de uptime, het SNMP-contact, de naam en de locatie.

Opstarten van de printer

⑥ [Wi-Fi]

Toont de huidige wifi-instelling.

⑦ [Wi-Fi Strength]

Toont de huidige wifi-siginaalsterkte.

 Opmerking

- De wifi-siginaalsterkte wordt niet weergegeven als de printer P2P GO is.
-

2.8.3 De pagina [Settings]

Op de browser kunt u dezelfde opties instellen als in de instelmodus van de printer.

Opmerking

- Om de pagina [Settings] weer te geven, moet u inloggen. Klik op [Login] om in te loggen voordat u de pagina [Settings] opent. De standaardgebruiker is [Settings], en het standaardwachtwoord is "0310".

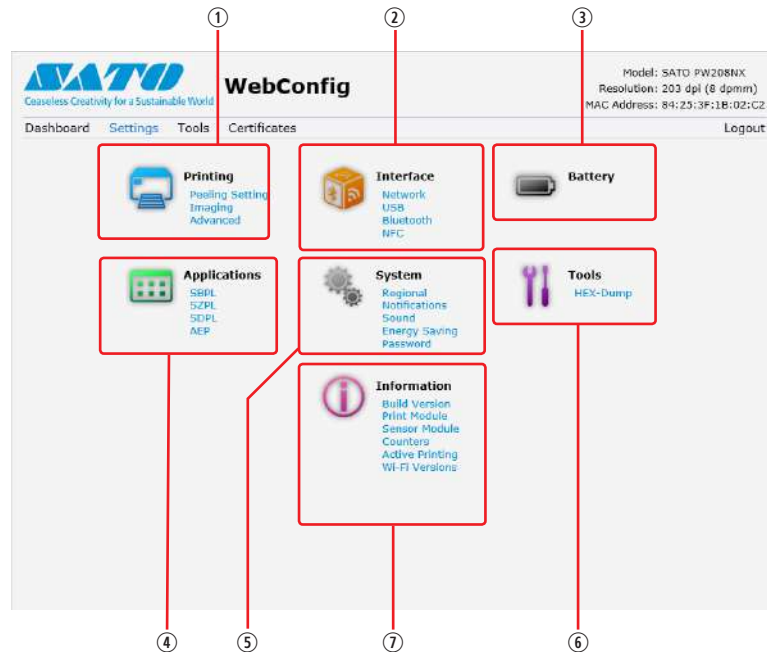

- ① [Printing]
Hier kunt u dezelfde opties instellen als onder [Settings] > [Printing] in de instelmodus.
- ② [Interface]
Hier kunt u dezelfde opties instellen als onder [Settings] > [Interface] in de instelmodus.
- ③ [Battery]
Hier kunt u dezelfde opties instellen als onder [Settings] > [Battery] in de instelmodus.
- ④ [Applications]
Hier kunt u dezelfde opties instellen als onder [Settings] > [Applications] in de instelmodus.
- ⑤ [System]
Hier kunt u dezelfde opties instellen als onder [Settings] > [System] in de instelmodus.
- ⑥ [Tools]
Hier kunt u dezelfde opties instellen als onder [Settings] > [Tools] in de instelmodus.
- ⑦ [Information]
Hier kunt u dezelfde opties instellen als onder [Settings] > [Information] in de instelmodus.

Opstarten van de printer

Het onderstaande scherm is een voorbeeldweergave van de pagina [Printing].

The screenshot shows the SATO WebConfig interface for a printer. The top header includes the SATO logo, the text 'WebConfig', and printer details: Model: SATO PW208NX, Resolution: 203 dpi (8 dpm), and MAC Address: B4:25:3F:1B:02:C2. The navigation menu includes Dashboard, Settings, Tools, Certificates, and Logout. The main content area is titled 'Printing' and contains several settings:

- Label Length: 1760 (range: 1 <-> 8000 dot)
- Label Width: 440 (range: 1 <-> 440 dot)
- Auto Measure:
- Speed: 4 (dropdown menu)
- Print Mode: Tear-Off (dropdown menu)
- Sensor Type: I-Mark (dropdown menu)
- Peeling Setting** (expanded section):
 - DarknessRng: A (dropdown menu)
 - Darkness: 5 (dropdown menu)
- Imaging** (expanded section):
 - Vertical: 0 (range: -300 <-> +300 dot)
 - Horizontal: 0 (range: -300 <-> +300 dot)
- Advanced** (collapsed section)

Opmerking

- Als bovenaan op de pagina een bericht verschijnt waarin u wordt gevraagd de printer opnieuw op te starten, klikt u op [Reboot printer] om de printer opnieuw op te starten en de instellingen toe te passen.
-

2.8.4 De pagina [Tools]

Op deze pagina kunt u diverse instellingen en bewerkingen uitvoeren: verificatiecertificaten installeren, het logboek raadplegen en testafdrukken maken.

Opmerking

- Om de pagina [Tools] weer te geven, moet u inloggen. Klik op [Login] om in te loggen voordat u de pagina [Tools] opent.
- De standaardgebruiker is [settings], en het standaardwachtwoord is "0310".

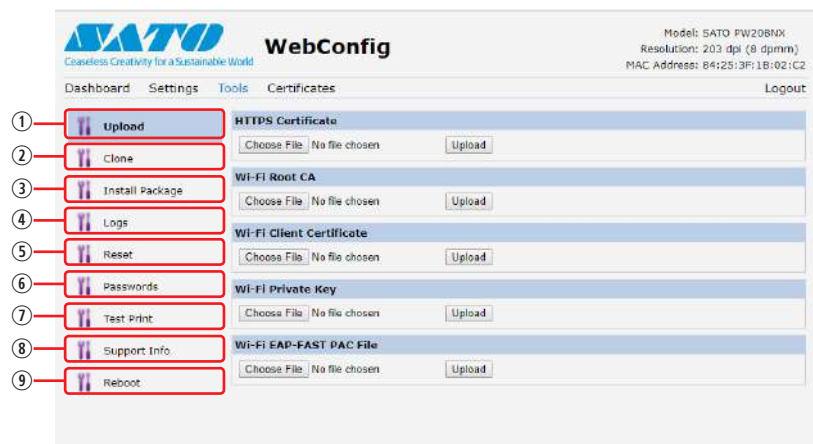

- ① [Upload]
Installeren van certificaten die gebruikt worden voor wifi-verificatie en voor HTTPS.
Klik op [Browse] om te bladeren naar het certificaat dat u wilt installeren.
Selecteer het certificaatbestand in de lijst en klik op [Upload] om het verificatiebestand te installeren.
- ② [Clone]
Deze functie wordt niet ondersteund door de printer.
- ③ [Install Package]
Neem contact op met uw SATO-leverancier, verkoper of technische support-afdeling voor meer informatie over het pakketbestand.
- ④ [Logs]
Lijst met alle logboekbestanden in de logboekmap. De gebruiker kan klikken om het bestand te downloaden.
- ⑤ [Reset]
Hier kunt u dezelfde opties instellen als onder [Settings] > [Tools] > [Reset] in de instelmodus. De printerinstellingen op de beginwaarden terugzetten of de teller resetten.
- ⑥ [Passwords]
Hier kunt u dezelfde opties instellen als onder [Settings] > [System] > [Password] > [Change Pwd] in de instelmodus. Wijzigen van elk wachtwoord van de printer.
- ⑦ [Test Print]
Hier kunt u dezelfde opties instellen als onder [Settings] > [Tools] > [Test Print] in de instelmodus. Maken van een testafdruk.
- ⑧ [Support Info]
U krijgt een weergave te zien van het huidige printerdisplay en een afbeelding van de laatste afdruk.
- ⑨ [Reboot]
Opnieuw opstarten van de printer.

2.8.5 De pagina [Certificates]

Weergeven van de basiscertificeringsinstantie en clientcertificaten die geïnstalleerd zijn op de printer.

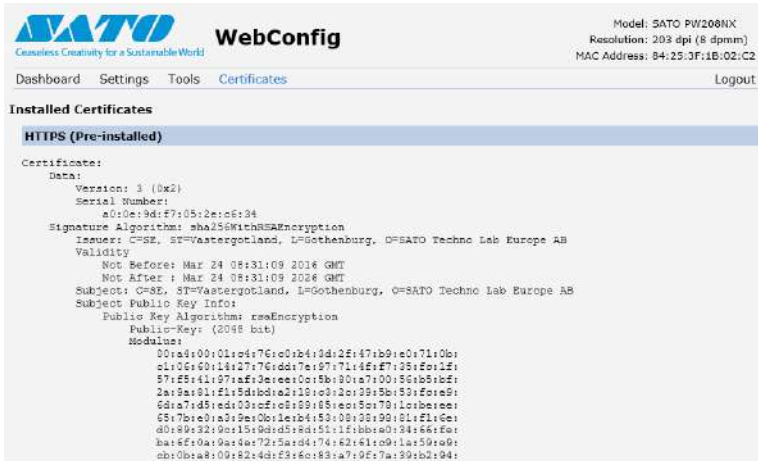

The screenshot shows the 'WebConfig' interface for a SATO PW208NX printer. The top navigation bar includes 'Dashboard', 'Settings', 'Tools', and 'Certificates'. The 'Certificates' section is active, displaying 'Installed Certificates' with a sub-section for 'HTTPS (Pre-installed)'. The certificate details are as follows:

```
Certificate:
Data:
  Version: 3 (0x2)
  Serial Number:
    a0:0e:9d:f7:05:2e:c6:34
  Signature Algorithm: sha256WithRSAEncryption
  Issuer: C=SE, ST=Vastergotland, L=Gothenburg, O=SATO Techno Lab Europe AB
  Validity
    Not Before: Mar 24 08:31:09 2018 GMT
    Not After : Mar 24 08:31:09 2028 GMT
  Subject: C=SE, ST=Vastergotland, L=Gothenburg, O=SATO Techno Lab Europe AB
  Subject Public Key Info:
    Public Key Algorithm: rsaEncryption
    Public-Key: (2048 bit)
    Modulus:
      00:a4:00:01:e4:76:c0:b4:0d:2e:47:b9:e0:71:0b:
      c1:06:60:14:27:76:dd:7e:97:71:4f:#7:35:fo:1f:
      57:#5:41:97:af:3e:ee:0e:5b:90:a7:00:56:b5:b5:f:
      2a:9a:61:f1:5d:ib:d:e2:18:c0:2c:39:5b:53:fo:e9:
      6d:a7:d5:ed:03:c#e:0:09:85:ve:5c:70:1a:b#e:e5:
      65:7b:e0:a3:9e:0c:1e:b4:53:08:08:09:01:f1:0e:
      d0:89:32:0e:15:9d:d5:#d:51:1f:bb:a0:34:66:fo:
      ba:6f:0a:9a:9a:72:5a:d4:74:62:61:c9:1a:59:e9:
      ab:0b:a8:09:82:4d:E3:6c:83:a7:9E:7a:99:b2:94:
```

Opmerking

- Het clientcertificaat dat een PFX (PKCS #12)-bestand is, wordt niet weergegeven.

3

Verhelpen van storingen

3.1 Foutmeldingsmodus

Wanneer een fout optreedt, weerklinkt de zoemer en gaat de rode status-led-indicator branden. In het display verschijnt een foutmelding met de foutstatus.

3.1.1 Foutmeldingen

In foutmeldingsmodus ziet u in het display afwisselend een foutnummer en de werkwijze om de foutmelding te wissen.

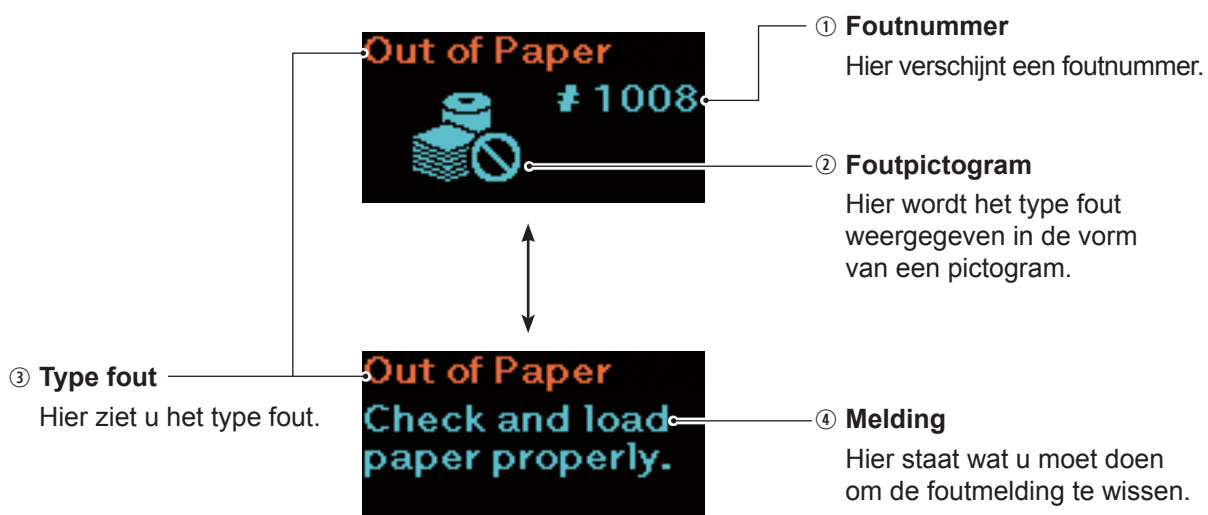

3.1.2 Status-led-indicator

In foutmeldingsmodus gaat de status-led-indicator rood branden.

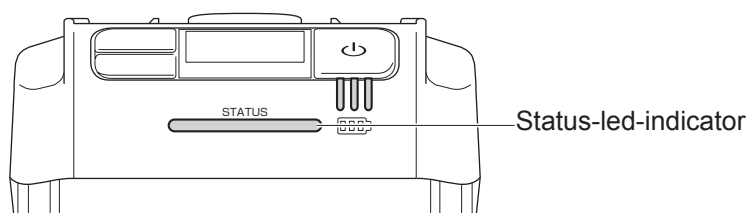





3.1.3 Geluidssignaal van de zoemer

Wanneer een fout optreedt, geeft de zoemer één lang geluidssignaal of drie korte geluidssignalen.





3.2 Foutenlijst

Wanneer een foutmelding in het display verschijnt, bevindt de printer zich in de foutstatus. Controleer het foutnummer in het display.







De oorzaak en mogelijke oplossing kunnen variëren afhankelijk van het fout- of waarschuwingsscherm. Om een foutmelding te wissen, controleert u de informatie op het fout- of waarschuwingsscherm.

Foutmelding*		Om het scherm leeg te maken	Oorzaak	Mogelijke oplossing
① Foutnummer ② Foutpictogram	③ Type fout ④ Melding			
1001 	Apparaatfout U krijgt twee mogelijke werkwijzen te zien om de foutmelding te wissen. 1. Schakel de printer uit en vervolgens weer in. 2. Neem contact op met de technische supportafdeling als de fout zich blijft voordoen.	Schakel de printer uit.	1) Moederbord defect.	1) Neem contact op met uw SATO-leverancier of technische supportafdeling.
1006 	Bufferoverschrijding Controleer het hostprogramma.	Schakel de printer uit.	1) De grootte van de ontvangen gegevens overschrijdt de grootte van de ontvangstbuffer. 2) Er wordt een onjuist communicatieprotocol gebruikt.	1), 2) Pas het hostprogramma aan zodat geen gegevens worden verstuurd die de grootte van de ontvangstbuffer overschrijden.
1007 	Deksel open Sluit het deksel.	Open en sluit het deksel.	1) Het deksel is niet vergrendeld. 2) De detectiesensor van het deksel is defect.	1) Vergrendel het deksel. 2) Neem contact op met uw SATO-leverancier of technische supportafdeling.
1008 	Papier op Controleer het papier en plaats dit goed.	Open en sluit het deksel.	1) Er is geen medium geplaatst. 2) Het medium is niet goed geplaatst. 3) De pitchsensor is defect.	1), 2) Plaats het medium op de juiste manier. 3) Neem contact op met uw SATO-leverancier of technische supportafdeling.
1010 	Mediafout 1. Afdruk te lang of verkeerd ingesteld. 2. Pas de afdrukgegevens of sensorinstellingen aan.	Open en sluit het deksel.	1) De ontvangen afdrukgegevens overschrijden het ingestelde mediaformaat.	1) Controleer het mediaformaat. Zorg dat de afdrukgegevens overeenstemmen met het ingestelde mediaformaat.









*: Meer informatie over foutmeldingen is te vinden in "3.1.1 Foutmeldingen" ([🔗 pagina 144](#)).

Foutmelding*		Om het scherm leeg te maken	Oorzaak	Mogelijke oplossing
① Fout-nummer ② Fout-pictogram	③ Type fout ④ Melding			
1012 	Printkopfout Neem contact op met de technische support-afdeling.	Om de foutmelding te wissen: Schakel de printer uit. Wijzig de printkopcontrole-instellingen om door te gaan met afdrukken. Om de printkopcontrole-instellingen te wijzigen: Druk gelijktijdig op de ► /→-toets en de ◀ /←-toets, en ga vervolgens naar het instelscherm (☞ pagina 61).	1) De printkop is defect. 2) De printkop is versleten of beschadigd.	1), 2) Neem contact op met de technische support-afdeling van SATO.
1013 	Geheugenfout Neem contact op met de technische support-afdeling.	Schakel de printer uit.	1) Het schrijven naar het geheugen is mislukt.	1) Neem contact op met uw SATO-leverancier of technische support-afdeling.
1014 	Geheugen vol Maak geheugenruimte vrij.	Schakel de printer uit.	1) Er is geen ruimte beschikbaar in het geheugen.	1) Verwijder onnodige gegevens uit het geheugen.
1017 	SBPL-aansturingsfout Caaa: <bb>: cc Controleer de afdrukgegevens.	Druk op de ► /→-toets.	1) Onjuiste aansturingsopdracht of parameter gevonden in de afdrukgegevens. Meer informatie over de betekenis van de aansturingsfout "Caaa:<bb>cc" is te vinden in "3.2.1 Weergeven van informatie over aansturingsfouten" (☞ pagina 150).	1) Controleer de afdrukgegevens. Controleer de verstuurde SBPL-opdracht. Neem contact op met uw SATO-leverancier of technische support-afdeling wanneer u de foutmelding niet kunt wissen.
1022 	Printkop oververhit Wacht tot de printkop afgekoeld is.	Stop enige tijd met het gebruiken van de printer.	1) De temperatuur van de printer heeft de toelaatbare limiet overschreden.	1) Stop enige tijd met het gebruiken van de printer om deze te laten afkoelen.







*: Meer informatie over foutmeldingen is te vinden in "3.1.1 Foutmeldingen" (☞ pagina 144).

Foutmelding*		Om het scherm leeg te maken	Oorzaak	Mogelijke oplossing
① Fout-nummer ② Fout-pictogram	③ Type fout ④ Melding			
1028 	Tussenruimte niet gevonden Plaats het etiket op de juiste manier.	Open en sluit het deksel.	1) Het tussenruimte-sensorniveau is niet correct. 2) Verkeerd sensortype. 3) Het medium wordt niet recht doorgevoerd.	1) Neem contact op met uw SATO-leverancier of technische supportafdeling. 2) Gebruik de juiste sensor voor het medium. 3) Reinig en controleer het mediapad.
1035 	Zwarte streepjes (I-Marks) niet gevonden Plaats het etiket op de juiste manier.	Open en sluit het deksel.	1) Het zwarte streepjes-niveau is niet correct. 2) Verkeerd sensortype. 3) Het medium wordt niet recht doorgevoerd.	1) Neem contact op met uw SATO-leverancier of technische supportafdeling. 2) Gebruik de juiste sensor voor het medium. 3) Reinig en controleer het mediapad.
1043 	Batterij leeg Laad de batterij op.	Sluit de AC-netspanningsadapter aan en laad de batterij op om deze foutmelding te wissen. De voeding wordt automatisch uitgeschakeld na 30 tot 40 seconden.	1) De batterij is ontladen.	1) Laad de batterij op of vervang deze.
1046 	EAP-verificatiefout (EAP-fout) Wifi-instellingen onjuist. Corrigeer de instellingen.	Druk op de ► /→-toets.	1) De wifi-instellingen zijn onjuist.	1) Controleer de wifi-instellingen.
1047 	EAP-verificatiefout (EAP-time-out) 1. Time-out bij verificatie. 2. Controleer de instelling van het toegangspunt en de server.	Druk op de ► /→-toets.	1) De instelling van het toegangspunt komt niet overeen met die van de verificatieserver.	1) Controleer de instelling van het toegangspunt en van de verificatieserver.
1050 	Bluetooth-fout Neem contact op met de technische supportafdeling.	Schakel de printer uit.	1) De Bluetooth-module is defect.	1) Neem contact op met uw SATO-leverancier of technische supportafdeling.
1058 	CRC-controlefout 1. Handtekening komt niet overeen. 2. Controleer de verstuurde gegevens.	Druk op de ► /→-toets.	1) CRC is niet toegevoegd aan de gegevens. 2) CRC komt niet overeen.	1), 2) Controleer de verstuurde gegevens en de interface-instellingen.

*: Meer informatie over foutmeldingen is te vinden in "3.1.1 Foutmeldingen" ([☞ pagina 144](#)).

Foutmelding*		Om het scherm leeg te maken	Oorzaak	Mogelijke oplossing
① Foutnummer ② Foutpictogram	③ Type fout ④ Melding			
1059 	Bezig met opladen Wacht tot de foutmelding voor de lege batterij verdwijnt.	Stop enige tijd met het gebruiken van de printer.	1) De batterij van de printer is leeg en wordt opgeladen.	2) Laad de batterij op zodat de printer klaar is om af te drukken.
1060 	Geen batterij Plaats de batterij in de printer.	Plaats de batterij.	1) De batterij is losgekoppeld. 2) Er is geen batterij geplaatst.	1), 2) Plaats de batterij.
1061 	Batterij beschadigd Neem contact op met de technische supportafdeling.	Vervang de batterij.	1) De batterij is beschadigd.	1) Vervang de batterij.
1063 	Batterijfout Vervang de batterij van de printer.	Schakel de printer uit. De voeding wordt automatisch uitgeschakeld na 30 tot 40 seconden.	1) De batterij is defect.	1) Vervang de batterij.
1064 	Motor oververhit Wacht tot de motor afgekoeld is.	Stop enige tijd met het gebruiken van de printer.	1) De temperatuur van de motor heeft de toelaatbare limiet overschreden.	1) Stop enige tijd met het gebruiken van de printer om deze te laten afkoelen.
1065 	Printer oververhit Neem contact op met de technische supportafdeling.	Schakel de printer uit. De voeding wordt automatisch uitgeschakeld na 30 tot 40 seconden.	1) De temperatuur van de printer heeft de toelaatbare limiet overschreden.	1) Stop enige tijd met het gebruiken van de printer om deze te laten afkoelen. 2) Neem contact op met uw SATO-leverancier of technische supportafdeling.
1066 	Papierstoring Open het deksel en plaats het etiket opnieuw.	Open het deksel en plaats het medium opnieuw.	1) Het medium is vastgelopen bij het afdrucken in Linerless (geen rugpapier)-modus.	1) Open het deksel en plaats het medium opnieuw.
1067 	Bezig met opladen Wacht tot het opladen is voltooid.	Wacht tot het opladen is voltooid.	1) U kunt de printer niet uitschakelen tijdens het opladen.	2) Schakel de printer uit nadat het opladen is voltooid.
1068 	WLAN-fout Neem contact op met de technische supportafdeling.	Druk op de ► /→-toets.	1) Het tot stand brengen van de verbinding met de WLAN-module is mislukt.	1) Neem contact op met de technische supportafdeling van SATO.

*: Meer informatie over foutmeldingen is te vinden in "3.1.1 Foutmeldingen" (🔗 pagina 144).

Foutmelding*		Om het scherm leeg te maken	Oorzaak	Mogelijke oplossing
① Fout-nummer ② Fout-pictogram	③ Type fout ④ Melding			
1069 	Fout accessoires Neem contact op met de technische support-afdeling.	Schakel de printer uit.	1) De gegevens van de dispenser, Linerless (geen ruggpapier)-sensoren, NFC-verbinding zijn veranderd.	1) Neem contact op met uw SATO-leverancier of technische support-afdeling.
1070 	Batterij raakt versleten [Opmerking] Vervang de batterij.	Druk op de ► /→-toets. Of open en sluit het deksel.	1) De batterij loopt leeg (zelfontlading). Aanbevolen wordt de batterij te vervangen. Als u de batterij blijft gebruiken, kan dit een verminderde gebruiksduur en verslechterde afdrukkwaliteit tot gevolg hebben.	1) Vervang de batterij.
1071 	Batterij versleten [Waarschuwing!] Vervang de batterij van de printer.	Druk op de ► /→-toets. Of open en sluit het deksel.	1) De batterij is beschadigd. Vervang de batterij. Als u de batterij blijft gebruiken, kan dit een verminderde gebruiksduur en verslechterde afdrukkwaliteit tot gevolg hebben.	1) Vervang de batterij.
1072 	Fout bij het uitschakelen Annuleer de fout door te drukken op de ► /→-toets.	Druk op de ► /→-toets.	1) De printer werd niet juist uitgeschakeld. (De batterij is losgekoppeld.)	1) Schakel de printer uit en verwijder vervolgens de batterij. 2) Controleer de instellingen.
1075 	NFC-fout Neem contact op met de technische support-afdeling.	Druk op de ► /→-toets.	1) De NFC (Near Field Communication)-module is defect.	1) Neem contact op met uw SATO-leverancier of technische support-afdeling.
1076 	Ongeldige opdracht Het toepassen van de NFC-instellingen is mislukt.	Druk op de ► /→-toets.	1) Ongeldige opdracht in NFC.	1) Controleer de opdracht. Neem contact op met uw SATO-leverancier of technische support-afdeling wanneer u de foutmelding niet kunt wissen.
1099 	Configuratiewaarschuwing Voer een reset uit om de initiële printerconfiguratie te herstellen	Druk op de ► /→-toets.	1) De printer werd niet juist uitgeschakeld. (De batterij is losgekoppeld of er heeft zich een ander probleem voorgedaan.)	1) Schakel de printer op de juiste manier uit. 2) Controleer de instellingen.

*: Meer informatie over foutmeldingen is te vinden in “3.1.1 Foutmeldingen” (🔗 pagina 144).

3.2.1 Weergeven van informatie over aansturingfouten

Wanneer een printerfout optreedt, krijgt u afwisselend een foutnummer en foutbeschrijving op het scherm te zien. Controleer de oorzaak en mogelijke oplossing, en voer de juiste handeling uit.



Nadere bijzonderheden over de fout vindt u in het display “Caaa: <bb>: cc” in het foutbeschrijvings scherm.

- Caaa: positie waar de fout is opgetreden
- <bb>: naam van aansturingfout
- cc: foutbeschrijving (codes)

Foutlocatie

“Caaa” in de aansturingfoutmelding geeft aan waar de aansturingfout zich heeft voorgedaan.

Het aantal ESC-opdrachten van ESC+A wordt aangegeven door “aaa”.

Denk erom dat de ESC+A-opdracht niet meegeteld is in het aantal ESC-opdrachten dat kan worden weergegeven, namelijk 999.

Voorbeeld: wanneer een aansturingfout werd gedetecteerd door de horizontale afdrukpositie <H>-opdracht.

```
-----: [ESC]A
C001: [ESC]V100
C002: [ESC]H99999 ← Dit is de foutlocatie.
C003: [ESC]L0202
C004: [ESC]X21,ABCDEF
C005: [ESC]Q1
C006: [ESC]Z
In dit geval is C002 de foutlocatie.
```

Naam van aansturingfout

Deze naam wordt weergegeven in “<bb>”. Er werd een fout vastgesteld in de opdracht naam.

1-byte opdrachtnamen worden links uitgelijnd.





Foutbeschrijving (codes)

De oorzaak van de aansturingfout wordt weergegeven in "cc" in de foutmelding ("Caaa: <bb>:cc").

Beschrijving ("cc")	Oorzaak
01	Ongeldige opdracht gevonden.
02	Ongeldige parameter ontvangen.
03	De printer kan de tabel met aansturingsoopdrachten niet lezen.
04	Ongeldige grafische en klantspecifieke gegevens gevonden.
05	<ul style="list-style-type: none">• Opgegeven registratieruimte is ongeschikt.• Poging om te schrijven op een tegen schrijven beveiligd medium.
06	Het nummer van de registratieopdracht is al in gebruik.
07	Registratieruimte overschreden (geheugen vol).
08	Gegevens niet geregistreerd.
09	De opgegeven afdrukstartpositie valt buiten het afdruckbare gebied.
10	Het afdruckbeeld valt buiten het afdruckbare gebied (alleen voor barcodes).
21	De opgegeven QR-code kan niet worden gegenereerd.
22	Ongeldige ETX ontvangen na ontvangst van STX.

3.3 Lijst van waarschuwingspictogrammen

De waarschuwingspictogrammen worden weergegeven in de volgorde van detectie.

Waarschuwingspictogram	Beschrijving	Oorzaak	Mogelijke oplossing
	Om een foutmelding te wissen		
	Ontvangstbuffer bijna vol	1) Weinig vrije ruimte in ontvangstbuffer.	1) Verstuur de volgende gegevens pas nadat het afdrukken van de huidige gegevens op de printer is voltooid.
	--		
	Aansturingsfout	1) Er werd een aansturingsfout gevonden.	1) Controleer de afdrukgegevens.
	Als het volgende item wordt ontvangen of de afdruktaak wordt geannuleerd, verdwijnt het waarschuwingspictogram.		
	Printkopfout	1) Er werd een printkopfout gevonden.	1) Neem contact op met uw SATO-leverancier of technische support-afdeling. De printkop moet worden vervangen.
	--		
	Geen IP-adres verkregen (alleen model PW208NX: wireless LAN-model)	1) Er werd geen IP-adres verkregen in IPv4 of IPv6. (DHC-server stopt of er heeft zich een ander probleem voorgedaan.)	1) Meld nogmaals aan bij het netwerk en voer de netwerkinstellingen opnieuw uit. Start de printer opnieuw op wanneer de netwerkinstellingen juist worden weergegeven.
	Fout verificatiechip	1) De verificatie met iOS werd afgebroken.	1) Wacht tot het pictogram verdwijnt (ca. 130 seconden), en voer de verificatie met iOS opnieuw uit. Tijdens de verificatie met iOS mag u de printer niet uitschakelen en de batterij niet verwijderen.
	--		
	Storing verificatiechip	1) Er kan geen Bluetooth-verbinding met iOS worden gemaakt als gevolg van een storing in de verificatiechip.	1) Neem contact op met uw SATO-leverancier of technische support-afdeling.
	--		

3.4 Meldingen

Als de meldingen ingeschakeld (Enabled) zijn, krijgt de gebruiker een melding wanneer het nodig is de printer te reinigen of onderdelen te vervangen zodra de afstand aan afdrucken de aangegeven waarde bereikt.

Meer informatie over het instellen van deze meldingen is te vinden onder "Meldingen" in "2.6.5 Het menu System (systeem)" ([pagina 105](#)).

Meldings- pictogrammen	Melding	Oorzaak	Mogelijke oplossing
	Om het scherm leeg te maken		
	Printkop reinigen	1) De afstand aan afdrucken van de printer heeft de voor het meldingsinterval aangegeven waarde bereikt. Meer informatie over het instellen van het meldingsinterval voor printkopreiniging is te vinden onder "Interval printkop" in het punt "Printkop reinigen" (pagina 106).	1) Reinig de printkop en reset de teller van het interval voor printkopreiniging. Meer informatie over reinigingsmethoden is te vinden in punt "5 Reinigen van de printer" (pagina 155).
	Wanneer de teller niet wordt gewist: Druk op de ► /→-toets. Wanneer de teller wordt gewist: Druk op de ◀/◀-toets.		

4

Optionele accessoires

Om reinigingsvloeistof voor de printer te bestellen, neemt u contact op met uw SATO-leverancier of technische support-afdeling.

Batterij

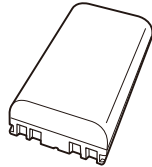

AC-netspanningsadapter

Batterijoplader

- Oplader voor één batterij



Oplaadstation

- Oplaadstation voor één printer met batterij
- Oplaadstation voor vier printers met batterij

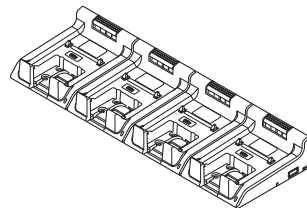
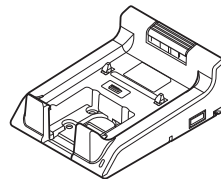

Draagtas

Schouderriem

5

Reinigen van de printer

Zorg ervoor dat de printer uitgeschakeld is en verwijder de batterij voordat u de printer gaat reinigen.

Plaatrol

Reinig de plaatrol door die voorzichtig van links naar rechts schoon te wrijven met de katoenen doek met wat reinigingsvloeistof*.
Draai de plaatrol om het hele oppervlak ervan te reinigen.

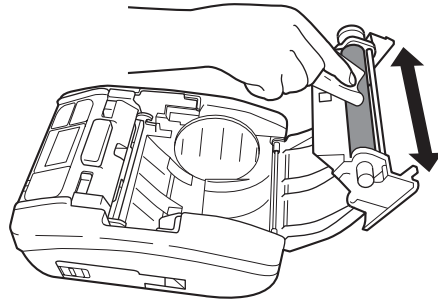

Printkop

Reinig de printkop door die voorzichtig van links naar rechts schoon te wrijven met de katoenen doek met wat reinigingsvloeistof*.



- Let erop dat u bij het reinigen van de printkop het snijmes niet aanraakt met uw handen. Dit kan leiden tot verwondingen.

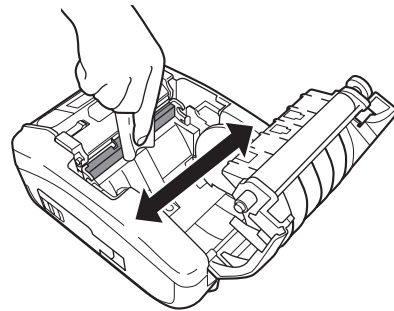

Mediageleider

Reinig de mediageleider door die voorzichtig schoon te wrijven met de katoenen doek met wat reinigingsvloeistof*.

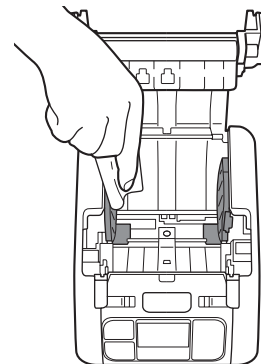

* De reinigingsvloeistof voor de printer is afzonderlijk aan te schaffen. Om reinigingsvloeistof voor de printer te bestellen, neemt u contact op met uw SATO-leverancier of technische support-afdeling.





6

Basic Specifications

6.1 Printer Specifications

Model Name	PW208NX	PW208mNX
Print Method	Direct Thermal	
Head Density (Resolution)	8 dots/mm (203 dpi)	
Effective Printable Area	Maximum Length 1000 mm (39.4") × Width 55 mm (2.2")	
Print Speed	3 inches to 6 inches/sec 75 mm to 152 mm/sec (In Dispenser, Linerless Mode: Maximum 4 inches (102 mm)/sec) Values may vary with print layout, ambient temperature, or remaining battery level.	
Non-printable Area	Continuous, Dispenser Pitch Direction Top: 1.5 mm (0.06"), Bottom: 1.5 mm (0.06") (Excluding liner) Width Direction Left: 1.5 mm (0.06"), Right: 1.5 mm (0.06") (Excluding liner) Linerless Pitch Direction Top: 4 mm (0.2"), Bottom: 1.5 mm (0.06") (Excluding liner) Width Direction Left: 1.5 mm (0.06"), Right: 1.5 mm (0.06") * That may affect print quality. Avoid printing on the non-printable area.	
Print Mode	Continuous, Tear-off, Dispenser, Linerless	Continuous, Tear-off, Linerless
Dimensions/Weight	Width 95 mm (3.7") × Depth 68.2 mm (2.7") × Height 128 mm (5") / Approximately 444 g (15.7 oz) (Including a battery)	Width 95 mm (3.7") × Depth 55.5 mm (2.2") × Height 109.5 mm (4.3") / Approximately 374 g (15.7 oz) (Including a battery)
Power Supply	Input Voltage : 100 to 240 V AC 50 Hz-60 Hz (AC adapter) Output voltage : DC10 V +10% - 0% ≡≡≡1.9 A (DC Symbol ≡≡≡) AC adapter (Optional) : ATS018T-A100 (Adapter Technology Co., LTD.)	
Battery Specifications	Lithium-ion Battery Manufacturer : Joules Miles Co., Ltd. Model : GM/195HiBAT-SM, GM/195HiBAT-SSM Nominal Voltage : 7.2 V Nominal Capacity : 1950 mAh Charge-discharge Cycle : Approximately 300 charge cycles or 3 years from the date of first use, whichever is earlier. Charging Time : Approximately 3 hours* * The charge-discharge cycle and charging time may vary depending on usage environment.	

Basic Specifications

Model Name	PW208NX	PW208mNX
Environmental Conditions (Without Media)	<p>Standard:</p> <p>Operating Temperature : -15 to 50°C (5 to 122 °F) (Wireless LAN model: 0 to 50°C (32 to 122 °F))</p> <p>Humidity : 10 to 85% RH (Non-condensing) (Wireless LAN model: 20 to 80% (Non-condensing))</p> <p>Storage Temperature : -25 to 60°C (-13 to 140 °F)</p> <p>Humidity : 10 to 85% RH (Non-condensing)</p> <p>Charging Temperature Range : 5°C to 35°C (41 to 95 °F)</p> <p>In Linerless Mode:</p> <p>Operating Temperature : 5 to 35°C (41 to 95 °F)</p> <p>Humidity : 30 to 75% RH (Non-condensing)</p> <p>Storage Temperature : 0 to 35°C (32 to 95 °F)</p> <p>Humidity : 30 to 75% RH (Non-condensing)</p> <p>Operating conditions : Continuous printing time 2 minutes. / Resting time 6 minutes.*</p> <p>* The continuous printing time and resting time may vary depending on usage environment.</p>	
Interface	<ul style="list-style-type: none"> ① Bluetooth Interface ② USB Interface ③ Wireless LAN (Wireless LAN model) ④ NFC 	<ul style="list-style-type: none"> ① Bluetooth Interface ② USB Interface ③ NFC
Optional Accessories	<ul style="list-style-type: none"> ① Battery Pack (Identical to the supplied accessory) ② AC Adapter ③ 1ch Battery Charger ④ Carrying Case ⑤ Shoulder Strap ⑥ 1Bay Charging Cradle ⑦ 4Bay Charging Cradle 	
Operation	<p>LCD : OLED (Horizontal 128 dots × Vertical 64 dots)</p> <p>LED : Status (Green/Red), Battery Remaining Capacity (Green × 3)</p> <p>Button: Power, , , , </p>	
Level Adjustments	Print Darkness Adjustment, Print Position Adjustment, Stop Position Adjustment	
Media Length Detection Sensor	I-mark Sensor (Reflective Type), Gap Sensor (Transmissive Type: PW208NX only)	
Barcode	<p>UPC-A, UPC-E, JAN/EAN, CODE39, CODE93, CODE128, GS1-128(UCC/EAN128), CODABAR (NW-7), ITF, Industrial 2 of 5, Matrix 2 of 5, Customer Barcode, UPC Add-on Code, BOOKLAND, GS1 DataBar Omnidirectional, GS1 DataBar Truncated, GS1 DataBar Stacked, GS1 DataBar Stacked Omnidirectional, GS1 DataBar Limited, GS1 DataBar Expanded, GS1 DataBar Expanded Stacked</p> <p>* GS1 DataBar stands for RSS.</p>	
2 D Codes	QR Code (Including Micro QR Code), Security QR, PDF417 (Including Micro PDF), MAXI Code, GS1 Data Matrix, Data Matrix (ECC200), Aztec Code	

Model Name	PW208NX	PW208mNX
Bitmap Fonts	OCR-A: 15 × 22 dots (Alphanumeric characters, codes) OCR-B: 20 × 24 dots (Alphanumeric characters, codes)	
	X20: 5 × 9 dots (Alphanumeric characters, kana) X21: 17 × 17 dots (Alphanumeric characters, kana) X22: 24 × 24 dots (Alphanumeric characters, kana) X23: 48 × 48 dots (Alphanumeric characters, kana) X24: 48 × 48 dots (Alphanumeric characters, kana)	
	U: 5 × 9 dots S: 8 × 15 dots M: 13 × 20 dots WB: 18 × 30 dots WL: 28 × 52 dots XU: 5 × 9 dots XS: 17 × 17 dots XM: 24 × 24 dots XB: 48 × 48 dots SL: 48 × 48 dots	
	Markdown Font 1 : 64 × 80 dots (Numbers, “¥”) Markdown Font 2 : 52 × 80 dots (Numbers, “¥”) Markdown Font 3 : 40 × 80 dots (Numbers, “¥”) Markdown Font 4 : 104 × 92 dots (Numbers, “¥”) Markdown Font 5 : 52 × 80 dots (Numbers, “¥”) Markdown Font 6 : 40 × 80 dots (Numbers, “¥”) Markdown Font 7 : 104 × 92 dots (Numbers, “¥”) Markdown Font 8 : 88 × 92 dots (Numbers, “¥”) Markdown Font 9 : 72 × 92 dots (Numbers, “¥”) Markdown Font 10 : 56 × 92 dots (Numbers, “¥”) Markdown Font 11 : 104 × 92 dots (Numbers, “¥”) Markdown Font 12 : 88 × 92 dots (Numbers, “¥”) Markdown Font 13 : 72 × 92 dots (Numbers, “¥”) Markdown Font 14 : 56 × 92 dots (Numbers, “¥”)	
	Pop Font 1 : 80 × 133 dots (Numbers, “¥”, “. ”)	
	Kanji : 16 × 16 dots (JIS Levels 1, 2, Gothic/Mincho selectable) Kanji : 22 × 22 dots (JIS Levels 1, 2, Gothic/Mincho selectable) Kanji : 24 × 24 dots (JIS Levels 1, 2, Gothic/Mincho selectable) Kanji : 32 × 32 dots (JIS Levels 1, 2, Gothic/Mincho selectable) Kanji : 40 × 40 dots (JIS Levels 1, 2, Gothic/Mincho selectable) * Japanese (JIS0208 Compatible)	
	Kanji : 16 × 16 dots (JIS Level s1 to 4, Gothic) Kanji : 22 × 22 dots (JIS Level s1 to 4, Gothic) Kanji : 24 × 24 dots (JIS Level s1 to 4, Gothic) Kanji : 32 × 32 dots (JIS Level s1 to 4, Gothic) Kanji : 40 × 40 dots (JIS Level s1 to 4, Gothic) * Japanese (JIS0213 Compatible)	

Basic Specifications

Model Name	PW208NX	PW208mNX
Scalable Fonts		
Outline Fonts	Helvetica Outline Fonts	
	JIS0208-Compatible Kanji Outline Fonts	
Rasterized Fonts	SATO CG Sleek	
	SATO CG Stream	
	SATO 0 SATO Alpha Bold Condensed SATO Beta Bold Italic SATO Folio Bold SATO Futura Medium Condensed SATO Gamma SATO OCR-A SATO OCR-B SATO Sans SATO Serif SATO Symbol Set SATO Vica SATO WingBats	
	SATO Hebe Sans SATO Hebe Sans Arabic SATO Hebe Sans Thai SATO Hebe Sans Hindi SATO Gothic Traditional Chinese SATO Gothic Japanese SATO Gothic Simplified Chinese SATO Gothic Korean SATO Silver Serif SATO Mincho Traditional Chinese SATO Mincho Japanese SATO Mincho Simplified Chinese SATO Mincho Korean SATO Roman Arabic SATO Hebe Sans Hebrew	
Print Direction (Characters, Barcodes)	Characters : 0°, 90°, 180°, 270° Barcode : Parallel 1(0°), Parallel 2 (180°), Serial 1 (90°), Serial 2 (270°)	
Barcode Ratios	1:2, 1:3, 2:5, Any ratio	
Magnification (Character, Barcode)	Character : Vertical x1-36, Horizontal x1-36 Barcode : x1-12	

Model Name	PW208NX	PW208mNX
Built-in Functions	<ul style="list-style-type: none">① Status Return② Graphic③ Form Overlay (99)④ Foreign Letter Registration (95)⑤ Character Modification⑥ Ruled Line⑦ Dump List⑧ Zero Slash Switching⑨ Format Registration (99)⑩ Black/white Inversion⑪ Serial Number	
Self-diagnosis Functions	<ul style="list-style-type: none">① Broken Head Element Check② Head Open Detection③ Paper End Detection④ Kanji Data Check⑤ Sensor Error Detection⑥ Command Error Detection⑦ Machine Error Detection⑧ Communication Error Detection	

6.2 Media Specifications

Model Name	PW208NX	PW208mNX
Media Type/Media Form	Media Type : Roll (Face-out) Dimension : Φ 60 mm (2.4") maximum Core : No * Use only the supply products specified by SATO.	Media Type : Roll (Face-out) Dimension : Φ 35 mm (1.4") maximum Core : No * Use only the supply products specified by SATO.
Media Size	<p>Continuous</p> Length : 13 mm (0.5") to 160 mm (6.3") (16 mm (0.6") to 163 mm (6.4")) Width : 25.4 mm (1.0") to 55 mm (2.2")* (28.4 mm (1.1") to 58 mm (2.3")) * When the Print Speed is set to 5 or 6 inch/sec, use the media of 50 mm or wider.	<p>Continuous</p> Length : 13 mm (0.5") to 160 mm (6.3") (16 mm (0.6") to 163 mm (6.4")) Width : 55 mm (2.2") (58 mm (2.3"))
	<p>Tear-off</p> Length : 16 mm (0.6") to 160 mm (6.3") (19 mm (0.7") to 163 mm (6.4")) Width : 25.4 mm (1.0") to 55 mm (2.2")* (28.4 mm (1.1") to 58 mm (2.3")) * When the Print Speed is set to 5 or 6 inch/sec, use the media of 50 mm or wider.	<p>Tear-off</p> Length : 16 mm (0.6") to 160 mm (6.3") (19 mm (0.7") to 163 mm (6.4")) Width : 55 mm (2.2") (58 mm (2.3"))
	<p>Dispenser</p> Length : 25 mm (1.0") to 160 mm (6.3") (28 mm (1.1") to 163 mm (6.4")) Width : 32 mm (1.3") to 55 mm (2.2") (35 mm (1.4") to 58 mm (2.3"))	
	<p>Linerless</p> Length : 16 mm (0.6") to 120 mm (4.7") Width : 50 mm (2.0") to 58 mm (2.3") (): Inches (") are displayed in dimensions. * (): Liner size is included. * (): Liner size is included. * For Linerless media, you should make the proper settings of the printer to match your print layout conditions. For details, contact your SATO reseller or technical support center.	<p>Linerless</p> Length : 16 mm (0.6") to 120 mm (4.7") Width : 58 mm (2.3") (): Inches (") are displayed in dimensions. * (): Liner size is included. * For Linerless media, you should make the proper settings of the printer to match your print layout conditions. For details, contact your SATO reseller.

6.3 Charging Cradle (Optional) Specifications

Model Name	1Bay Charging Cradle	4Bay Charging Cradle
Dimensions	Width 120 mm (4.7") × Depth 159 mm (6.3") × Height 61 mm (2.4") (Excluding projection)	Width 480 mm (18.9") × Depth 159 mm (6.3") × Height 61 mm (2.4") (Excluding projection)
Weight	225 g (7.9 oz) (Excluding an AC adapter and AC power cord)	1300 g (7.9 oz) (Excluding an AC adapter and AC power cord)
Environmental Conditions	Operating Temperature and Humidity : 5 to 35 °C (41 to 95 °F)/ 30 to 80 %RH (Non-condensing) Storage Temperature and Humidity : -5 to 60 °C (23 to 140 °F)/ 30 to 90 %RH (Non-condensing)	
Input Voltage	AC100 to 240 V 50 Hz-60 Hz (AC adapter)	
Output Voltage	DC10V +1.0V / -0.0V 1.9A	DC12V +0.6V / -0.60V 5A
Charging time	Approximately 3 hours	
AC adapter (Optional)	ATS018T-A100N (Adaptec Technology)	LTE65ES-S2-3 (Li Tone Electronics)

7

Support

SATO provides maintenance support to ensure reliable operation of your printer.

Contact

Contact your SATO reseller or technical support center for repairs.

Extensive contact information for worldwide
SATO operations can be found on the Internet at
www.satoworldwide.com

SAATCHI