

Bedieningshandleiding

Voor printermodel:

CL4NX
CL6NX

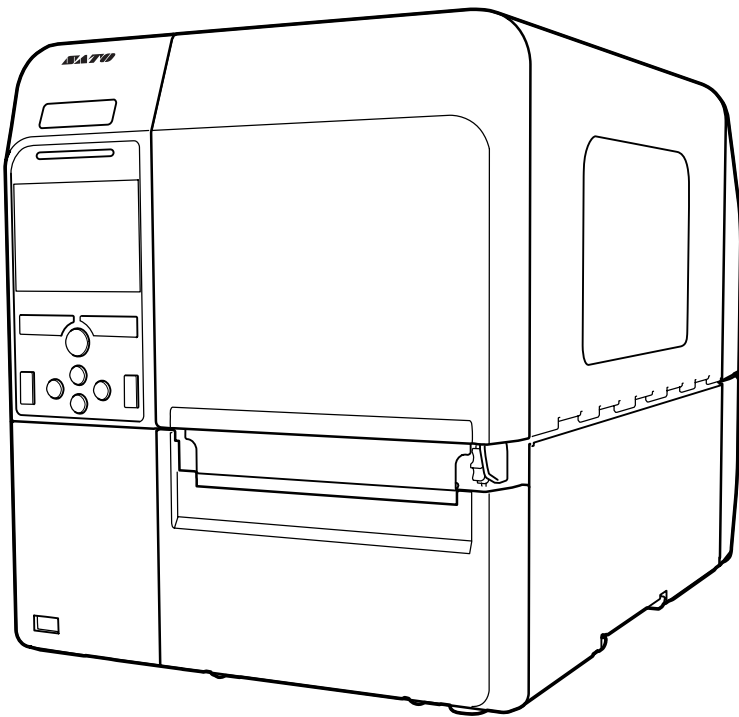

Copyright

Het reproduceren van dit document, in zijn geheel of gedeeltelijk, zonder voorafgaande toestemming is ten strengste verboden.

Beperking van aansprakelijkheid

SATO Corporation en zijn dochterondernemingen in Japan, de V.S. en andere landen doen geen toezeggingen en geven geen garanties af met betrekking tot dit materiaal, met inbegrip van maar niet beperkt tot impliciete garanties van verkoopbaarheid en geschiktheid voor een bepaald doel. SATO Corporation kan niet verantwoordelijk worden gesteld voor fouten of weglatingen in dit materiaal of voor enige schade, hetzij directe, indirecte, incidentele of gevolgschade gerelateerd aan het aanleveren, het verspreiden, de kwaliteit of het gebruik van dit materiaal.

Wijzigingen van de specificaties en inhoud in dit document voorbehouden zonder voorafgaande kennisgeving.

Handelsmerken

SATO is een geregistreerd handelsmerk van SATO Holdings Corporation en zijn dochterondernemingen in Japan, de V.S. en andere landen.

QR Code is een geregistreerd handelsmerk van DENSO WAVE INCORPORATED.

Wi-Fi® is een geregistreerd handelsmerk van de Wi-Fi Alliance.

Wi-Fi Direct™, Wi-Fi Protected Setup™, WPA™ en WPA2™ zijn handelsmerken van de Wi-Fi Alliance.

Cisco, het Cisco-logo en Cisco Systems zijn handelsmerken of geregistreerde handelsmerken van Cisco Systems, Inc. en/of zijn gelieerde ondernemingen in de Verenigde Staten en bepaalde andere landen.

Bluetooth is een handelsmerk van Bluetooth SIG, Inc., V.S.

ENERGY STAR en het ENERGY STAR-label zijn Amerikaanse geregistreerde merken.

ICODE, I-CODE en SLI zijn geregistreerde handelsmerken van NXP B.V.

MIFARE® is een geregistreerd handelsmerk van NXP B.V.

Tag-it™ is een handelsmerk van Texas Instruments.

my-d™ is een geregistreerd handelsmerk van Infineon Technologies AG.

Alle overige handelsmerken zijn eigendom van hun respectieve eigenaars.

Versie: GBS-CL4NX_CL6NX-r05-01-04-15OM

© 2015 SATO Corporation. Alle rechten voorbehouden.

Inhoudsopgave

Inhoudsopgave.....	1
Voor u van start gaat.....	5
Functies van het product	5
Veiligheidsvoorschriften	6
Voorzorgsmaatregelen voor installatie en gebruik.....	9
Wettelijke goedkeuringen.....	10
1 Waar zit wat?	13
1.1 Waar zit wat op de printer?	13
1.1.1 Voorkant	13
1.1.2 Achterkant	14
1.1.3 Binnenkant.....	15
1.2 Onderdelen van het bedieningspaneel	16
1.2.1 Bedieningspaneel	16
1.2.2 Led-indicator	17
2 Installeren van de printer	19
2.1 Voorzorgsmaatregelen bij de installatie	19
2.2 Ruimte rondom de printer	20
2.2.1 Voorkant (CL4NX)	20
2.2.2 Voorkant (CL6NX)	20
2.2.3 Zijkant	21
2.2.4 Onderkant (CL4NX)	21
2.2.5 Onderkant (CL6NX)	21
2.3 Controleren van de bijgeleverde accessoires	22
2.4 Aansluiten van de interfacekabel	23
2.4.1 Beschikbare interfaces	23
2.4.2 Interface-instellingen	23
2.5 Aansluiten van de voedingskabel	24
2.6 In-/uitschakelen van de printer	25
2.6.1 Inschakelen van de printer	25
2.6.2 Uitschakelen van de printer	25

2.7 Opstarten van de printer (opstartgids)	26
2.7.1 Opstartscherm	26
2.7.2 Selecteren van de taal	26
2.7.3 Instellen van de regio met de optionele realtimeklok	27
2.7.4 Instellen van de plaats met de optionele realtimeklok	27
2.7.5 Instellen van de datum met de optionele realtimeklok	27
2.7.6 Instellen van de tijd met de optionele realtimeklok	28
2.7.7 Instellen van de afdrukmethode	28
2.7.8 Plaatsen van het lint	29
2.7.9 Instellen van het mediasensortype	29
2.7.10 Plaatsen van het medium	30
2.7.11 Bevestigingsscherm	31
2.7.12 Afsluiten van de opstartgids	31
3 Plaatsen van het lint en het medium	33
3.1 Controleren van de inkkant van het lint	33
3.2 Plaatsen van het lint	34
3.3 Verwijderen van het lint	37
3.4 Geschikte media	38
3.4.1 Verplaatsen van de mediasensor	38
3.5 Plaatsen van het medium	39
3.5.1 Plaatsen van de mediarol	39
3.5.2 Plaatsen van het gevouwen kettingmedium	41
3.5.3 Plaatsen van het medium bij het optionele snijmes	42
3.5.4 Plaatsen van het medium bij een optionele dispenser en rugpapieruitvoeropening	42
3.5.5 Plaatsen van het medium bij een optionele dispenser en rugpapierterugspoeler	43
3.5.6 Verwijderen van het rugpapier van de terugspoeler	44
4 Bediening en configuratie	45
4.1 Display en bediening	45
4.1.1 Onlinemodus / offlinemodus	45
4.1.2 Statuspictogrammen	46
4.1.3 Foutpictogrammen	49
4.1.4 Instructievideo's	52
4.1.5 Annuleren van de afdruktaak	55
4.2 Instellingenmodus	56
4.2.1 Overschakelen naar de instellingenmodus	56
4.2.2 Inloggen in / uitloggen uit de instellingenmodus	57
4.2.3 Selecteren van een optie	58
4.2.4 Invoeren van letters en cijfers	59
4.3 Structuur van de instellingenmenu's	62

4.4 Details van het instellingenmenuscherm	73
4.4.1 Het menu Printing (Afdrukken)	73
4.4.2 Het menu Interface	93
4.4.3 Het menu Applications (Toepassingen).....	156
4.4.4 Het menu System (Systeem).....	169
4.4.5 Het menu Tools (Extra)	179
4.4.6 Het menu Information (Informatie).....	195
4.5 Webconfiguratie	205
4.5.1 Dashboard	205
4.5.2 Settings (Instellingen)	206
4.5.3 Tools (Extra)	208
4.5.4 Certificates (Certificaten)	210
5 Reinigen en afstellen van de printer	211
5.1 Onderhoudsmodus	211
5.2 Onderhoud van de printkop en de plaatrol.....	212
5.2.1 Onderhoud met de reinigungsset	212
5.2.2 Aanvullende procedure voor de optionele linerless kit (enkel CL4NX).....	215
5.2.3 Onderhoud met het reinigingsvel.....	216
5.3 Instellen van het basisreferentiepunt.....	218
5.3.1 Over het basisreferentiepunt	218
5.3.2 Instellen van de afdrukpositie	219
5.3.3 Instellen van de mediastoppositie	221
5.3.4 Opmerkingen over de stop-/snijpositie van de verschillende media.....	222
5.4 Instellen van de afdrukkwaliteit	224
5.4.1 Aanpassen van de afdrukdonkerheid	224
5.4.2 Instellen van de afdruksnelheid	225
5.5 Instellen van het zoemervolume	227
5.6 Instellen van de printkopdrukbalans.....	228
5.6.1 Instellen van de printkopdruk.....	228
5.6.2 Instellen van de drukbalans	229
6 Verhelpen van storingen	231
6.1 Als een foutmelding verschijnt	231
6.1.1 Meer informatie over aansturingfouten	237
6.2 Als de led-indicator rood / blauw brandt	238
6.3 Tabel voor het verhelpen van storingen	239
6.3.1 Geen voeding / niets in het scherm	239
6.3.2 Het medium wordt niet doorgevoerd	239
6.3.3 Het medium wordt doorgevoerd, maar afdrukken lukt niet.....	240
6.3.4 Slechte afdrukkwaliteit.....	241
6.3.5 Verkeerde afdrukpositie.....	242

6.4 Verhelpen van interfacestoringsen	243
6.4.1 USB-interface	243
6.4.2 LAN ethernet-interface	243
6.4.3 Bluetooth-interface	243
6.4.4 RS-232C-interface	244
6.4.5 IEEE1284-interface	244
6.4.6 Extern signaal (EXT)-interface	244
6.4.7 Wireless LAN-interface	245
7 Appendix	247
7.1 Lijst met initiële waarden	247
7.1.1 Het menu Printing (Afdrukken)	247
7.1.2 Het menu Interface	250
7.1.3 Het menu Applications (Toepassingen)	258
7.1.4 Het menu System (Systeem)	260
7.1.5 Het menu Tools (Extra)	261
7.1.6 Het menu Information (Informatie)	262
7.2 Mediasensorposities en mediastopposities	263
7.3 Vervangen van de printkop	264
7.4 Vervangen van de plaatrol	266
7.4.1 Richtlijn voor het vervangen van de linerless plaatrol (enkel CL4NX)	267
7.5 Optionele RFID-configuratie (enkel CL4NX)	268
7.5.1 Afdrukken van RFID-tagfouten	271
7.5.2 RFID-fouten- en resettijdschema	274
7.5.3 Extern (EXT) signaal-interfaces als RFID-modus ingeschakeld is	277
7.5.4 RFID-afdruktips	277
7.6 Printerspecificaties	278
7.6.1 Hardware	278
7.6.2 Lint en media	280
7.6.3 Interface	282
7.6.4 Ingebouwde functies	282
7.6.5 Printertalen	283
7.6.6 Lettertypen / symbolen / barcodes	284
7.6.7 Opties	287
7.6.8 Accessoires	287
7.6.9 Certificeringen	288
7.7 Interfacespecificaties	289
7.7.1 USB-interface	290
7.7.2 LAN ethernet-interface	291
7.7.3 Bluetooth-interface	292
7.7.4 RS-232C-interface	293
7.7.5 IEEE1284-interface	295
7.7.6 Extern signaal (EXT)-interface	297
7.7.7 Wireless LAN-interface	305

Voor u van start gaat

Hartelijk dank voor het aanschaffen van deze SATO CL4NX/CL6NX-printer (hierna genoemd 'de printer'). Deze handleiding geeft basisinformatie over de bediening van de printer. Neem de handleiding aandachtig door om bekend te raken met elke functie vóór u deze gebruikt.

Functies van het product

Deze SATO CL4NX/CL6NX-printer is een hoogwaardig etiketteringssysteem met een robuuste metalen behuizing en voorzien van veelzijdige functies. De hoofdkenmerken van de printer zijn de volgende:

- Eenvoudig en stijlvol design
- Hoge afdrukkwaliteit
- Ontwikkeld voor meer gebruiksgemak
- Voorzien van een goed leesbaar TFT-kleuren-lcd en een led-indicator
- Geïntegreerde instructievideofunctie
- Printkop en afdrukrol kunnen zonder extra gereedschap vervangen worden
- Geschikt voor lint van 600 m
- Ondersteuning van 30 displaytalen en 47 talen voor het afdrucken van schaalbare lettertypes
- Ondersteuning van verschillende communicatie-interfaces
- Ondersteuning van protocols als IPv6, SNMP en NTP
- Wi-Fi Alliance-gecertificeerd



- Compatibel met Cisco CCX V4.0



De SATO CL4NX/CL6NX-printer is compatibel getest met Cisco CCX, versie 4.0. Het Cisco Compatible-logo geeft aan dat dit SATO-product getest is op interoperabiliteit door SATO samen met Cisco en een extern testinstituut aan de hand van door Cisco opgestelde testcriteria.

SATO is als enige volledig verantwoordelijk voor de support en garantie voor haar product. Cisco geeft geen garanties, expliciet of impliciet, ten aanzien van het SATO-product of de interoperabiliteit ervan met het/de vermelde Cisco-product(en) en wijst elke garantie af met betrekking tot de verhandelbaarheid, geschiktheid voor een bepaald doel of tegen inbreuk.

- Voldoet aan het internationale ENERGY STAR-programma



De hier beschreven producten voldoen aan de ENERGY STAR-eisen. Als ENERGY STAR Partner heeft SATO Corporation vastgesteld dat dit product voldoet aan de ENERGY STAR-richtlijnen voor efficiënt energieverbruik. Voor meer informatie over het ENERGY STAR-programma, zie www.energystar.gov.

Veiligheidsvoorschriften

In dit gedeelte wordt uitgelegd hoe u de printer veilig bedient. Zorg ervoor dat u alle instructies aandachtig doorleest en begrijpt vóór u de printer installeert en in gebruik neemt.

Gebruikte beeldsymbolen

In deze bedieningshandleiding en op de printerlabels worden verschillende beeldsymbolen gebruikt. Deze symbolen zorgen ervoor dat de printer veilig en correct gebruikt wordt en helpen letsel aan derden en schade aan eigendommen te voorkomen. De symbolen hebben de volgende betekenissen:

 Waarschuwing	Het Waarschuwingssymbool geeft aan dat het niet-naleven van de instructie of procedure kan leiden tot ernstig letsel of overlijden.
--	---

 Let op	Het Let op-symbool geeft aan dat het niet-naleven van de instructie of procedure kan leiden tot letsel of schade aan eigendommen.
--	---

Voorbeelden van beeldsymbolen



Het beeldsymbool  betekent 'Voorzichtigheid is geboden'. In het beeldsymbool wordt ook weergegeven waarvoor specifiek gewaarschuwd wordt (het symbool links verwijst bijvoorbeeld naar elektrische schokken).



Het beeldsymbool  betekent 'Verboden handeling'. In het beeldsymbool wordt ook weergegeven welke specifieke handeling verboden is (het symbool links betekent bijvoorbeeld 'Demontage verboden').



Het beeldsymbool  betekent 'Verplichte handeling'. In het beeldsymbool wordt ook weergegeven welke specifieke handeling verplicht is (het symbool links betekent bijvoorbeeld 'Haal de stekker uit het stopcontact').

Waarschuwing

Plaats de printer op een stabiele ondergrond.



- Plaats de printer op een stabiele ondergrond. Plaats de printer niet op een wankelende tafel, een scheve ondergrond of op een plek waar zich sterke trillingen voordoen. Als de printer valt of kantelt, kan dit tot persoonlijk letsel leiden.

Plaats geen voorwerpen die vloeistoffen bevatten op de printer.



- Plaats geen vazen, kopjes of andere voorwerpen die vloeistoffen bevatten op de printer. Als er vloeistof in de printer terechtgekomen is, schakel de printer dan onmiddellijk uit en haal de stekker uit het stopcontact. Neem vervolgens contact op met uw SATO-leverancier of technische support-afdeling. Als u de printer in deze toestand blijft gebruiken, dan kan dit leiden tot brand of elektrische schokken.



Stop geen voorwerpen in de printer.



- Stop geen metalen of ontvlambare voorwerpen in de printeropeningen. Als een ongewenst voorwerp in de printer terechtgekomen is, schakel de printer dan onmiddellijk uit en haal de stekker uit het stopcontact. Neem vervolgens contact op met uw SATO-leverancier of technische support-afdeling. Als u de printer in deze toestand blijft gebruiken, dan kan dit leiden tot brand of elektrische schokken.

Gebruik geen andere spanning dan de aangegeven spanning.



- Gebruik geen andere spanning dan de aangegeven spanning. Doet u dit toch, dan kan dit leiden tot brand of elektrische schokken.

Waarschuwing

Zorg altijd voor geaarde aansluitingen.



- Verbind de aarddraad van de printer altijd met de aarde. Als de aarddraad niet geaard is, kan dit leiden tot een elektrische schok.

Hanteren van de voedingskabel



- Beschadig of modificeer de voedingskabel niet. Plaats geen zware voorwerpen op de voedingskabel, verwarm deze niet en trek er niet aan. Hierdoor kan de voedingskabel beschadigd raken, wat kan leiden tot brand of elektrische schokken.
- Als de voedingskabel beschadigd is (blootliggende kern, kapotte draden enz.), neem dan contact op met uw SATO-leverancier of technische support-afdeling. Als u de voedingskabel in deze toestand blijft gebruiken, dan kan dit leiden tot brand of elektrische schokken.
- Modificeer, buig of draai de voedingskabel niet en trek er niet aan. Als u de voedingskabel op die manier gebruikt, dan kan dit leiden tot brand of elektrische schokken.

Als de printer gevallen of stuk is



- Als de printer gevallen of stuk is, schakel de printer dan onmiddellijk uit en haal de stekker uit het stopcontact. Neem contact op met uw SATO-leverancier of technische support-afdeling. Als u de printer in deze toestand blijft gebruiken, dan kan dit leiden tot brand of elektrische schokken.

Gebruik de printer niet als u onregelmatigheden bemerkt.



- Als u de printer blijft gebruiken als zich iets ongebruikelijks voordoet, bijvoorbeeld als er rook of een eigenaardige geur uitkomt, dan kan dit leiden tot brand of elektrische schokken. Schakel de printer onmiddellijk uit en haal de stekker uit het stopcontact. Neem vervolgens contact op met uw SATO-leverancier of technische support-afdeling voor reparatie. Probeer in geen geval zelf reparaties uit te voeren; dit is te gevaarlijk.

Demonteer de printer niet.



- Demonteer of modificeer de printer niet. Doet u dit toch, dan kan dit leiden tot brand of elektrische schokken. Neem contact op met uw SATO-leverancier of technische support-afdeling voor interne controles, aanpassingen en reparaties.

Het snijmes



- Raak het snijmes niet aan met uw handen en stop niets in het snijmechanisme. Dit kan leiden tot verwondingen.

Gebruik van de printkopreinigingsvloeistof



- Het gebruik van vuur of hitte in de buurt van de printkopreinigingsvloeistof is verboden. Warm de vloeistof niet op en stel deze niet bloot aan vuur.
- Houd de reinigingsvloeistof buiten het bereik van kinderen. Mocht een kind per ongeluk van de vloeistof gedronken hebben, neem dan onmiddellijk contact op met een arts.

Printkop



- De printkop is zeer warm na het afdrukken. Wees daarom voorzichtig dat u deze niet aanraakt als u media bijvult of de printer reinigt meteen na het afdrukken zodat u zich niet verbrandt.
- Het aanraken van de rand van de printkop meteen na het afdrukken kan verwondingen veroorzaken. Wees voorzichtig bij het bijvullen van media of bij het reinigen van de printkop.
- Vervang nooit de printkop als u hiervoor niet de juiste training gehad heeft.

Let op

Plaats niet in extreem vochtige omgevingen.



- Gebruik de printer niet in omgevingen die extreem vochtig zijn of waar condensvorming voorkomt. Schakel in geval van condens de printer onmiddellijk uit en gebruik de printer niet tot de condens verdwenen is. Als de printer gebruikt wordt terwijl er condens op aanwezig is, dan kan dit leiden tot elektrische schokken.

Verplaatsen van de printer



- Als u de printer wilt verplaatsen, haal dan altijd de voedingskabel uit het stopcontact en controleer of alle externe kabels losgekoppeld zijn voor u de printer verplaatst. Als u de printer verplaatst terwijl de kabels nog aangesloten zijn, dan kunnen de kabels beschadigd raken en kan dit leiden tot brand of elektrische schokken.
- Verplaats de printer niet terwijl er nog media in zitten. De media kunnen eruit vallen en verwondingen veroorzaken.
- Als u de printer op de grond of op een onderstel zet, zorg er dan voor dat uw vingers of handen niet bekneld raken onder de pootjes van de printer.

Voeding



- Als u natte handen heeft, dan mag u niet de aan-uitknop bedienen en de voedingskabel aansluiten of loshalen. Doet u dit toch, dan kan dit leiden tot elektrische schokken.

Voedingskabel



- Houd de voedingskabel uit de buurt van zeer warme apparaten. Als de voedingskabel in de buurt van zeer warme apparaten komt, dan kan de isolatie van de kabel smelten, wat kan leiden tot brand en elektrische schokken.
- Als u de voedingskabel uit het stopcontact haalt, houd dan de stekker vast. Door aan de kabel te trekken kunnen de draden bloot komen te liggen of beschadigd raken, wat kan leiden tot brand of elektrische schokken.
- De bij de printer bijgeleverde voedingskabel is speciaal voor deze printer ontworpen. Gebruik deze niet voor andere elektrische apparaten.

Deksel



- Zorg ervoor dat uw vingers niet bekneld raken als u het deksel opent of sluit. Let er ook op dat het deksel niet naar beneden komt en dichtklapt.

Plaatsen van media



- Wees bij het plaatsen van een mediarol voorzichtig dat uw vingers niet bekneld raken tussen de mediarol en de toevoereenheid.

Als de printer gedurende lange tijd niet gebruikt wordt



- Als u de printer gedurende lange tijd niet gebruikt, haal dan de stekker uit het stopcontact voor de veiligheid.

Tijdens onderhoud en reinigen



- Haal tijdens het onderhoud en het reinigen van de printer de stekker uit het stopcontact voor de veiligheid.

Voorzorgsmaatregelen voor installatie en gebruik

De omgeving van de printer kan de werking ervan beïnvloeden. Houd de volgende instructies in de gaten voor het installeren en gebruiken van de CL4NX/CL6NX-printer.

Kies een veilige plek

Plaats de printer op een vlakke en effen ondergrond.

Als de ondergrond niet vlak en effen is, dan kan de afdrukkwaliteit verminderen. Het kan ook leiden tot defecten en een kortere levensduur van de printer.

Plaats de printer niet op een plek waar zich trillingen voordoen.

Als de printer blootgesteld wordt aan sterke trillingen of schokken, dan kan dit leiden tot defecten en een kortere levensduur van de printer.

Houd de printer uit de buurt van hoge temperaturen en vochtigheid.

Vermijd plaatsen waar extreme of snelle temperatuurs- of vochtigheidsschommelingen kunnen voorkomen.

Plaats de printer niet op een plek met water of olie.

Plaats de printer niet op een plek waar hij blootgesteld wordt aan water of olie. Als er water of olie in de printer terechtkomt, dan kan dit leiden tot brand, elektrische schokken of defecten.

Vermijd stof.

Stof kan de afdrukkwaliteit verminderen.

Plaats niet in de volle zon.

De printer heeft een ingebouwde optische sensor. Als de printer in de volle zon staat, dan kan het zijn dat de sensor hierdoor minder goed reageert en de media verkeerd detecteert. Sluit het deksel tijdens het afdrukken.

Voeding

Voor deze printer is een wisselstroomvoeding vereist.

Let erop dat u de printer aansluit op een wisselstroomvoeding.

Sluit de voedingskabel aan op een geaard stopcontact.

Zorg ervoor dat de printer aangesloten is op een geaard stopcontact.

Zorg voor een stabiele voedingsbron voor de printer.

Bij het gebruik van de printer, mag u geen andere apparaten aansluiten op hetzelfde stopcontact die spanningsschommelingen en functioneringsproblemen kunnen veroorzaken voor uw printer.

Wettelijke goedkeuringen

FCC-waarschuwing

Wij waarschuwen u dat wijzigingen of aanpassingen die niet expliciet goedgekeurd zijn door de partij die verantwoordelijk is voor de naleving van de voorschriften, het recht van de gebruiker om het apparaat te gebruiken teniet kunnen doen.

Dit apparaat voldoet aan deel 15 van de FCC-voorschriften. Het apparaat mag alleen onder de volgende twee voorwaarden worden gebruikt: (1) dit apparaat veroorzaakt geen schadelijke interferentie en (2) dit apparaat accepteert alle interferentie die het ontvangt, inclusief interferentie die kan leiden tot een ongewenste werking.

Dit apparaat is getest en voldoet aan de grenswaarden voor digitale apparatuur van klasse B, overeenkomstig deel 15 van de FCC-regelgeving. Deze grenswaarden zijn opgesteld om een redelijke bescherming tegen schadelijke interferentie in een woonomgeving te kunnen bieden. Dit apparaat genereert en gebruikt radiofrequentie-energie en kan deze ook afgeven. Indien het apparaat niet geïnstalleerd en gebruikt wordt overeenkomstig de instructies, dan kan dit leiden tot schadelijke interferentie voor radiocommunicatie.

Er bestaat geen garantie dat dit apparaat in alle gevallen geen interferentie veroorzaakt.

Als dit apparaat schadelijke interferentie voor de ontvangst van radio- of televisiesignalen veroorzaakt (wat kan worden vastgesteld door het apparaat in en uit te schakelen), dan wordt de gebruiker verzocht te proberen de interferentie door een van de volgende maatregelen te corrigeren:

- De ontvangstantenne opnieuw richten of deze verplaatsen.
- De afstand tussen de apparatuur en de ontvanger vergroten.
- Het apparaat aansluiten op een stopcontact in een andere groep dan de ontvanger.
- Uw leverancier of een ervaren radio- en tv-technicus om hulp vragen.

Er dient gebruik gemaakt te worden van afgeschermd kabels om te voldoen aan de emissiegrenswaarden.

FCC-verklaring betreffende optioneel wireless LAN

Dit apparaat voldoet aan de grenswaarden voor blootstelling aan RF-straling in een ongecontroleerde omgeving.

De antenne die gebruikt wordt voor deze zender moet op ten minste 20 cm afstand van personen geïnstalleerd worden en mag niet tegelijkertijd met een andere antenne of zender worden opgesteld of gebruikt.

Bluetooth- / draadloze communicatie

Conformiteitsverklaring

Dit product is gecertificeerd om te voldoen aan de betreffende radio-ontstoringseisen van uw land of regio. Om dit niet in het gedrang te brengen, mag u niet:

- Dit product demonteren of modificeren.
- Het certificeringslabel (met het serienummer) op dit product verwijderen.

Het gebruik van dit product in de buurt van een magnetron en/of andere wireless LAN-apparatuur of op plaatsen waar statische elektriciteit of radio-interferentie aanwezig is, kan de communicatieafstand verkleinen of zelfs de communicatie onmogelijk maken.

Industry Canada (IC)-verklaring voor Bluetooth

Dit apparaat voldoet aan de RSS-norm(en) van Industry Canada. Het apparaat mag alleen onder de volgende twee voorwaarden worden gebruikt:

- Dit apparaat veroorzaakt geen schadelijke interferentie.
- Dit apparaat accepteert alle interferentie, inclusief interferentie die kan leiden tot een ongewenste werking van het apparaat.

Dit apparaat voldoet aan de IC-grenswaarden voor blootstelling aan straling in een ongecontroleerde omgeving en voldoet aan de RSS-102-bepalingen van de IC betreffende blootstelling aan radiofrequentie (RF). Dit apparaat moet zodanig geïnstalleerd of gebruikt worden dat de stralingsbron zich op ten minste 20 cm of meer afstand bevindt van het lichaam van personen (exclusief ledematen: handen, polsen, voeten en enkels).

Le présent appareil est conforme aux CNR d'Industrie Canada applicables aux appareils radio exempts de licence. L'exploitation est autorisée aux deux conditions suivantes :

- L'appareil ne doit pas produire de brouillage.
- L'utilisateur de l'appareil doit accepter tout brouillage radioélectrique subi, même si le brouillage est susceptible d'en compromettre le fonctionnement.

Cet équipement est conforme aux limites d'exposition aux rayonnements énoncées pour un environnement non contrôlé et respecte les règles d'exposition aux fréquences radioélectriques (RF) CNR-102 de l'IC. Cet équipement doit être installé et utilisé en gardant une distance de 20 cm ou plus entre le dispositif rayonnant et le corps (à l'exception des extrémités : mains, poignets, pieds et chevilles).

Verwijderen van oude elektrische en elektronische apparatuur (van toepassing in de Europese Unie en in de andere landen met gescheiden inzameling)



Als op een product of op de bijbehorende verpakking dit symbool staat, dan mag het niet weggegooid worden bij het huishoudelijke afval. In plaats daarvan moet het worden ingeleverd bij een inzamelpunt voor recycling van elektrische en elektronische apparaten overeenkomstig de lokale regelgevingen. Een onjuiste afvoer van dit product kan ernstige gevolgen hebben voor het milieu en de gezondheid van de mens.

Recycling van materialen draagt bij aan het behoud van natuurlijke hulpbronnen en aan uw gemeenschap. Neem voor meer informatie over recycling van dit product contact op met de inzamelingsinstanties in uw woonplaats, uw afvalophaaldienst of de leverancier bij wie u het product aangeschaft heeft.

EN55022-waarschuwing

Dit is een klasse A-product.

Binnenshuis kan dit product radio-interferentie veroorzaken. In voorkomend geval kan de gebruiker genoodzaakt zijn om passende maatregelen te treffen.

EN55022 Warnung

Warnung! Dies ist eine Einrichtung der Klasse A.

Diese Einrichtung kann im Wohnbereich Funkstörungen verursachen. In diesem Fall kann vom Betreiber verlangt werden, angemessene Maßnahmen durchzuführen.

Das Gerät ist nicht für die Benutzung im unmittelbaren Gesichtsfeld am Bildschirmarbeitsplatz vorgesehen. Um störende Reflexionen am Bildschirmarbeitsplatz zu vermeiden, darf dieses Produkt nicht im unmittelbaren Gesichtsfeld platziert werden.

机器名称: 条码打印机

部件名称	有毒有害物质或元素					
	铅 (Pb)	汞 (Hg)	镉 (Cd)	六价铬 (Cr6+)	多溴联苯 (PBB)	多溴二苯醚 (PBDE)
印刷电路板	×	○	○	○	○	○
电源、交流转换器 电池	×	○	○	○	○	○
热敏头、液晶显示屏	×	○	○	○	○	○
电动机、切纸机	×	○	○	○	○	○
树脂 (ABS、PC等)	×	○	○	○	○	○
金属 (铁、非铁金属)	×	○	○	○	○	○
电缆等	○	○	○	○	○	×
包装材料 (纸盒等)	○	○	○	○	○	○

○：表示该有毒有害物质在该部件所有均质材料中的含量均在SJ/T11363-2006 “电子信息产品中有毒有害物质的限量要求”的标准规定以下。

×：表示该有毒有害物质至少在该部件的某一均质材料中的含量超出SJ/T11363-2006 “电子信息产品中有毒有害物质的限量要求”的标准规定。

环保使用期限



本标志中的年数，是根据2006年2月28日公布的“电子信息产品污染防治管理办法”和SJ/T11364-2006“产品污染防治标识要求”，适用于在中华人民共和国（除台湾、香港和澳门外）生产或进口的电子信息产品的“环保使用期限”。在遵守使用说明书中记载的有关本产品安全和使用上的注意事项、且没有其他法律和规定的免责事由的情况下，在从生产日开始的上述年限内，产品的有毒、有害物质或元素不会发生外泄或突变，使用该产品不会对环境造成严重污染或对使用者人身、财产造成严重损害。

注1)：“环保使用期限”不是安全使用期限。尤其不同于基于电气性能安全、电磁安全等因素而被限定的使用期限。产品在经适当使用而后予以废弃时，希望依照有关电子信息产品的回收和再利用的法律与规定进行处理。

注2)：本标志中的年数为“环保使用期限”，不是产品的质量保证期限。对于同一包装内包含电池、充电器等附属品的产品，产品和附属品的环保使用期限可能不同。

1

Waar zit wat

1.1 Waar zit wat op de printer

1.1.1 Voorkant

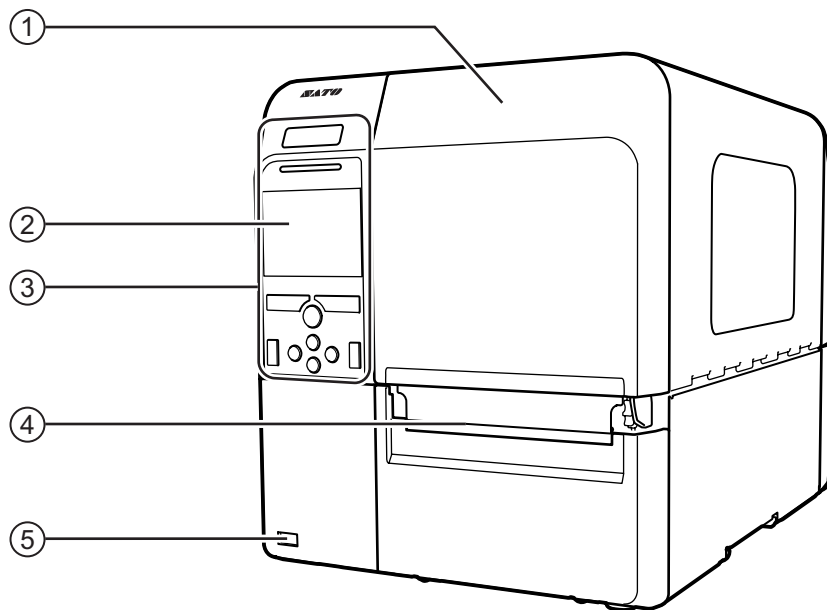

- ① Deksel
- ② Kleuren-lcd
- ③ Bedieningspaneel
- ④ Media-uitvoeropening
- ⑤ USB-aansluiting (type A)

Voor het opslaan van printerinstellingen op een USB-geheugen.

Opmerking

Op de foto's in deze handleiding wordt de CL4NX-printer weergegeven behalve indien anders vermeld.

1.1.2 Achterkant

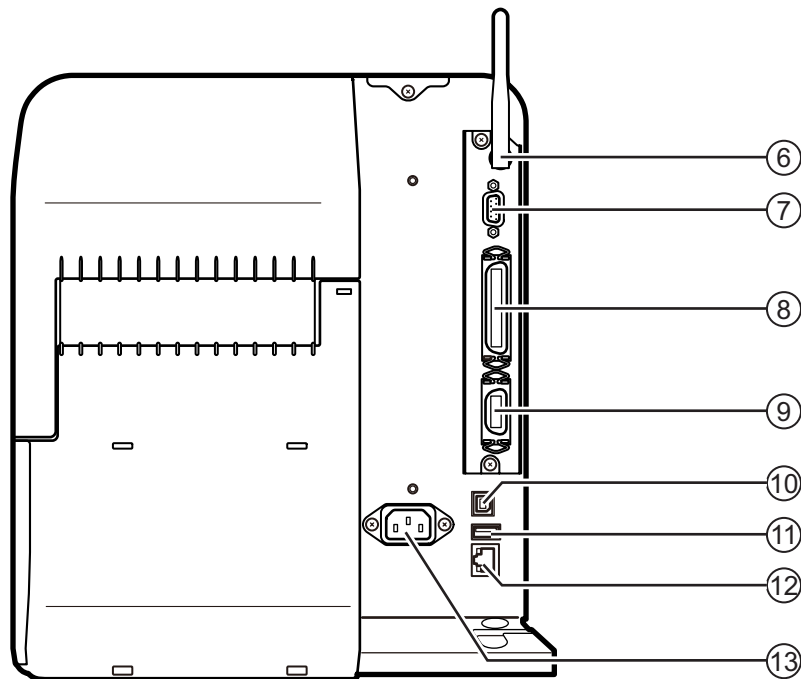

⑥ **Wireless LAN-antenne (optioneel)**

Voor het installeren van de optionele wireless LAN-antenne.

⑦ **RS-232C-aansluiting**

Om de printer aan te sluiten op de hostcomputer bij gebruik van de seriële RS-232C-interface.

⑧ **IEEE1284-aansluiting**

Om de printer aan te sluiten op de hostcomputer bij gebruik van de IEEE1284-interface.

⑨ **EXT-aansluiting (extern signaal-interface)**

Interfaceaansluiting voor externe signalen. Sluit de optionele applicator aan op deze terminal.

⑩ **USB-aansluiting (type B)**

Om de printer aan te sluiten op de hostcomputer bij gebruik van de USB-interface.

⑪ **USB-aansluiting (type A)**

Voor het aansluiten van een optioneel USB-geheugen.

⑫ **LAN-aansluiting**

Om de printer aan te sluiten op de hostcomputer bij gebruik van de LAN-interface.

⑬ **AC-voedingsingang**

Voor de voeding van de printer via de aangesloten voedingskabel.

Controleer vóór het aansluiten of uw lokale netspanning binnen de 100 tot 240 V wisselspanning, 50 tot 60 Hz valt.

1.1.3 Binnenkant

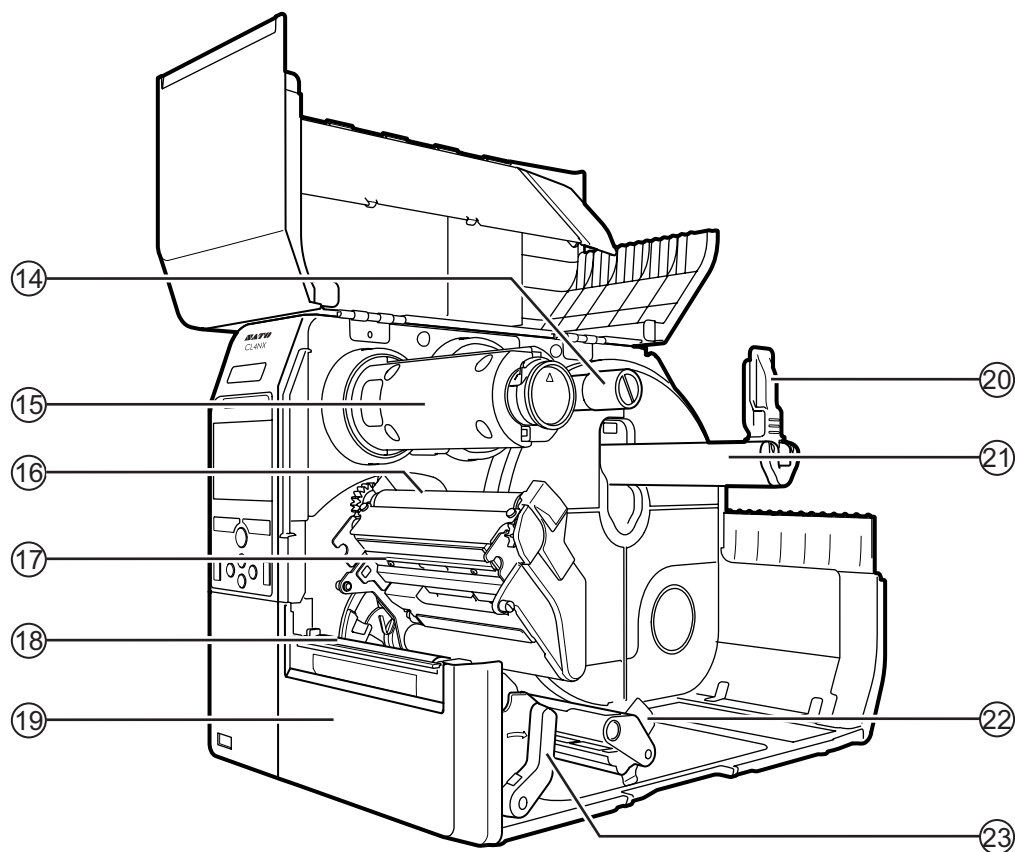

- ⑭ **Spoel voor toevoer van het lint**
- ⑮ **Spoel voor terugspoelen van het lint**
- ⑯ **Lintrol**
- ⑰ **Printkop (verbruiksartikel)**
Het onderdeel dat afdrukt op de media.
Regelmatig onderhoud vereist.
- ⑱ **Plaatrol (verbruiksartikel)**
- ⑲ **Voorklep**
- ⑳ **Geleider voor mediahouder**

- ㉑ **Mediarolhouder**
Houder voor de mediarol.
- ㉒ **Mediageleider**
- ㉓ **Vergrendelingshendel voor printkop**
Om het printkopmechanisme te ontgrendelen.

1.2 Onderdelen van het bedieningspaneel

1.2.1 Bedieningspaneel

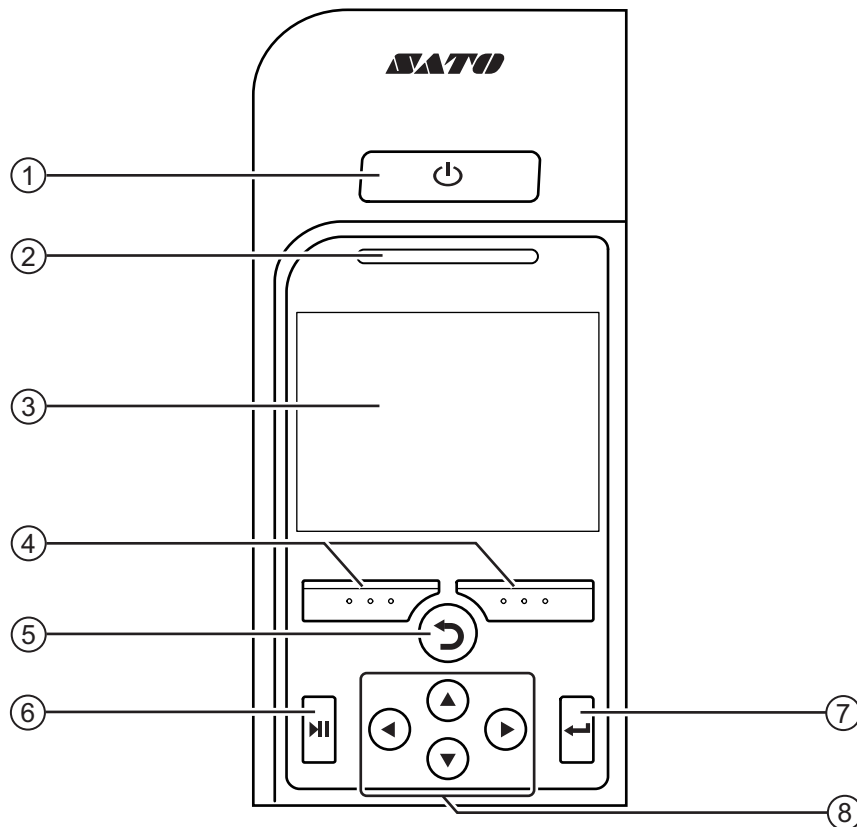

① **⏻ Aan-uittoets**

Houd de  aan-uittoets gedurende minimaal één seconde ingedrukt om de printer in te schakelen.

Houd de  aan-uittoets gedurende minimaal twee seconden ingedrukt om de printer uit te schakelen.

② **Led-indicator**

③ **Kleuren-lcd**

④ **Schermttoetsen**

De functies zijn afhankelijk van de scherminhoud. De functies van de toetsen worden onder in het scherm weergegeven.

(in de offlinemodus bijvoorbeeld staat bij de linkertoets: ONLINE; bij de rechertoets: FEED)

⑤ **↶ Terug-toets**

Terug naar het vorige scherm.

⑥ **⏮ Verbindingstoets**

Om te schakelen tussen de online- en offlinemodus of tussen afspelen en pauzeren van de video.



⑦ **← Enter-toets**

Om de geselecteerde optie of de ingestelde waarde te bevestigen.

⑧ **◀/▶/▲/▼ Pijltoetsen**

Om te navigeren binnen het schermmenu.

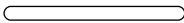
1.2.2 Led-indicator

Led-indicator	Kleur	Beschrijving
	Blauw	Onlinemodus
	(Uit)	Uitgeschakeld of offlinemodus
	Rood	Printerfout (bijvoorbeeld als het lint op is)
 Knippert om de 2 seconden.	Blauw	Slaapstand

Opmerking

Als de printer in de slaapstand geschakeld worden terwijl deze zich in de foutstatus bevindt (led brandt rood), dan knippert de led-indicator om de twee seconden blauw.

This page is intentionally left blank.

2

Installeren van de printer

2.1 Voorzorgsmaatregelen bij de installatie

Deze printer moet als volgt geïnstalleerd worden:

- Op een horizontale en stabiele ondergrond.
- Op een plek waar voldoende ruimte is om de printer te gebruiken.

Deze printer mag niet op de volgende plaatsen geïnstalleerd worden. Hierdoor kunnen namelijk storingen aan de printer optreden.

- Op een plek waar trillingen kunnen voorkomen.
- Op een plek met hoge temperaturen en een hoge vochtigheid.
- Op een plek waar het erg stoffig is.
- Op een plek in de volle zon.
- Op een plek met veel elektrische ruis.
- Op een plek met grote spanningsschommelingen.

2.2 Ruimte rondom de printer

Om de printer goed te kunnen bedienen en voor een goede ventilatie, moet er voldoende ruimte rondom de printer zijn.

2.2.1 Voorkant (CL4NX)

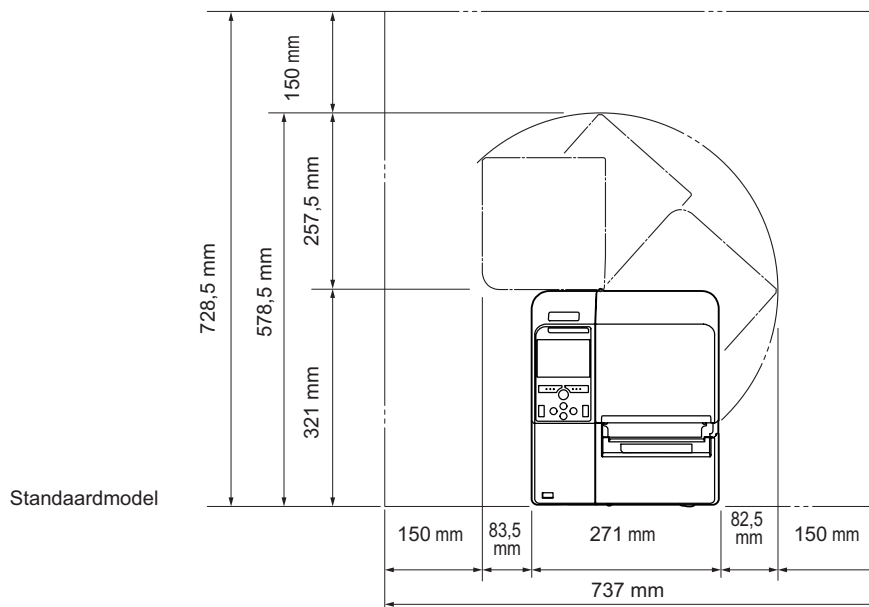

2.2.2 Voorkant (CL6NX)

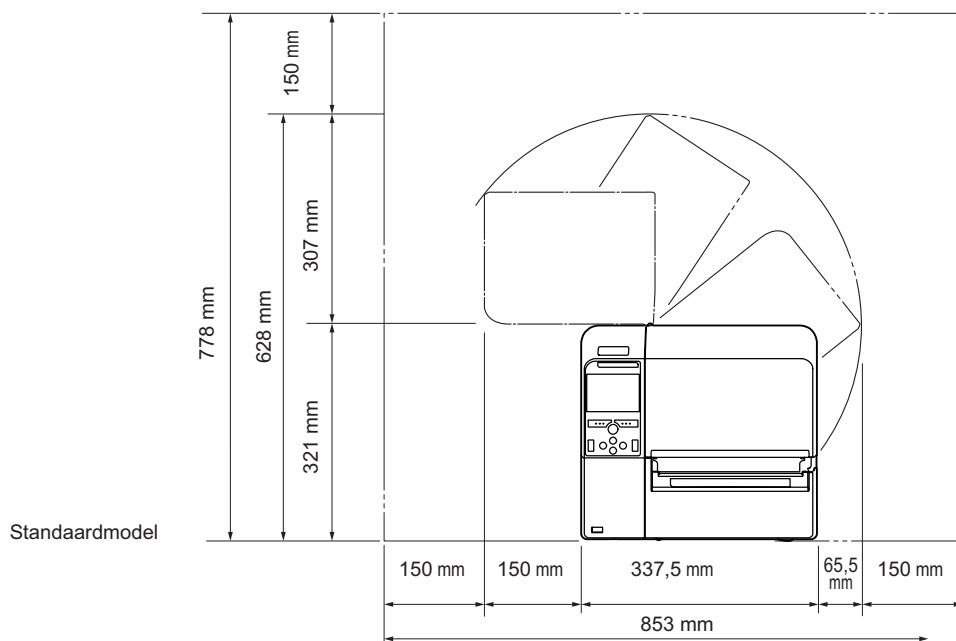

2.2.3 Zijkant

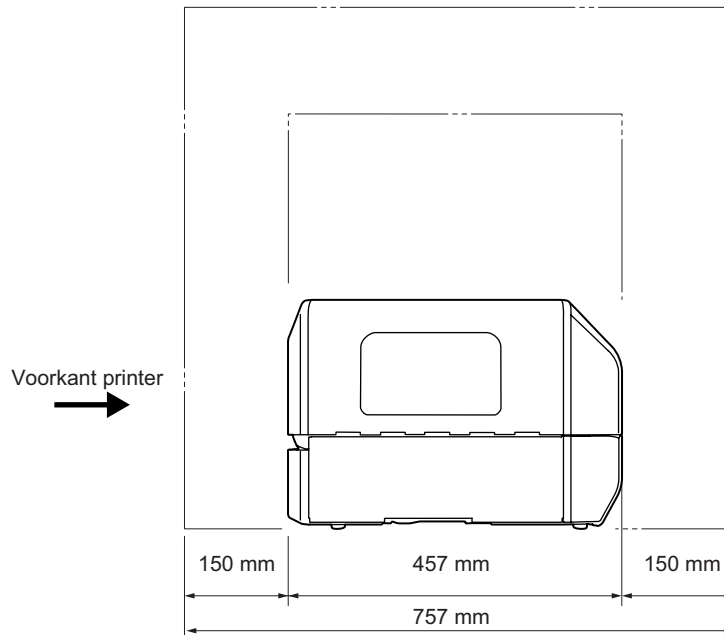

2.2.4 Onderkant (CL4NX)

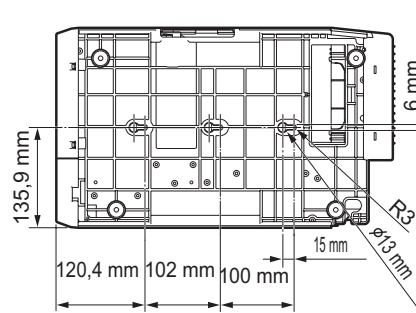

2.2.5 Onderkant (CL6NX)

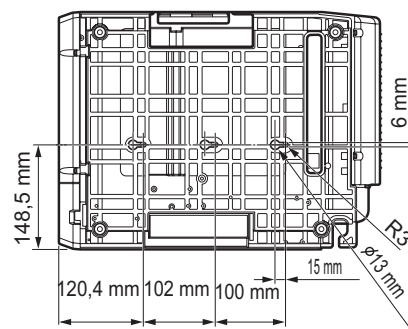

2.3 Controleren van de bijgeleverde accessoires

Controleer na het uitpakken van de printer of u alle bijgeleverde accessoires heeft; als er een artikel ontbreekt, neem dan contact op met uw SATO-leverancier bij wie u de printer aangeschaft heeft.

Gebruikersdocumenten
(Verkorte handleiding, Garantie enz.)

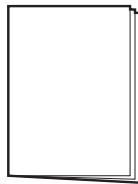

AC-voedingskabel*

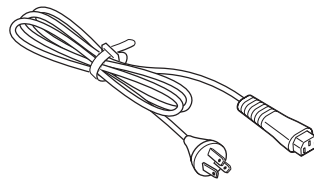

* De vorm van de voedingsstekker verschilt afhankelijk van de regio van aankoop.

Opmerking

Bewaar de doos en het buffermateriaal na het installeren van de printer. U kunt dan de printer in deze doos verpakken voor verzending in geval van reparatie.

2.4 Aansluiten van de interfacekabel

Het aansluiten van de interfacekabel gebeurt als volgt:

2.4.1 Beschikbare interfaces

Deze printer ondersteunt de onderstaande interfaces.

Bovendien blijft de printer, als deze verbonden is met meerdere interfacekabels, gewoon werken als gegevens ontvangen worden.

*U kunt niet voor meer dan één interface tegelijkertijd gegevens ontvangen.

- USB
- LAN
- Bluetooth
- RS-232C
- IEEE1284
- Extern signaal (EXT)
- Wireless LAN

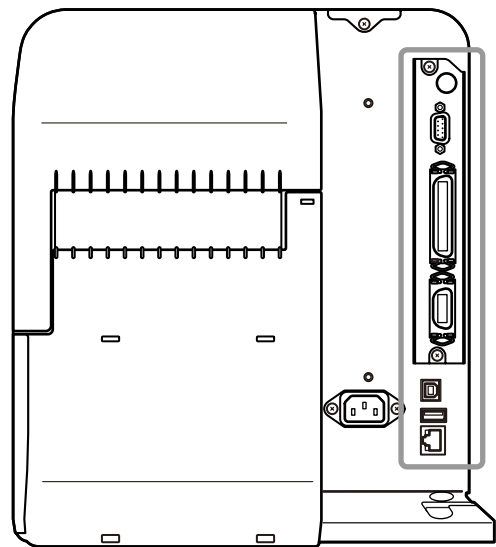

Opmerking

De wireless LAN-interface is optioneel.

LET OP

Sluit de interfacekabels niet aan of haal ze niet los (of gebruik geen schakelkast) terwijl de voeding van de printer of de computer ingeschakeld is. Hierdoor kan de interfaceschakeling in de printer of computer beschadigd raken, wat niet onder de garantie valt.

2.4.2 Interface-instellingen

U kunt de verschillende interface-instellingen instellen via **Interface** in het menu **Settings** (Instellingen). Voor meer details, zie **Interface** in hoofdstuk 4 **Bediening en configuratie**.

2.5 Aansluiten van de voedingskabel

WAARSCHUWING

- Het bedienen van de aan-uittoets en het aansluiten of loshalen van de voedingskabel mag niet met natte handen gedaan worden. Doet u dit toch, dan kan dit leiden tot elektrische schokken.
- Verbind de aarddraad altijd met een aardklem. Als u dit niet doet, dan kan dit leiden tot elektrische schokken.

Opmerking

- De bijgeleverde voedingskabel is uitsluitend voor deze printer ontworpen.
- Gebruik de bijgeleverde voedingskabel niet voor andere apparaten.

- 1** Sluit de voedingskabel aan op de **AC-voedingsingang** ① aan de achterkant van de printer.

Let op de richting van de stekker. Houd de printer met één hand vast en steek de stekker stevig vast.

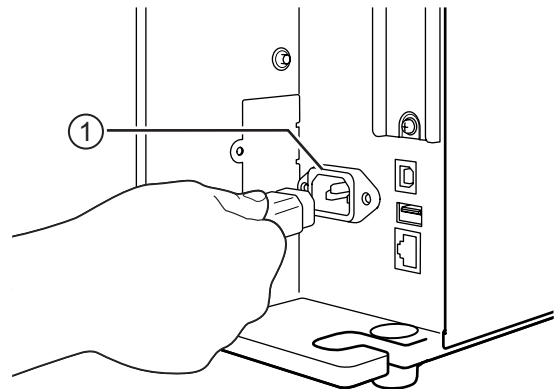

- 2** Sluit de voedingsstekker aan op een stopcontact.

Controleer vóór het aansluiten of uw lokale netspanning binnen de 100 tot 240 V wisselspanning, 50 tot 60 Hz valt. Als uw lokale netspanning niet binnen dit bereik valt, neem dan contact op met uw SATO-leverancier of technische support-afdeling.

*De vorm van de voedingsstekker verschilt afhankelijk van de regio van aankoop.

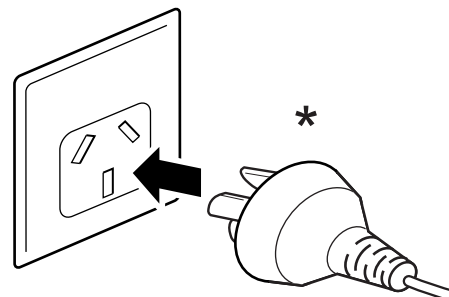

Opmerking

Dit product is ook geschikt voor IT-stroomverdeel-systemen met een tweefasenspanning van 230 V.

2.6 In-/uitschakelen van de printer

WAARSCHUWING

Het bedienen van de aan-uittoets en het aansluiten of loshalen van de voedingskabel mag niet met natte handen gedaan worden. Doet u dit toch, dan kan dit leiden tot elektrische schokken.

2.6.1 Inschakelen van de printer

- 1 Houd de  aan-uittoets op het bedieningspaneel gedurende minimaal 1 seconde ingedrukt om de printer in te schakelen.

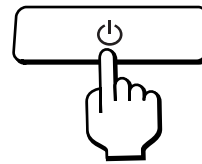

- 2 In het scherm staat **Online** en de led-indicator brandt blauw.



2.6.2 Uitschakelen van de printer

- 1 Zorg ervoor dat de printer in de offline-modus staat voor u deze uitschakelt.
Als in het scherm **Online** staat, druk dan op de -toets om naar de offlinemodus over te schakelen.



- 2 Houd de  aan-uittoets gedurende minimaal 2 seconden ingedrukt om de printer uit te schakelen.

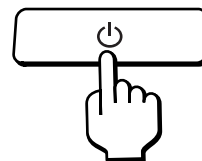

2.7 Opstarten van de printer (opstartgids)

Als u de printer voor de eerste inschakelt, dan verschijnt in het display de opstartgids. De opstartgids is een functie die u helpt bij de initiële configuratie van de printer, zoals het instellen van de datum en de tijd en het plaatsen van het lint en het medium.

U kunt de opstartgids annuleren en op een later moment configureren via het menu.

*Als u de optionele realtimeklok (RTC) geïnstalleerd heeft, dan verschijnen de schermen voor het instellen van de tijdzone, de datum en de tijd.

2.7.1 Opstartscherm

Het opstartscherm verschijnt als u de printer voor het eerst inschakelt.

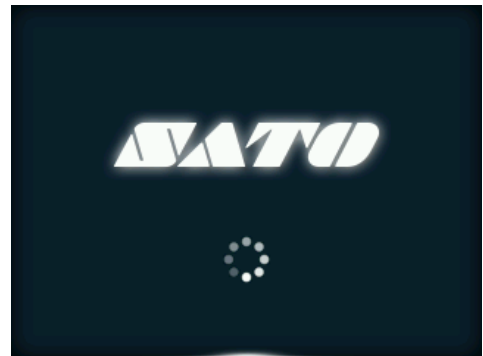

2.7.2 Selecteren van de taal

Selecteer de schermtaal.

Selecteer de taal met de ▲/▼-toetsen en druk vervolgens op de rechterschermttoets of op de ←-toets om te bevestigen.

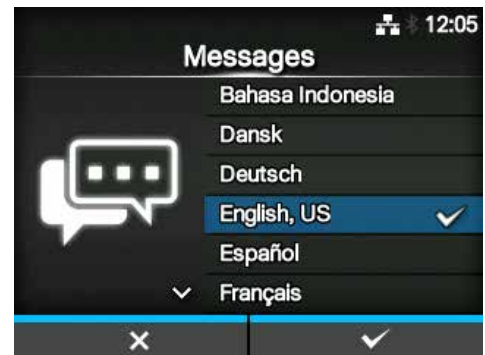

2.7.3 Instellen van de regio met de optionele realtimeklok

Stel de regio (tijdzone) in.
 Selecteer de regio met de ▲/▼-toetsen en druk vervolgens op de rechterschermttoets of op de ←-toets om te bevestigen.

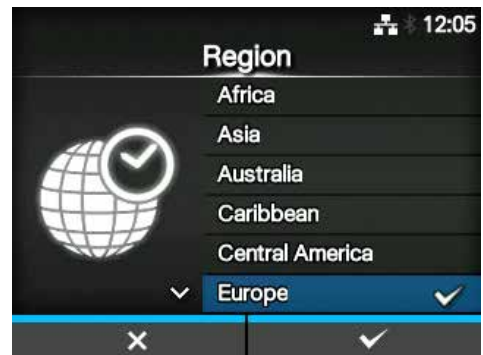

2.7.4 Instellen van de plaats met de optionele realtimeklok

Stel de plaats (tijdzone) in.
 Selecteer de plaats met de ▲/▼-toetsen en druk vervolgens op de rechterschermttoets of op de ←-toets om te bevestigen.



2.7.5 Instellen van de datum met de optionele realtimeklok

Stel de datum in.
 Selecteer de huidige waarde met de ▲/▼-toetsen en verplaats de cursor met de ◀/▶-toetsen. Als u klaar bent met het instellen van de datum, druk dan op de rechterschermttoets of op de ←-toets om te bevestigen.

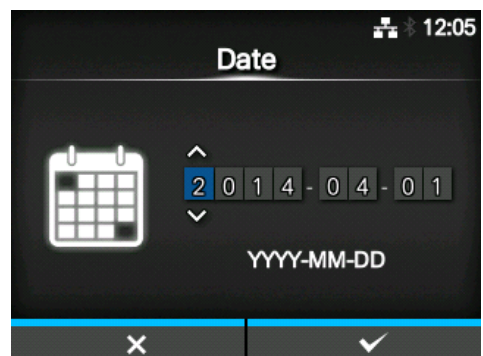

2.7.6 Instellen van de tijd met de optionele realtimeklok

Stel de tijd in.

Selecteer de huidige waarde met de ▲ / ▼ -toetsen en verplaats de cursor met de ◀ / ▶ -toetsen. Als u klaar bent met het instellen van de tijd, druk dan op de rechterschermttoets of op de ↵ -toets om te bevestigen.

Opmerking

De tijd wordt aangegeven in de 24-uursnotatie.

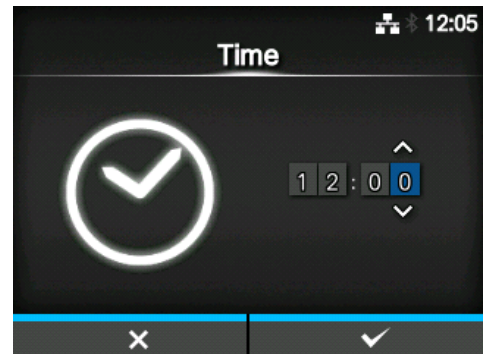

2.7.7 Instellen van de afdrukmethode

Geef op of lint of een direct thermisch medium gebruikt wordt voor het afdrukken.

De volgende opties zijn mogelijk:

- **Use Ribbon** (Lint gebruiken): afdrukken met een lint.
- **Direct Thermal** (Direct thermisch): afdrukken met een direct thermisch medium.

Selecteer de afdrukmethode met de ▲ / ▼ -toetsen en druk vervolgens op de rechterschermttoets of op de ↵ -toets om te bevestigen.

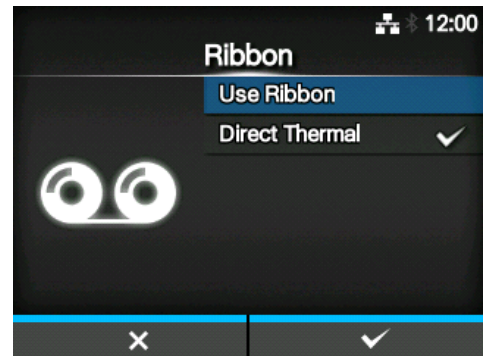

2.7.8 Plaatsen van het lint

Plaats het lint.

*Verschijnt als u **Use Ribbon** (Lint gebruiken) geselecteerd heeft bij het instellen van de afdrukmethode.

Op de video kunt u bekijken hoe het lint geplaatst wordt. Druk op de -toets om de video te bekijken.

Druk op de -toets om de video te stoppen en terug te keren naar het vorige scherm.

Druk nadat u klaar bent met het plaatsen van het lint op de rechterschermttoets om naar het volgende scherm te gaan.

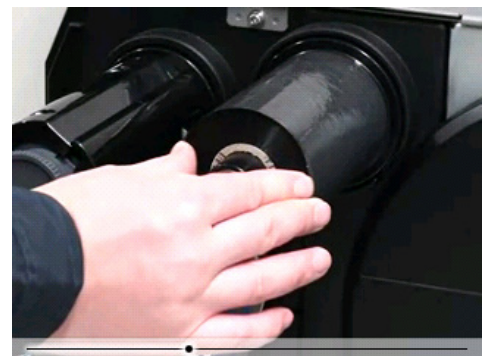
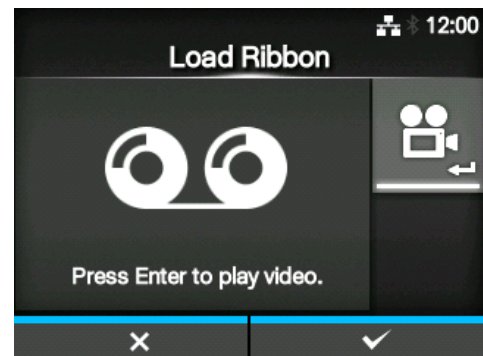



2.7.9 Instellen van het mediasensortype

Stel het sensortype in voor het detecteren van de media.

De volgende opties zijn mogelijk:

- **None** (Geen): uitschakelen van de mediasensor.
- **Gap** (Tussenruimte): de transmissiesensor gebruiken.
- **I-Mark** (Zwarte streepjes): de reflectiesensor gebruiken.

Selecteer het mediasensortype met de  / -toetsen en druk vervolgens op de rechterschermttoets of op de -toets om te bevestigen.

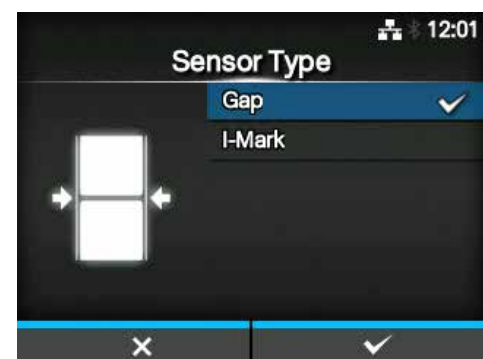

2.7.10 Plaatsen van het medium

Plaats het medium.



Op de video kunt u bekijken hoe het medium geplaatst wordt.

Druk op de -toets om de videomodus te selecteren.

Opmerking (enkel voor de CL4NX)

Als u het linerless model gebruikt, dan wordt de video weergegeven meteen nadat op de -toets gedrukt is.

Het scherm voor het selecteren van de gewenste video verschijnt. (Niet beschikbaar voor het linerless model van de CL4NX.)

Selecteer de video die u wilt afspelen met de  /  -toetsen en druk vervolgens op de rechterschermttoets of op de -toets om de video af te spelen.

De volgende opties zijn mogelijk:
De opties verschillen afhankelijk van het printermodel.

Standaardmodel en model met snijmes

- **Roll** (Rol): afspelen van de video die toont hoe de medirol geplaatst wordt.
- **Fanfold** (Gevouwen): afspelen van de video die toont hoe het gevouwen kettingpapier geplaatst wordt.

Model met dispenser

- **Dispenser**: afspelen van de video die toont hoe het rugpapier uitgevoerd wordt uit de printer.
- **Rewinder** (Terugspoeler): afspelen van de video die toont hoe het rugpapier teruggespoeld wordt in de printer.

Druk op de -toets om de video te stoppen en terug te keren naar het vorige scherm.

Druk nadat u klaar bent met het plaatsen van het medium op de rechterschermttoets om naar het volgende scherm te gaan.

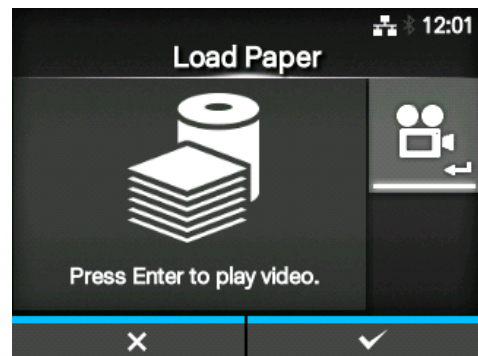

2.7.11 Bevestigingsscherm

Dit scherm verschijnt als de opstartgids aan het einde gekomen is.

Als u de opstartgids wilt weergeven de volgende dat u opstart, druk dan op de linkerschermtoets. Wilt u dit niet, druk dan op de rechterschermtoets.

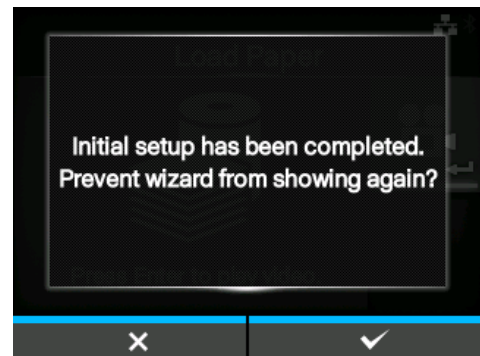

Als u op een van de schermtoetsen drukt, dan voert de printer automatisch het medium door (naar de printkoppositie) en schakelt deze in de onlinemodus.



Opmerking

U kunt de opstartgids in- of uitschakelen bij **Startup Guide (Opstartgids)** in het menu **Tools (Extra)**.

2.7.12 Afsluiten van de opstartgids

U kunt de opstartgids op elk gewenst moment afsluiten.

Als u op de linkerschermtoets drukt, dan verschijnt het rechts weergegeven scherm.

Selecteer of de opstartgids de volgende keer dat u opstart wel of niet weergegeven moet worden en druk op de rechterschermtoets om te bevestigen.

Om af te sluiten en terug te keren naar de instellingen in de opstartgids, drukt u op de linkerschermtoets.

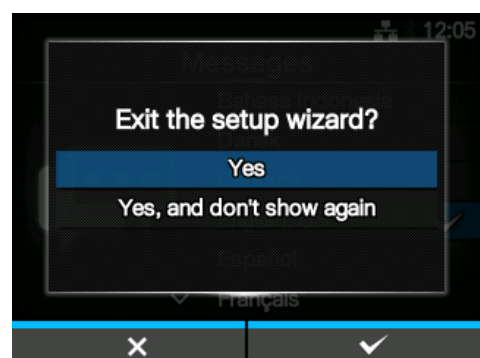

Opmerking

- U kunt de opstartgids in- of uitschakelen bij **Startup Guide (Opstartgids)** in het menu **Tools (Extra)**.
- Als u de opstartgids tijdens het weergegeven afsluit, dan slaat de printer de instellingen die u gewijzigd heeft toch op.

This page is intentionally left blank.

3

Plaatsen van het lint en het medium

Deze printer ondersteunt twee afdrukmethodes, namelijk thermische overdracht en direct thermisch. Thermische overdracht is een afdrukmethode waarbij de inkt van het lint op het medium aangebracht wordt door de hitte van de printkop. Direct thermisch is een afdrukmethode waarbij het beeld op thermisch papier verschijnt door de hitte van de printkop. Als u thermisch papier gebruikt, dan is er geen lint nodig.

3.1 Controleren van de inktkant van het lint

Het lint kan op twee manieren afgewikkeld worden. Face-out betekent dat de inkt zich aan de buitenkant bevindt en Face-in betekent dat de inkt zich aan de binnenkant bevindt. Deze printer ondersteunt beide manieren van afwikkelen. U kunt als volgt controleren aan welke kant van het lint de inkt zit:

- 1** Plaats de buitenkant van het lint op het medium (ertegenaan).
- 2** Kras met uw nagel of met een scherp voorwerp over de binnenkant van het lint heen.
- 3** Als de inkt afgegeven heeft op het medium, dan bevindt deze zich op de buitenkant van het lint.

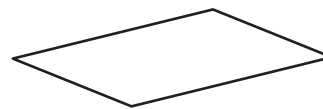
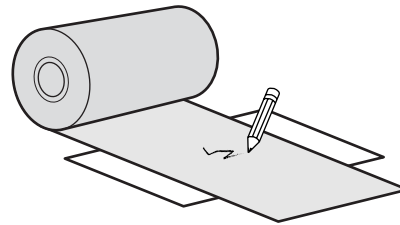

De inktlaag bevindt zich aan de binnenkant.
(Face-in-lint)



De inktlaag bevindt zich aan de buitenkant.
(Face-out-lint)

3.2 Plaatsen van het lint

Gebruik voor een optimale afdrukkwaliteit originele media en linten voor de printer.

⚠ LET OP

- De printkop en het gedeelte eromheen zijn erg warm na het afdrucken. Raak deze niet aan zodat u zich niet verbrandt.
- Het aanraken van de rand van de printkop met de blote hand kan verwondingen veroorzaken.

Het doorvoerpad van het lint ziet u op de afbeelding rechts weergegeven.

- Face-in-lint
- - - Face-out-lint

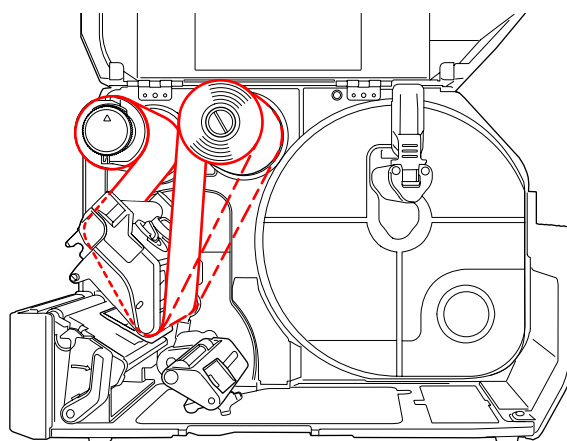

Opmerking

U kunt ook de sticker aan de binnenkant van het deksel raadplegen.

1 Open het deksel ①.

⚠ LET OP

Open het deksel volledig om te voorkomen dat het per ongeluk naar beneden klapt.

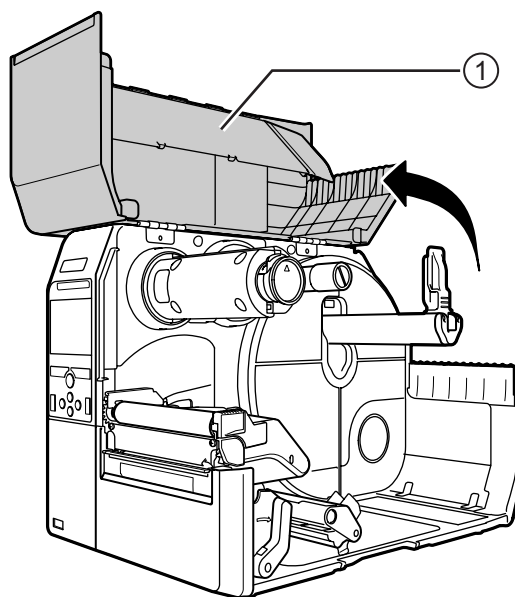

2 Duw de **spoel voor het terugspoelen van het lint** ② helemaal naar achter.

Als er zich lint op de spoel voor het terugspoelen van het lint bevindt, verwijder dit dan.

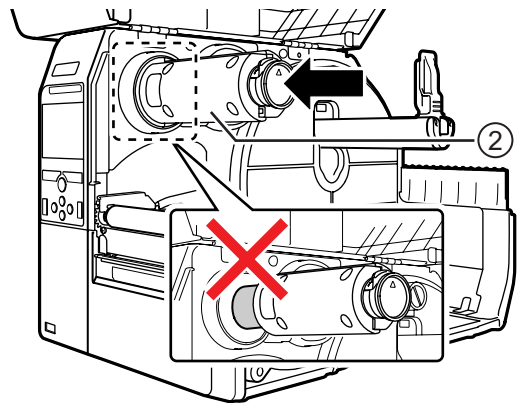

3 Duw de **vergrendelingshendel voor de printkop** ③ naar achter.

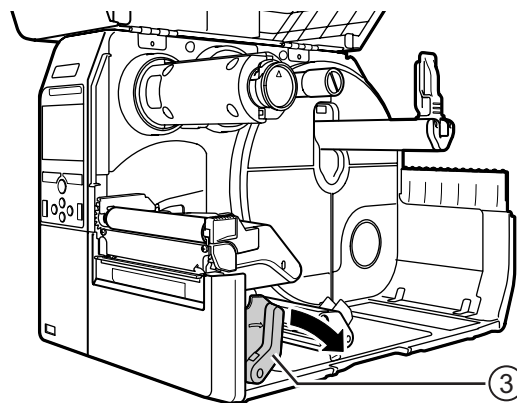

4 Plaats het **lint** ④ op de **spoel voor de toevoer van het lint** ⑤.

Schuif het lint helemaal naar achter en let hierbij op de wikkelrichting.

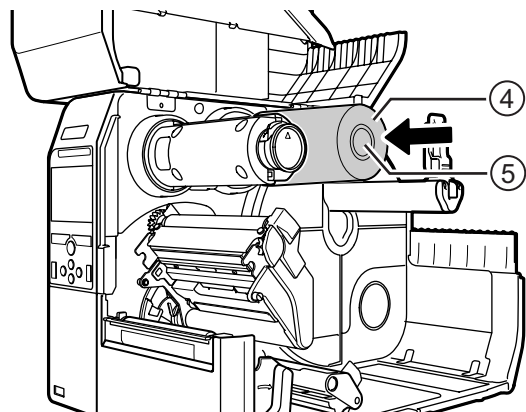

- 5** Leid het lint vanaf de **spoel voor de toevoer van het lint** ⑤ onder de **printkop** ⑥ door.

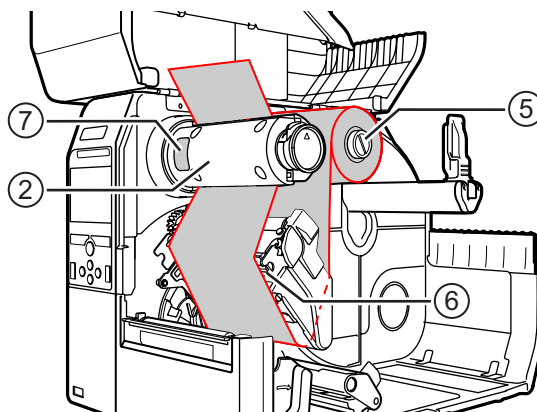

- 6** Wikkel het lint tegen de richting van de klok om de **spoel voor het terugspoelen van het lint** ② en het **hechtvlak** ⑦ heen.

Draai de spoel voor het terugspoelen van het lint een paar rondjes tegen de richting van de klok om het lint op te spannen.

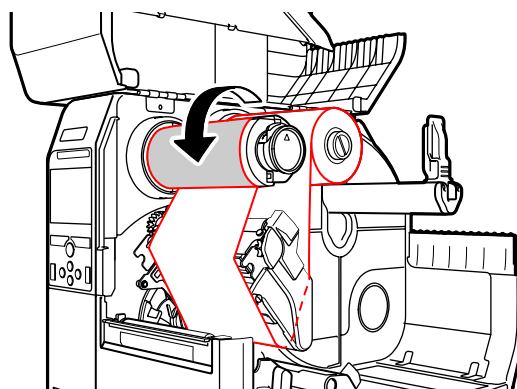

- 7** Als het medium reeds geplaatst is, duw dan de **printkop** naar beneden tot de **vergrendelingshendel voor de printkop** vergrendeld is.

Als het medium nog niet geplaatst is, ga dan verder met [paragraaf 3.5 Plaatsen van het medium](#).

- 8** Sluit het **deksel**.

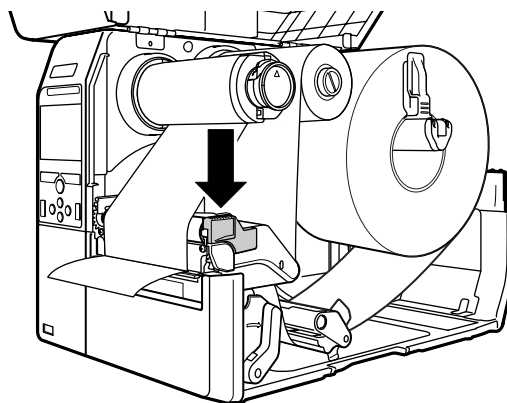

3.3 Verwijderen van het lint

- 1 Druk op het lipje ① op het uiteinde van de spoel voor het terugspoelen van het lint om deze uit te trekken.

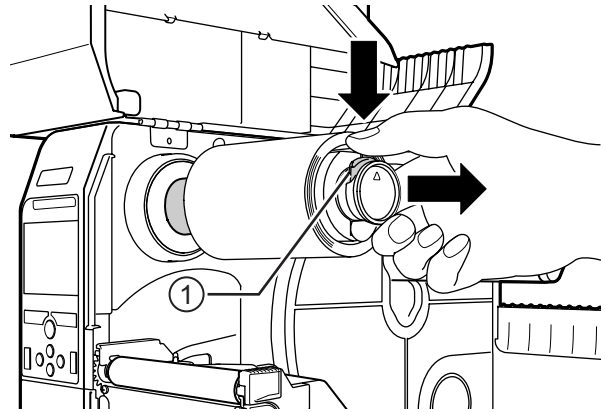

- 2 Schuif het gebruikte lint van de spoel voor het terugspoelen van het lint.

- 3 Duw de spoel voor het terugspoelen van het lint helemaal naar achter.

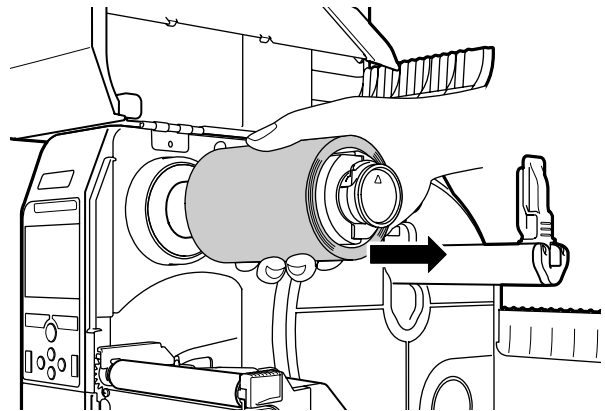

3.4 Geschikte media

Deze printer kan op twee mediatypes afdrucken: de mediarol en het gevouwen kettingmedium. De printer is voorzien van sensoren die de zwarte streepjes (I-Marks) of tussenruimtes (Gaps) op de media detecteren om de inhoud nauwkeurig af te drukken.

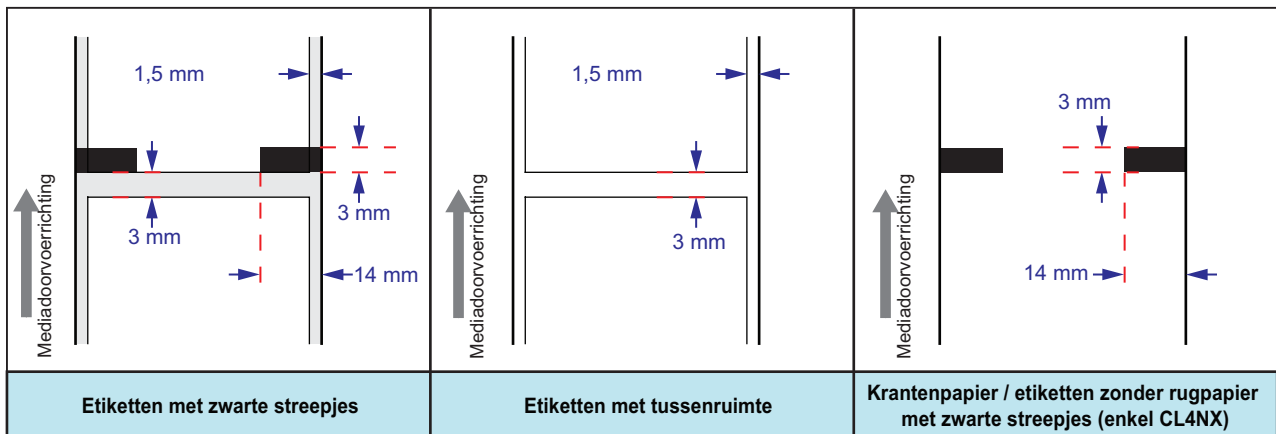

3.4.1 Verplaatsen van de mediasensor

Als u niet-standaardmedia gebruikt (bijvoorbeeld media die op de onderkant bedrukt worden of media met een speciale vorm), dan kan de mediasensor de zwarte streepjes of tussenruimtes op de media niet correct detecteren. In dat geval moet u de mediasensor verplaatsen zodat de zwarte streepjes en tussenruimtes correct gedetecteerd kunnen worden.

Verplaats de mediasensorgeleider naar de positie waar deze de zwarte streepjes of tussenruimtes op de media kan detecteren.

Voor de streepjesensor is dit onder het streepje □ en voor de tussenruimtesensor is dit onder het driehoekje ▽.

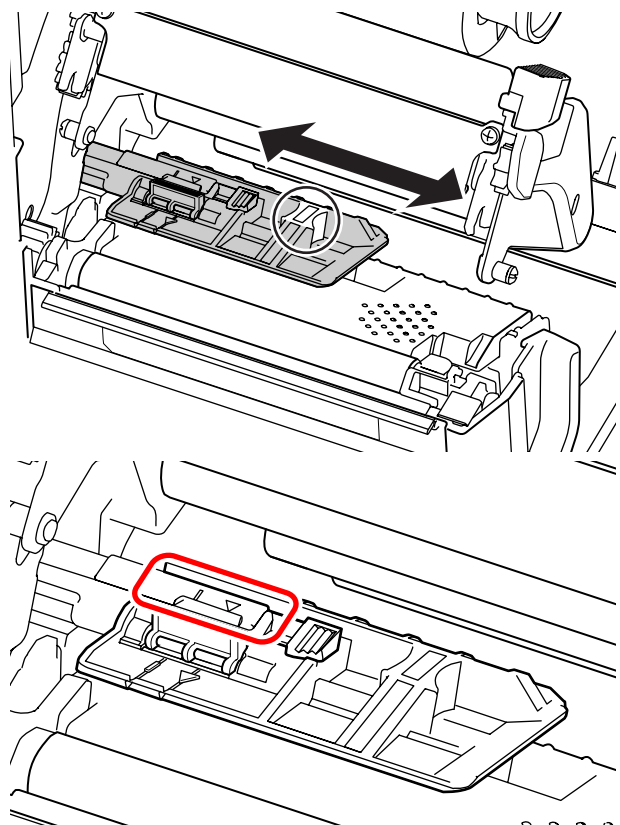

3.5 Plaatsen van het medium

Gebruik voor een optimale afdrukkwaliteit originele media en linten voor de printer.

⚠ LET OP

- De printkop en het gedeelte eromheen zijn erg warm na het afdrucken. Raak deze niet aan zodat u zich niet verbrandt.
- Het aanraken van de rand van de printkop met de blote hand kan verwondingen veroorzaken.

3.5.1 Plaatsen van de medirol

Het doorvoerpad van het medium ziet u op de afbeelding rechts weergegeven. Let er bij het plaatsen van het medium op dat de afdrukzijde naar boven gericht is.

-  Face-in-medium
-  Face-out-medium

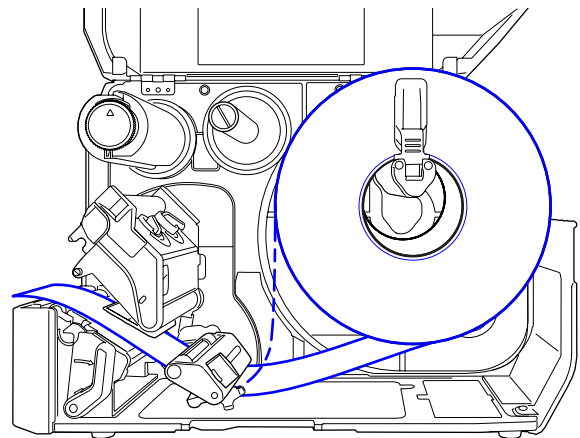

1 Open het **deksel**.

⚠ LET OP

Open het deksel volledig om te voorkomen dat het per ongeluk naar beneden klapt.

2 Duw de **vergrendelingshendel voor de printkop** naar achter om te printkop te ontgrendelen.

- 3** Trek de **mediahoudergeleider** ① en de **mediageleider** ② van de printer weg.

Draai de **knop** ③ tegen de richting van de klok om de mediageleider te ontgrendelen.

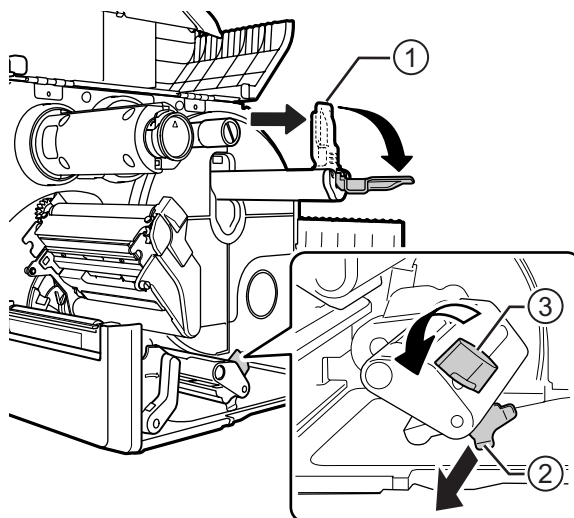

- 4** Plaats het medium in de **mediahouder** ④. Let erop dat de mediarol zich helemaal in de printer bevindt.

- 5** Duw de **mediahoudergeleider** ① zacht tegen de mediarol aan.

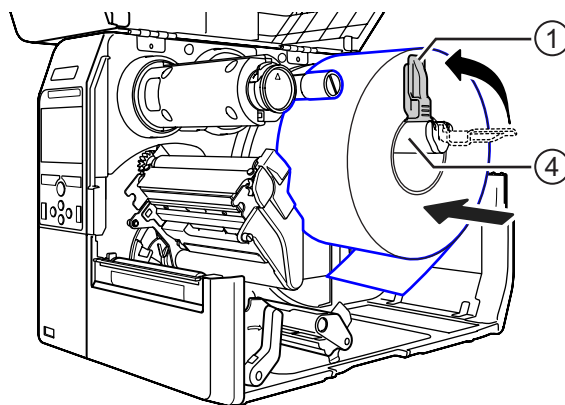

- 6** Leid het medium onder de **mediademper** ⑤ en de **mediasensorgeleider** ⑥ door.

Let erop dat het uiteinde van het medium uit de voorkant van de printer komt.

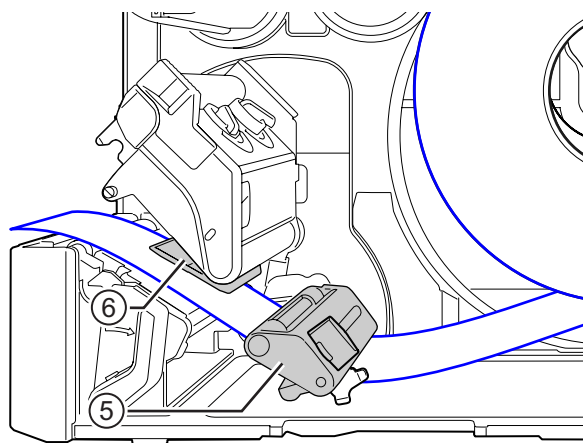

- 7** Duw de **printkop** naar beneden tot de **vergrendelingshendel voor de printkop** vergrendeld is.
- 8** Duw de **mediageleider** ② zacht tegen het uiteinde van het medium aan en draai vervolgens de **knop** ③ om de mediageleider te vergrendelen.
- 9** Sluit het **deksel**.
- 10** Maak na het laden van het medium en het lint een testafdruk om te controleren of het medium correct geplaatst is.
Zie het menu **Test Print (Testafdruk)** in **paragraaf 4.4.5 Het menu Extra** voor meer uitleg over testafdrukken.

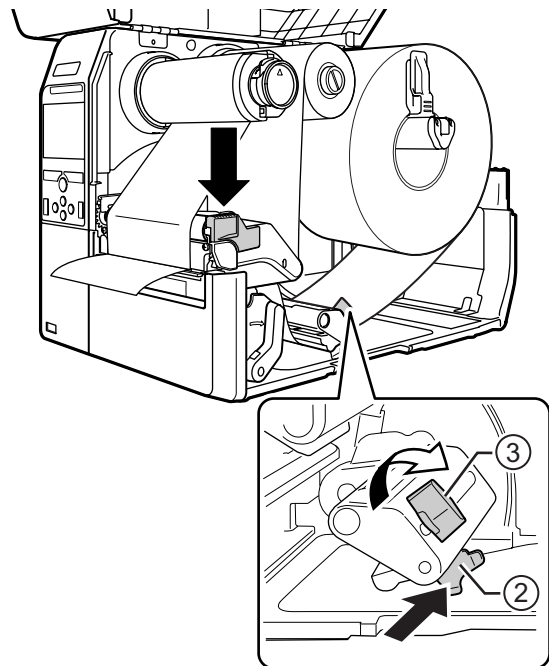



⚠ LET OP

Kijk bij het sluiten van het deksel uit dat uw vingers niet beklemd raken.

3.5.2 Plaatsen van het gevouwen kettingmedium

Plaats het kettingmedium op een vlakke ondergrond en voer vervolgens het medium in via de achterkant van de printer of via de mediasleuf aan de onderkant van de printer.

Het doorvoerpad van het medium ziet u op de afbeelding rechts weergegeven. Let er bij het plaatsen van het medium op dat de afdrukkzijde naar boven gericht is. Ga na het invoeren van het medium via de sleuf verder met de stappen 5 tot 10 van **paragraaf 3.5.1 Plaatsen van de medirol** voor het plaatsen van het medium.

-  Invoeren van het medium via de achterkant van de printer.
-  Invoeren van het medium via de onderkant van de printer.

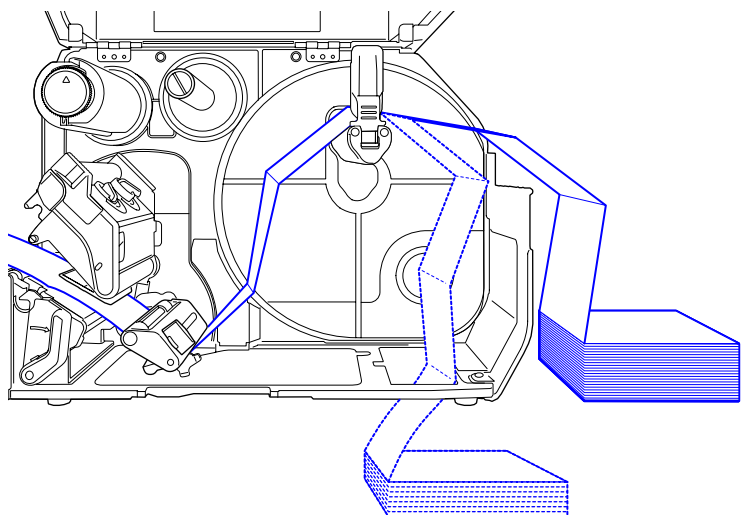

Opmerking

Als een medium regelmatig vastloopt wanneer het via de onderkant van de printer ingevoerd wordt, voer het dan via de achterkant van de printer in.

3.5.3 Plaatsen van het medium bij het optionele snijmes

Zie de procedure in [paragraaf 3.5.1 Plaatsen van de medirol](#) of [paragraaf 3.5.2 Plaatsen van het gevouwen kettingmedium](#) voor het plaatsen van het medium.

Trek bij modellen met een snijmes het **lipje** ① van het **snijmechanisme** in de aangegeven richting en open vervolgens de hendel voor het openen van het snijmes vóór u het medium door erdoorheen leidt.

Sluit na het plaatsen van het medium de hendel voor het openen van het snijmes en duw vervolgens het **lipje** ① in de tegenovergestelde richting om het te vergrendelen.

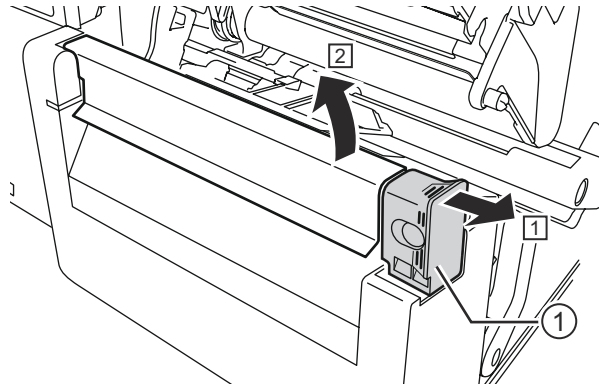

LET OP

Let erop dat u het snijmes niet aanraakt.

3.5.4 Plaatsen van het medium bij een optionele dispenser en rugpapieruitvoeropening

In deze paragraaf wordt de procedure beschreven voor het uitvoeren van het etiket en het uitvoeren van het rugpapier uit de printer.

1 Zie de stappen 1 tot 6 van [paragraaf 3.5.1 Plaatsen van de medirol](#) voor het plaatsen van het medium.

2 Druk op de **lip** ① aan de voorkant van de printer om de **dispenser** ② te openen.

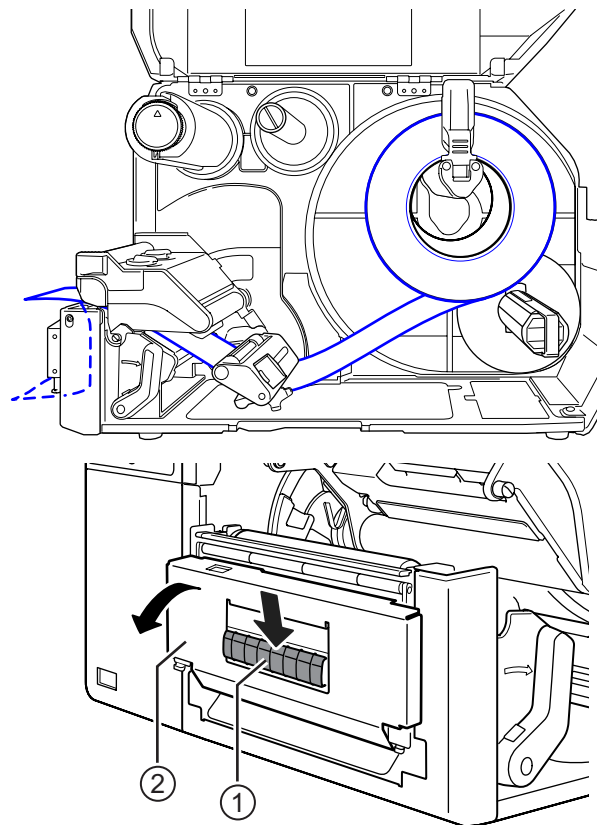

- 3** Haal zo'n 30 cm etiketten ③ van het rugpapier ④ af en leid het rugpapier ④ vervolgens door de opening van de dispenser uit de printer.
- 4** Verplaats de **dispenserrol** ⑤ naar het midden van het etiket.
- 5** Sluit de **dispenser**.
- 6** Sluit de **printkop** en het **deksel**.

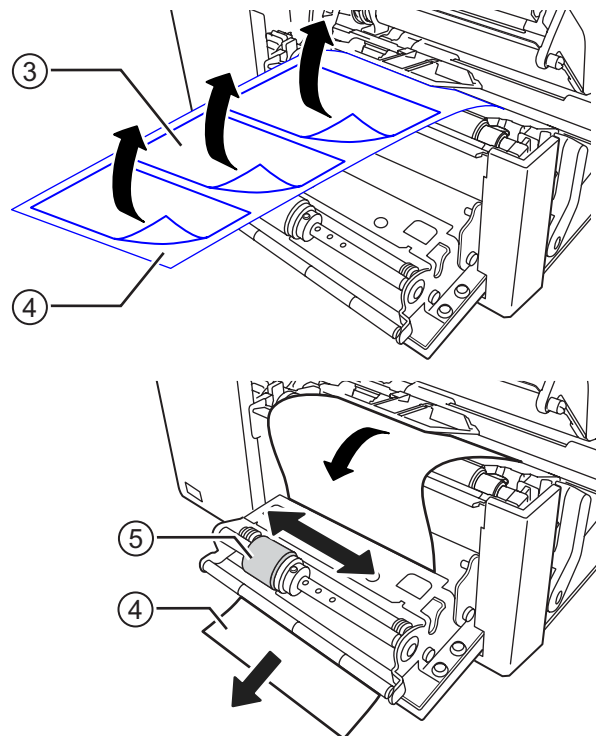

3.5.5 Plaatsen van het medium bij een optionele dispenser en rugpapierterugspoeler

In deze paragraaf wordt de procedure beschreven voor het uitvoeren van het etiket en het terugspoelen van het rugpapier in de printer.

Het doorvoerpad van het medium ziet u op de afbeelding rechts weergegeven.

-  Etiketten
-  Rugpapier

- 1** Zie de stappen 1 tot 7 van [paragraaf 3.5.1 Plaatsen van de medirol](#) voor het plaatsen van het medium.
- 2** Druk op de **lip** ① aan de voorkant van de printer om de **dispenser** ② te openen.

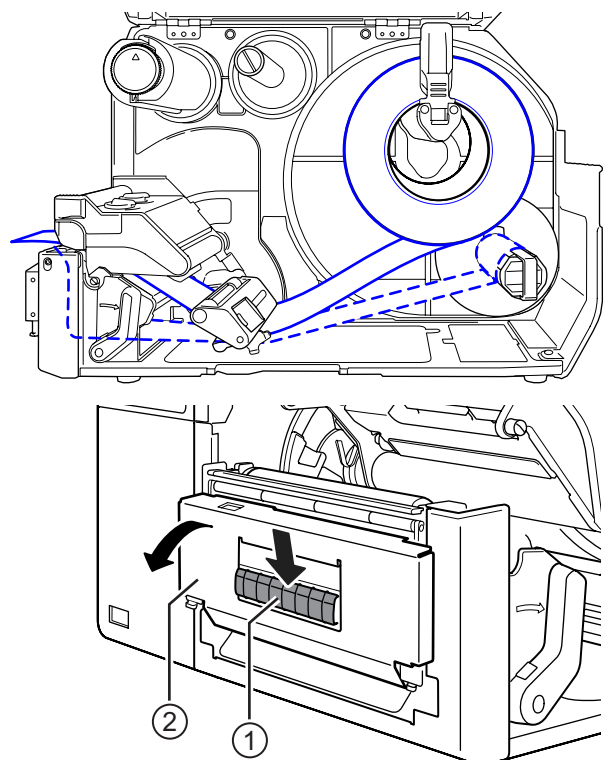

- 3** Haal zo'n 80 cm etiketten ③ van het rugpapier ④ af en leid het rugpapier ④ vervolgens door de opening van de **dispenser** terug in de printer.
- 4** Verplaats de **dispenserrol** ⑤ naar het midden van het etiket.

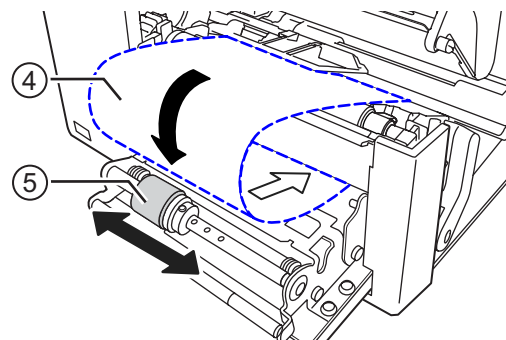
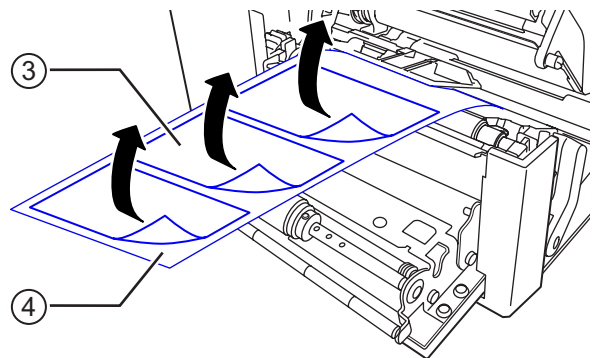

- 5** Leid het rugpapier ④ onder de **rugpapier-terugspoeler** ⑥ door en zet het vervolgens vast met de **clip** ⑦.
- 6** Draai de **rugpapierterugspoeler** ⑥ tegen de richting van de klok om het rugpapier op te spannen.
- 7** Sluit de **dispenser**.
- 8** Sluit de **printkop** en het **deksel**.

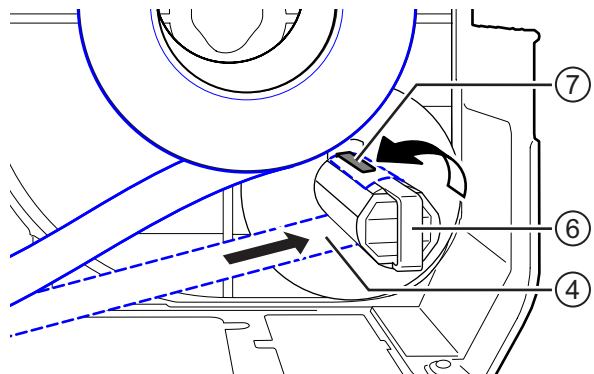

3.5.6 Verwijderen van het rugpapier van de terugspoeler

- 1** Trek de clip ① van de printer weg en schuif vervolgens het rugpapier ② van de spoel af.
- 2** Zet de clip terug in zijn oorspronkelijke positie.

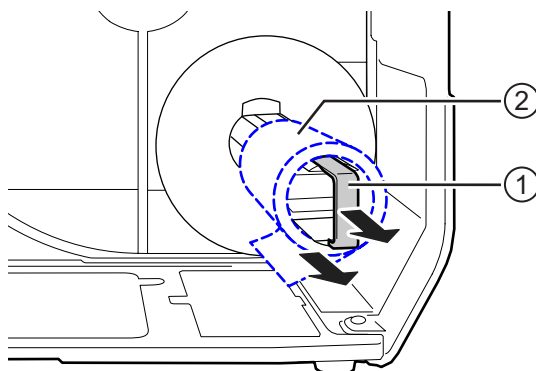

4

Bediening en configuratie

Het display van de printer verschilt afhankelijk van de betreffende modus:

- Onlinemodus: zie [paragraaf 4.1.1 Onlinemodus / offlinemodus](#).
- Offlinemodus: zie [paragraaf 4.1.1 Onlinemodus / offlinemodus](#).
- Foutmeldingen: zie [paragraaf 4.1.3 Foutpictogrammen](#).
- Instellingenmodus: zie [paragraaf 4.2 Instellingenmodus](#).

4.1 Display en bediening

4.1.1 Onlinemodus / offlinemodus

In de onlinemodus kunt u de afdruktaak uitvoeren.

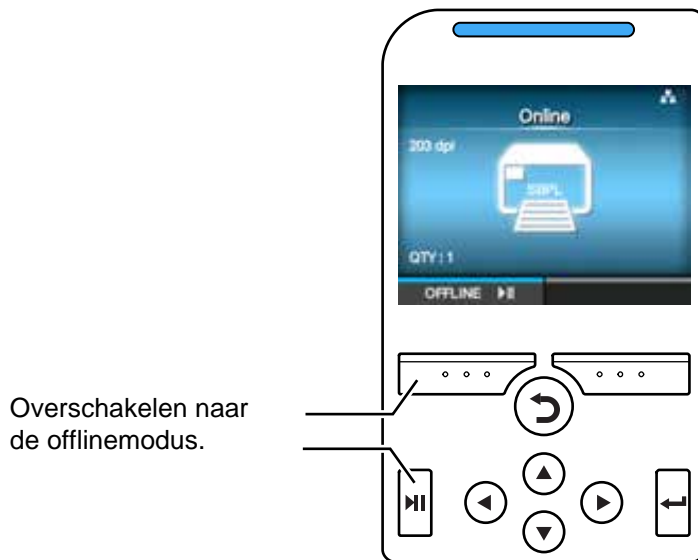

In de offlinemodus stopt de afdruktaak.

U kunt de afdruktaak annuleren, het medium doorvoeren of de instellingenmodus weergeven.

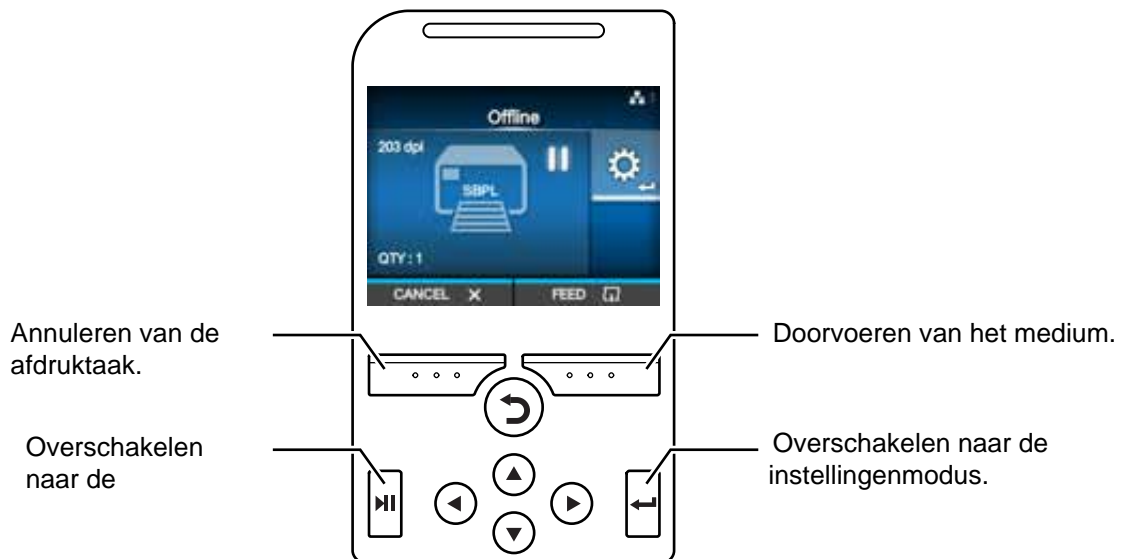









4.1.2 Statuspictogrammen

De pictogrammen in de statusbalk van het display geven de status van de printer aan.



- Communicatie-interfacestatus





Pictogram	Beschrijving
	Bluetooth is ingeschakeld maar er is geen verbinding.
	Bluetooth is ingeschakeld en er is verbinding.
	Netwerkkoppeling is ingeschakeld maar er is geen verbinding.
	Netwerkkoppeling is ingeschakeld en er is verbinding.
	Niet verbonden met de NTP-tijdserver.
	Er is geen wifi-verbinding.
	Er is wifi-verbinding. Signaalniveau: 1
	Er is wifi-verbinding. Signaalniveau: 2
	Er is wifi-verbinding. Signaalniveau: 3
	Er is wifi-verbinding. Signaalniveau: 4

Pictogram	Beschrijving
	Er is geen Wi-Fi Direct-verbinding.
	Er is Wi-Fi Direct-verbinding. Signaalniveau: 1
	Er is Wi-Fi Direct-verbinding. Signaalniveau: 2
	Er is Wi-Fi Direct-verbinding. Signaalniveau: 3
	Er is Wi-Fi Direct-verbinding of de printer is ingesteld als toegangspunt Signaalniveau: 4
	Printer is verbonden met USB-host.
	Wachten op extern input- / outputsignaal.
	RFID-modus is ingeschakeld (enkel CL4NX).



- USB-geheugenstatus

Pictogram	Beschrijving
	USB-geheugen is aangesloten.





- Afdruktaakstatus

Pictogram	Beschrijving
	Wachten op verwijderen van medium.
	Lint bijna op.
	Bedieningsfout.
	Ontvangstbuffer bijna vol.

4 Bediening en configuratie

Pictogram	Beschrijving
	Defecte printkop.
	Incompatibele printkop.

- Onderhoudsstatus

Pictogram	Beschrijving
	Reinig de printkop of de plaatrol.
	Vervang de printkop.
	Vervang de plaatrol.
	Vervang het snijmechanisme.

4.1.3 Foutpictogrammen

Als zich een printerfout voordoet, dan wordt de foutstatus aangegeven in het scherm door een pictogram.

Als zich een fout voordoet, dan kunt u de volgende functies uitvoeren:

- Overschakelen naar de onlinemodus.
- De fout annuleren.
- Het medium doorvoeren.
- Overschakelen naar de instellingenmodus.
- Overschakelen naar de instructievideo.





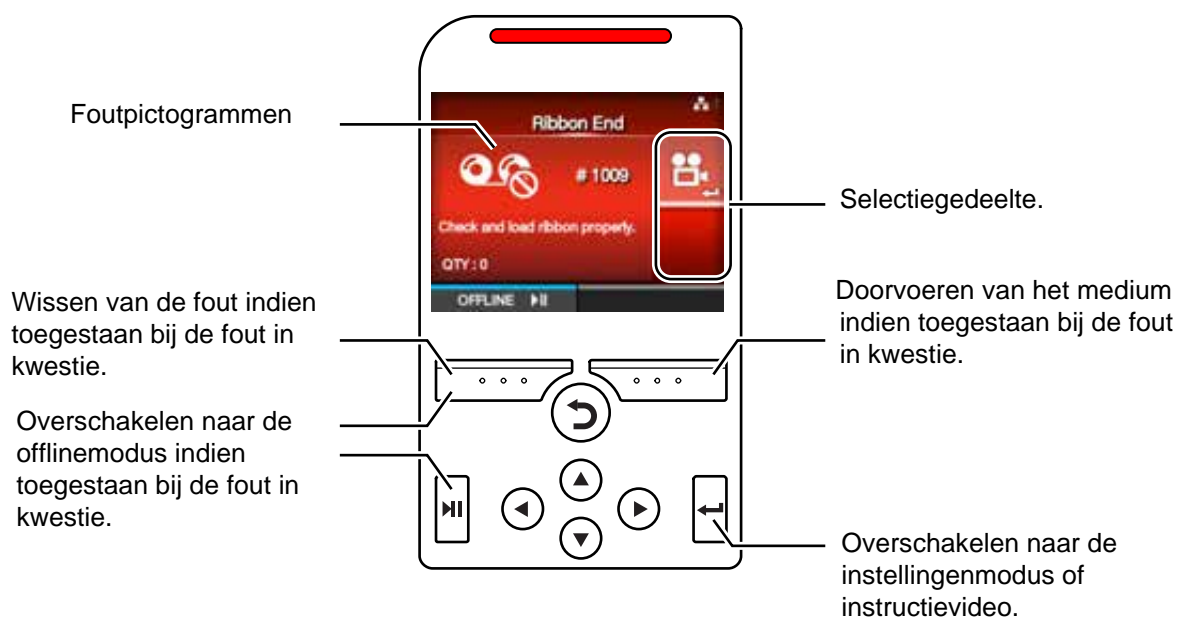



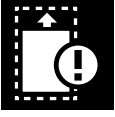

Opmerking



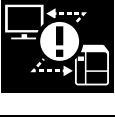

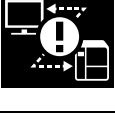
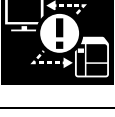

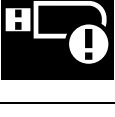



De beschikbare functies verschillen afhankelijk van de situatie.



- Foutpictogrammen

Pictogram	Beschrijving
	Einde etiketten of medium.
	Einde lint.

Pictogram	Beschrijving
	Meer afdrukgegevens dan beschikbaar medium.
	Sensorfout.
	Printkop ontgrendeld.
	Printkopfout.
	Communicatiefout.
	Ontvangstbufferoverschrijding.
	BCC-fout.
	CRC-fout.
	Snijmesfout.
	USB-geheugen niet bereikbaar of geen ruimte beschikbaar in USB-geheugen.
	Programmafout of wegschrijven naar geheugen mislukt.

Pictogram	Beschrijving
	Kalenderfout.
	Schrijven / lezen van informatie naar / van RFID-tag mislukt (enkel CL4NX).
	Afdruktaak zonder RFID-opdracht verstuurd naar RFID-tag.
	Wireless LAN-instelfout.
	Printerfout.
	Temperatuur van de printkop heeft toelaatbare limiet overschreden
	RFID-module defect (enkel CL4NX).
	Bluetooth-module defect.
	Serververificatie mislukt.
	Time-out bij serververificatie.
	Papierstoring.

4.1.4 Instructievideo's

In de printer zijn de volgende instructievideo's geïntegreerd, die de handelingen voor de printer laten zien.

Nr.	Instructievideo	Video weergeven via		
		Foutmeldingsscherm	Opstartgids	Informatiemenu
1	Plaatsen van mediarol (standaard)	-	Mogelijk	Mogelijk
2	Plaatsen van mediarol (bij snijmes)	-	Mogelijk	Mogelijk
3	Plaatsen van mediarol (zonder rugpapier) (enkel CL4NX)	-	Mogelijk	Mogelijk
4	Plaatsen van mediarol (bij dispenser)	-	Mogelijk	Mogelijk
5	Plaatsen van mediarol (bij dispenser met terugspoeler)	-	Mogelijk	Mogelijk
6	Plaatsen van gevouwen kettingmedium (standaard)	-	Mogelijk	Mogelijk
7	Plaatsen van gevouwen kettingmedium (bij snijmes)	-	Mogelijk	Mogelijk
8	Plaatsen van lint	-	Mogelijk	Mogelijk
9	Vervangen van mediarol (standaard)	Mogelijk	-	Mogelijk
10	Vervangen van mediarol (bij snijmes)	Mogelijk	-	Mogelijk
11	Vervangen van mediarol (zonder rugpapier) (enkel CL4NX)	Mogelijk	-	Mogelijk
12	Vervangen van mediarol (bij dispenser)	Mogelijk	-	Mogelijk
13	Vervangen van mediarol (bij dispenser met terugspoeler)	Mogelijk	-	Mogelijk
14	Vervangen van gevouwen kettingmedium (standaard)	Mogelijk	-	Mogelijk
15	Vervangen van gevouwen kettingmedium (bij snijmes)	Mogelijk	-	Mogelijk
16	Vervangen van lint	Mogelijk	-	Mogelijk
17	Vervangen van printkop	-	-	Mogelijk
18	Vervangen van plaatrol	-	-	Mogelijk
19	Reinigen	-	-	Mogelijk

U kunt de instructievideo's op de volgende manieren afspelen:

- **Om af te spelen via het foutmeldingsscherm**

1 Druk bij het foutmeldingsscherm op de ←-toets om de instructievideo af te spelen.

Als er keuze is uit meerdere video's, druk dan op de pijltoetsen om de instructievideo te selecteren en druk vervolgens op de ←-toets. De instructievideo begint te spelen.

2 Volg de instructies van de video om het probleem op te lossen.



- Om naar de instructievideo's te gaan in de onlinemodus

1 Druk op de ►►-toets in de onlinemodus.
De printer wordt in de offlinemodus geschakeld.



2 Druk op de ◀-toets.
De printer wordt in de instellingenmodus geschakeld.

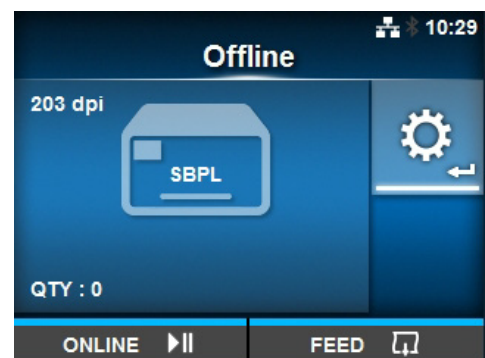

3 Selecteer **Information** (Informatie) met de ◀/►-toetsen.

4 Druk op de ◀-toets.
De lijst met opties wordt weergegeven.

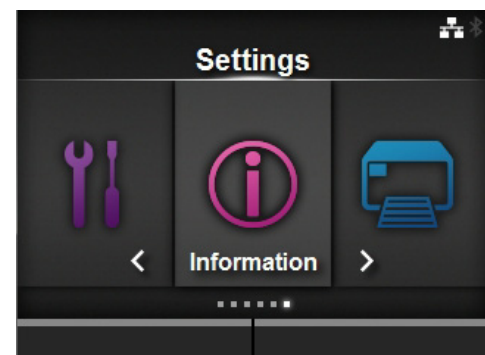

5 Selecteer **Help** met de ▲/▼-toetsen.

6 Druk op de ◀-toets.
De lijst met instructievideo's wordt weergegeven.

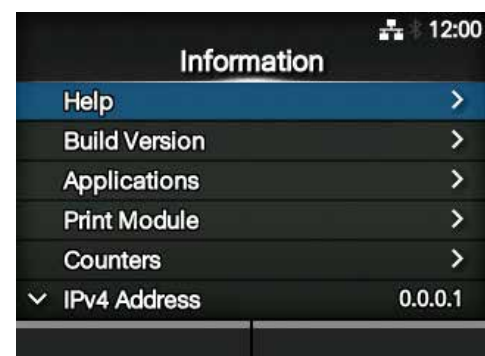

7 Selecteer de video die u wilt afspelen met de ▲/▼-toetsen en druk vervolgens op de ◀-toets.

De instructievideo begint te spelen.

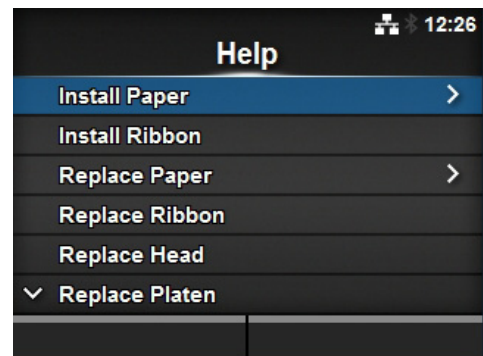

Hieronder staan de bedieningsfuncties voor de instructievideo's beschreven:

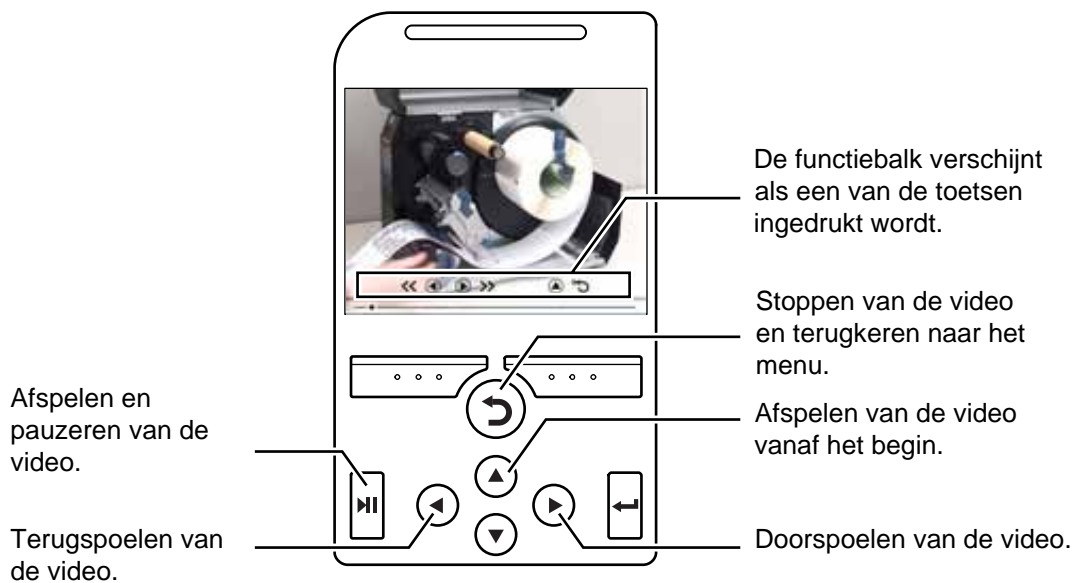

4.1.5 Annuleren van de afdruktaak

Het annuleren van de afdruktaak gaat als volgt:

- 1** Druk op de **||**-toets om de printer in de offlinemodus te schakelen.
- 2** Druk op de linkerschermtoets.
Er verschijnt een bericht om het annuleren van de afdruktaak te bevestigen.
- 3** Druk op de rechterschermttoets.
De afdruktaak wordt geannuleerd.

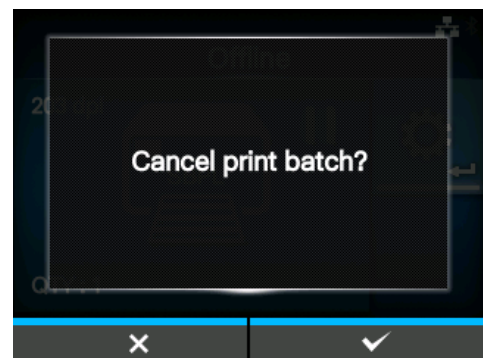

4.2 Instellingenmodus

In de instellingenmodus worden de volgende menu's weergegeven:



Menu	Beschrijving
Printing (Afdrukken)	Om naar de instellingen met betrekking tot het afdrukken te gaan.
Interface	Om naar de instellingen met betrekking tot de interfaces te gaan.
Applications (Toepassingen)	Om naar de instellingen met betrekking tot de printerbediening te gaan.
System (Systeem)	Om naar de instellingen met betrekking tot de schermtaal, het zoemervolume enzovoort te gaan.
Tools (Extra)	Om naar de testafdruk, het resetten en andere instellingen te gaan.
Information (Informatie)	Om naar de printergegevens en de instructievideo's te gaan.

4.2.1 Overschakelen naar de instellingenmodus

Het overschakelen van de printer naar de instellingenmodus gaat als volgt:

- 1 Druk op de **▶▶**-toets in de onlinemodus.
De printer wordt in de offlinemodus geschakeld.



- 2 Druk op de **←**-toets.
De printer wordt in de instellingenmodus geschakeld.

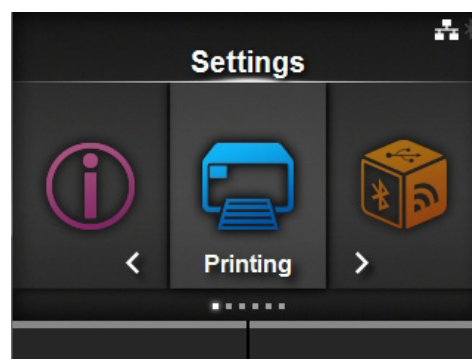

Om de instellingenmodus af te sluiten, drukt u de **▶▶**-toets.

4.2.2 Inloggen in / uitloggen uit de instellingenmodus

Als u de instellingenmodus ingeschakeld heeft, dan wordt om het wachtwoord gevraagd indien het invoeren van een wachtwoord ingeschakeld is (zie **Password Enable (Wachtwoord inschakelen)** (Wachtwoord inschakelen) bij *System (Systeem) > Password (Wachtwoord)*).



Wanneer u de instellingenmodus afsluit nadat succesvol ingelogd is, dan verschijnt links onder in het scherm **LOG OUT (UITLOGGEN)**. Druk op de linkerschermtoets als u meteen wilt uitloggen. Het wachtwoord is vereist om opnieuw naar de instellingenmodus te gaan.

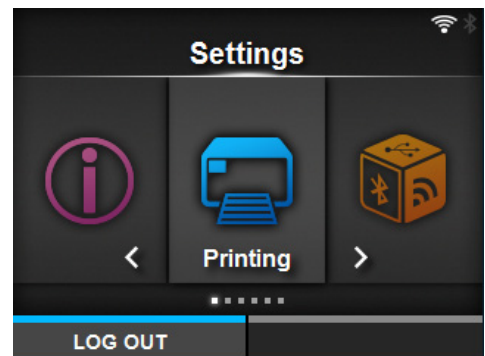

Opmerking

Als het wachtwoord ingeschakeld is en er wordt gedurende ongeveer 10 minuten geen enkele toets ingedrukt, dan wordt het inloggen automatisch beëindigd. Het wachtwoord is vereist om opnieuw naar de instellingenmodus te gaan.

4.2.3 Selecteren van een optie

Het selecteren van een optie in de instellingenmodus gaat als volgt:

- 1** Selecteer het menu met de ◀/▶-toetsen.
- 2** Druk op de ←-toets.
De lijst met opties wordt weergegeven.

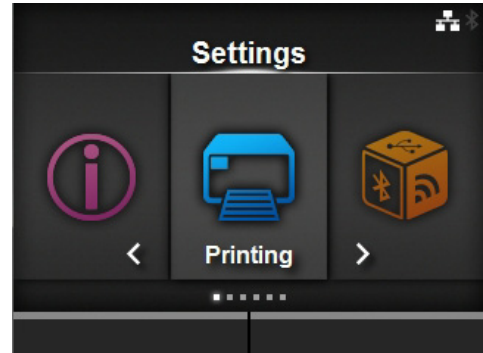

- 3** Selecteren van de optie met de ▲/▼-toetsen.
- 4** Druk op de ←-toets.
Als de geselecteerde optie een instelling is, dan verschijnt het instelscherm.
Als de geselecteerde optie een opdracht is, dan wordt deze opdracht uitgevoerd.

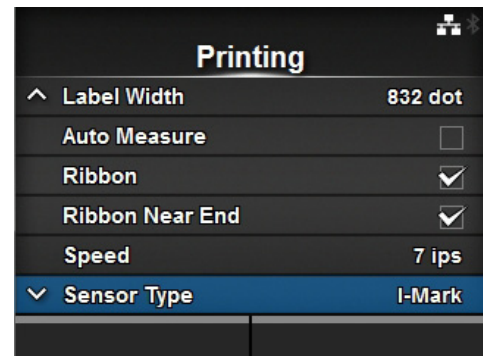

De opties met een '>' rechts ernaast hebben een submenu met nog meer opties. Ga naar de onderliggende opties met de toets ▶ of ←. Druk op de ↶-toets om terug te keren naar het vorige scherm.

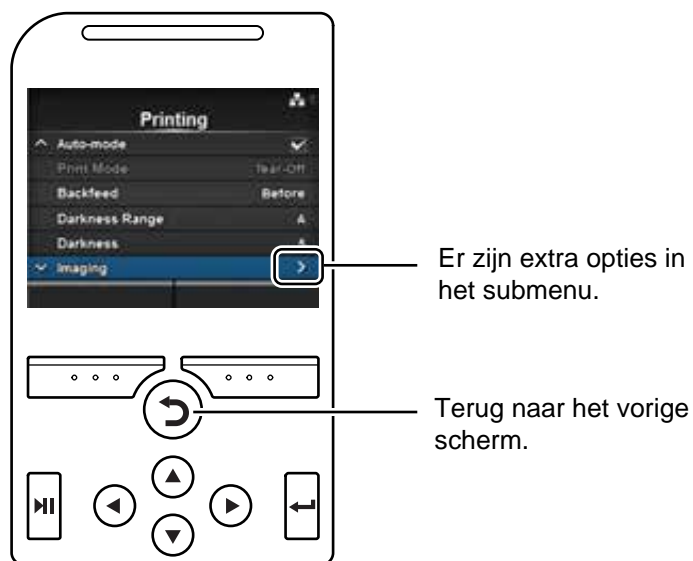

4.2.4 Invoeren van letters en cijfers

In deze paragraaf wordt het invoeren van letters en cijfers in het instelscherm en het selecteren van een optie in een lijst beschreven.

• Invoeren van letters

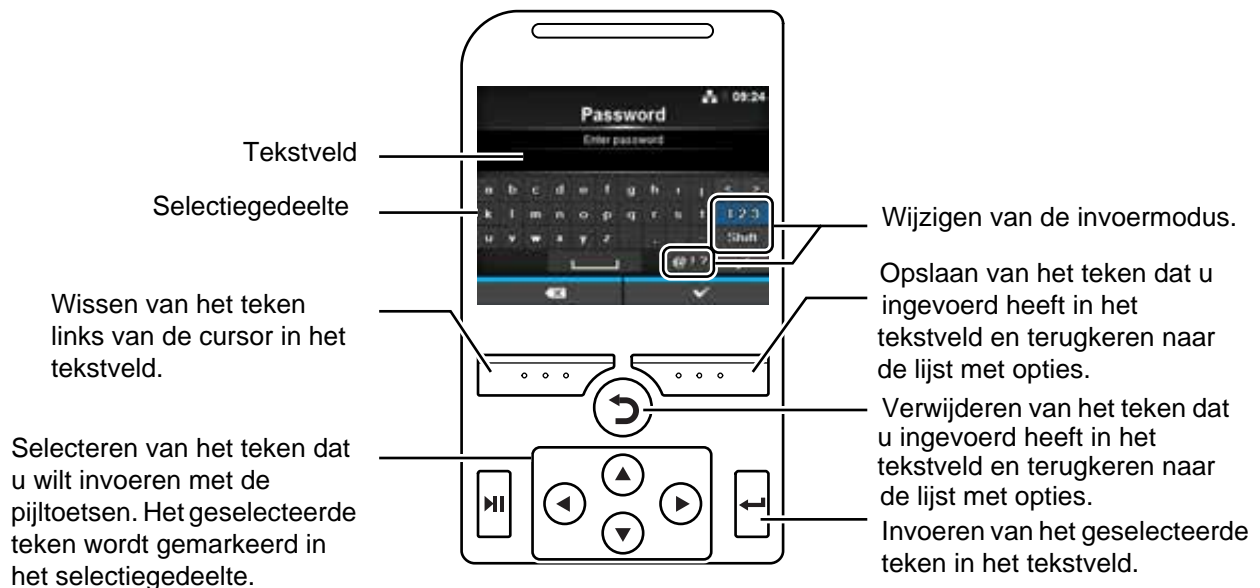

• Invoeren van cijfers

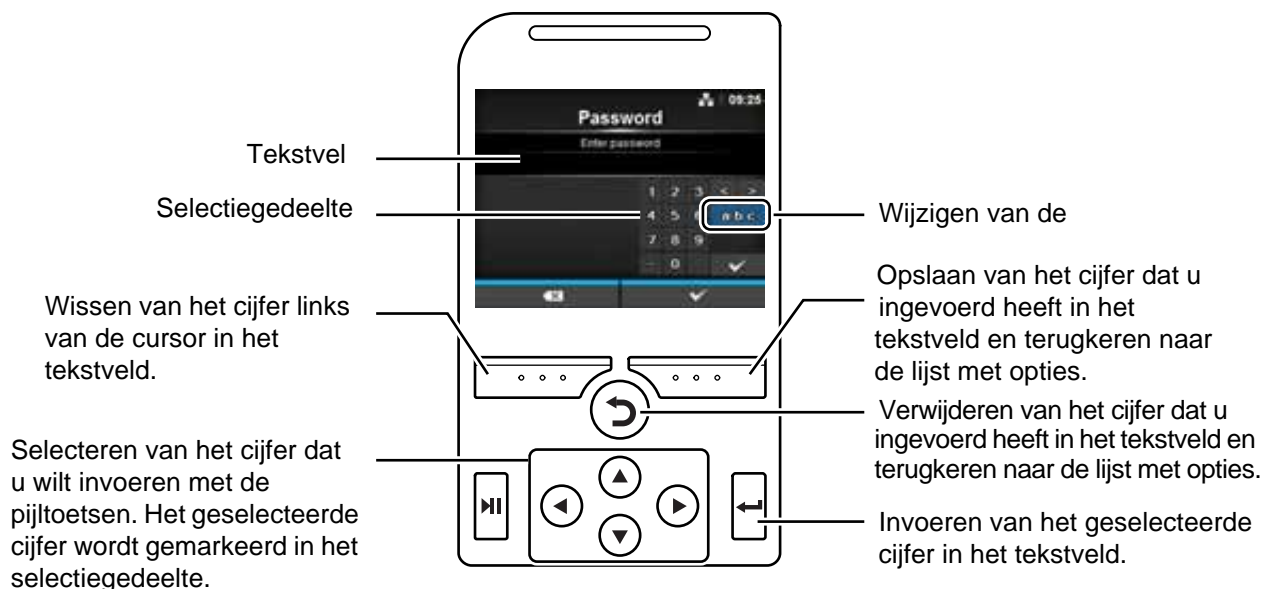

• **Selecteren in een lijst**

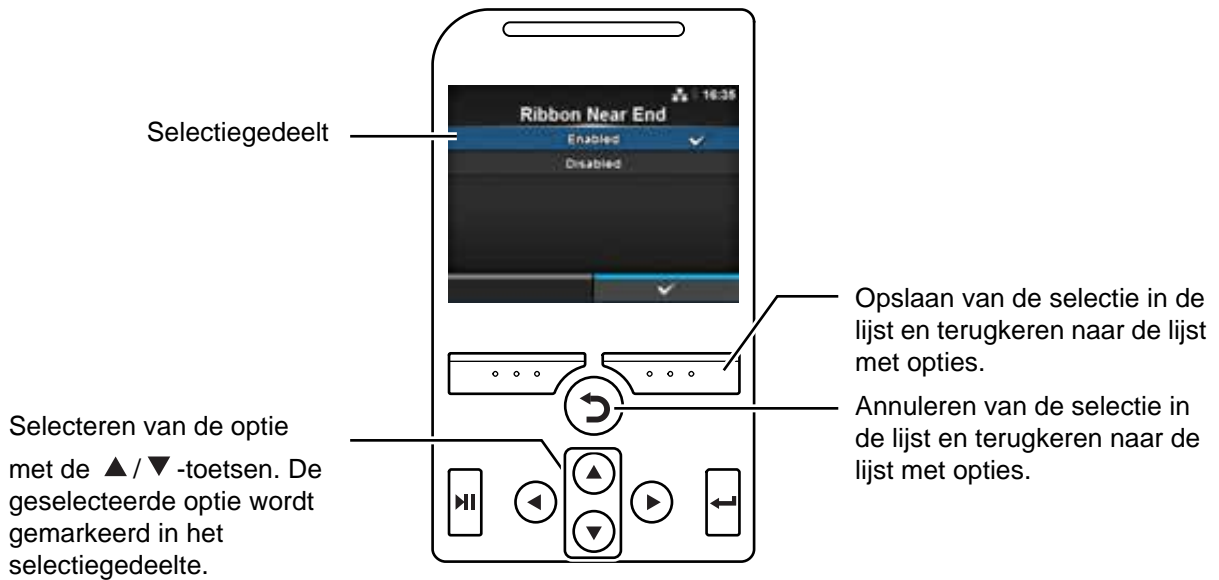

• **Selecteren in een veld**

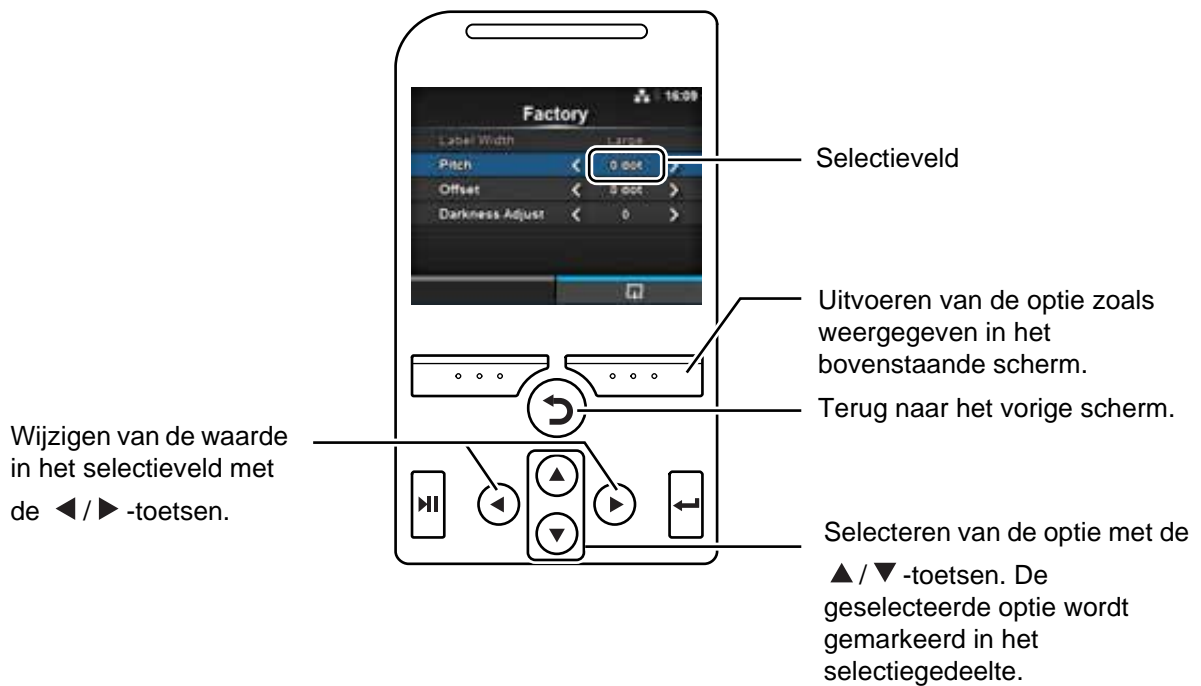

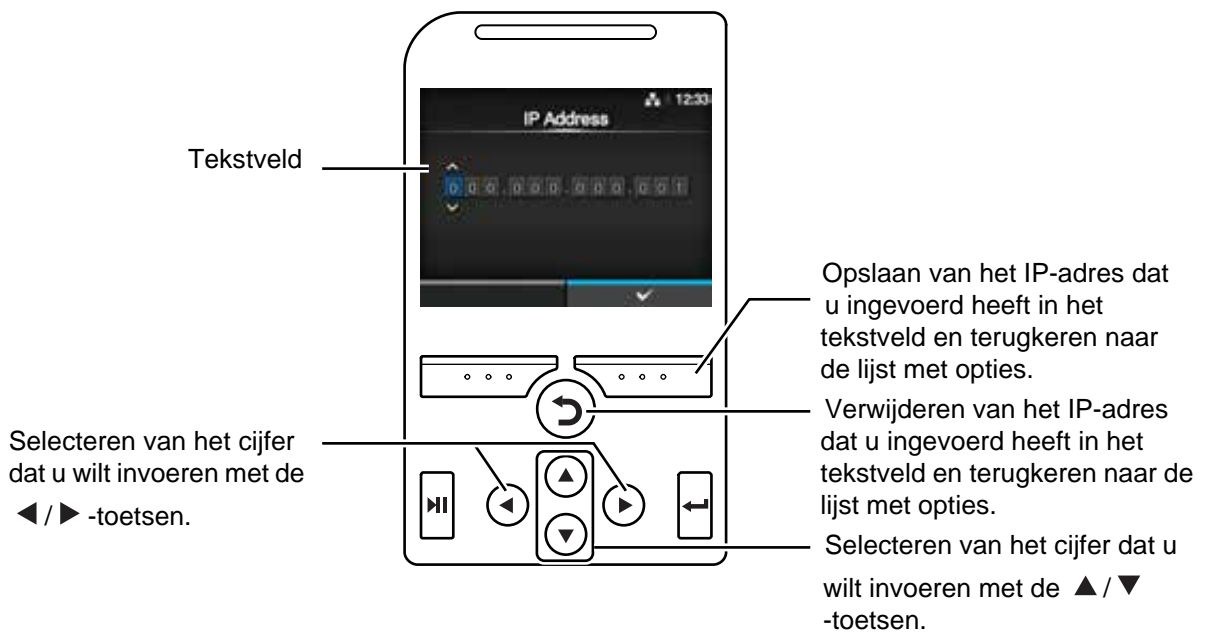

- Invoeren van een IP-adres





4.3 Structuur van de instellingenmenu's

Er zijn zes hoofdmenu's in de instellingenmodus en elk van deze menu's heeft verschillende onderliggende submenu's. In de onderstaande tabellen wordt de structuur van de instellingenmenu's weergegeven. In de structuur kunt u zien waar in de instellingenmenu's de functies zich bevinden. Klik op de blauwe opties om direct doorgelinkt te worden naar de details van de betreffende optie.

	<p>Printing (Afdrukken)</p>	<p style="text-align: center;">Submenu's</p>	
		Label Length (Etiketlengte)	
		Label Width (Etiketbreedte)	
		Auto Measure (Automatisch meten)	
		Ribbon (Lint)	
		Ribbon Near End (Lint bijna op)	
		Speed (Snelheid)	
		Speed (Snelheid)	
		Speed (Snelheid)	
		Speed (Snelheid)	
		Speed (Snelheid)	
		Speed (Snelheid)	
		Speed (Snelheid)	
		Speed (Snelheid)	
		Speed (Snelheid)	
		Speed (Snelheid)	
		Speed (Snelheid)	
		Vertical (Verticaal)	
		Horizontal (Horizontaal)	
	Advanced (Geavanceerd)	Calibrate (Kalibreren)	Auto-calibration (Automatische kalibratie)
			Head Check (Printkop controleren)
	GAP Slice Level (Tussenruimedrempelniveau)		
	I-Mark Levels (Zwarte streepjes-niveaus)		
	I-Mark Slice Level (Zwarte streepjes-drempelniveau)		
	Head Check (Printkop controleren)		
		Head Check (Printkop controleren)	
		Head Check (Printkop controleren)	
		Head Check (Printkop controleren)	
		Head Check (Printkop controleren)	
		Head Check (Printkop controleren)	Head Check (Printkop controleren)
		Pitch (Lengte)	
		Head Check (Printkop controleren)	
		Head Check (Printkop controleren)	
		Head Check (Printkop controleren)	
		Head Check (Printkop controleren)	
		Head Check (Printkop controleren)	
		Head Check (Printkop controleren)	
		Head Check (Printkop controleren)	
		Prioritize (Prioriteit)	
		Reprint (Opnieuw afdrukken)	
		Head Check (Printkop controleren)	

 Interface		Submenu's					
	Network (Netwerk)	Settings (Instellingen)	LAN	IPv4	Mode (Modus)		
					DHCP / Renew Lease (Lease verlengen)		
					IP Address (IP-adres)		
					Netmask (Netmasker)		
					Gateway		
					DNS		
		Settings (Instellingen)	LAN	IPv6	Mode (Modus)		
					DHCP / Renew Lease (Lease verlengen)		
					IP Address (IP-adres)		
					Prefix Length (Lengte voorvoegsel)		
					Gateway		
					DNS		
	Settings (Instellingen)	LAN	Proxy	Enabled (Ingeschakeld)			
				Server			
				Exclude (Uitsluiten)			
				Settings (Instellingen)	Wi-Fi	IPv4	Mode (Modus)
							DHCP / Renew Lease (Lease verlengen)
							IP Address (IP-adres)
	Netmask (Netmasker)						
	Gateway						
	DNS						
	Settings (Instellingen)	Wi-Fi	IPv6	Mode (Modus)			
				DHCP / Renew Lease (Lease verlengen)			
				IP Address (IP-adres)			
Prefix Length (Lengte voorvoegsel)							
Gateway							
DNS							
Settings (Instellingen)	Wi-Fi	Proxy	Enabled (Ingeschakeld)				
			Server				
			Exclude (Uitsluiten)				
			Settings (Instellingen)	Wi-Fi	Wi-Fi Protected Setup	Button (PBC) (Knop (PBC))	
						PIN	
					Settings (Instellingen)	Wi-Fi	Wi-Fi Direct
Connect (Verbinding maken)							
Start Group (Groep starten)							
Remove Group (Groep verwijderen)							
Disconnect (Verbinding verbreken)							
SSID							
IP Address (IP-adres)							
Passphrase (Wachtwoordzin)							
Settings (Instellingen)	Wi-Fi	SSID					

 Interface	Submenu's																		
	Network (Netwerk)	Settings (Instellingen)	Wi-Fi	Hidden SSID (Verborgen SSID) Mode (Modus) Channel (Kanaal) Security (Beveiliging) WEP Conf. (WEP-configuratie) <table border="1" style="margin-left: 20px;"> <tr><td>Authentication (Verificatie)</td></tr> <tr><td>EAP Conf. (EAP-configuratie)</td></tr> <tr><td>EAP Conf. (EAP-configuratie)</td></tr> </table> EAP Conf. (EAP-configuratie) <table border="1" style="margin-left: 20px;"> <tr><td>WPA Authentication (WPA-verificatie)</td></tr> <tr><td>EAP Conf. (EAP-configuratie)</td></tr> <tr><td>EAP Conf. (EAP-configuratie)</td></tr> </table> EAP Conf. (EAP-configuratie) <table border="1" style="margin-left: 20px;"> <tr><td>EAP Mode (EAP-modus)</td></tr> <tr><td>Inner Method (Interne methode)</td></tr> <tr><td>Inner Method (Interne methode)</td></tr> <tr><td>Inner Method (Interne methode)</td></tr> <tr><td>Inner Method (Interne methode)</td></tr> <tr><td>Inner Method (Interne methode)</td></tr> <tr><td>Inner Method (Interne methode)</td></tr> <tr><td>Inner Method (Interne methode)</td></tr> <tr><td>Inner Method (Interne methode)</td></tr> <tr><td>Inner Method (Interne methode)</td></tr> </table>	Authentication (Verificatie)	EAP Conf. (EAP-configuratie)	EAP Conf. (EAP-configuratie)	WPA Authentication (WPA-verificatie)	EAP Conf. (EAP-configuratie)	EAP Conf. (EAP-configuratie)	EAP Mode (EAP-modus)	Inner Method (Interne methode)	Inner Method (Interne methode)	Inner Method (Interne methode)	Inner Method (Interne methode)	Inner Method (Interne methode)	Inner Method (Interne methode)	Inner Method (Interne methode)	Inner Method (Interne methode)
Authentication (Verificatie)																			
EAP Conf. (EAP-configuratie)																			
EAP Conf. (EAP-configuratie)																			
WPA Authentication (WPA-verificatie)																			
EAP Conf. (EAP-configuratie)																			
EAP Conf. (EAP-configuratie)																			
EAP Mode (EAP-modus)																			
Inner Method (Interne methode)																			
Inner Method (Interne methode)																			
Inner Method (Interne methode)																			
Inner Method (Interne methode)																			
Inner Method (Interne methode)																			
Inner Method (Interne methode)																			
Inner Method (Interne methode)																			
Inner Method (Interne methode)																			
Inner Method (Interne methode)																			
	Inner Method (Interne methode)	Ports (Poorten)	Port1 (Poort 1) Port2 (Poort 2) Port3 (Poort 3) Flow Control (Datatransportbesturing) BCC NTP	Enable (Inschakelen) Error (Fout) Time Server IP (IP tijdserver)															
		Time Server IP (IP tijdserver)	Time Server IP (IP tijdserver)	Time Server IP (IP tijdserver)															
		Time Server IP (IP tijdserver)	sysContact sysName sysLocation	Agent															
			Enable (Inschakelen)	Read-Only (Alleen lezen)															
				SNMP Version (SNMP-versie) Community User (Gebruiker) User Security (Gebruikersbeveiliging) User (Gebruiker) User (Gebruiker)															
				Authentication Protocol (Verificatieprotocol) User (Gebruiker)															

 Interface		Submenu's			
Network (Netwerk)	Services	SNMP	Agent	User (Gebruiker)	SNMP Version (SNMP-versie)
					Community
					User (Gebruiker)
					User Security (Gebruikersbeveiliging)
					Authentication Protocol (Verificatieprotocol)
					Authentication Protocol (Verificatieprotocol)
					User (Gebruiker)
					Authentication Passphrase (Verificatiewachtwoordzin)
				Authenticati on Protocol (Verificatiepr otocol)	Enable (Inschakelen)
					SNMP Version (SNMP-versie)
					Engine ID (Engine-id)
					Engine ID (Engine-id)
					Destination 1 (Bestemming 2)
					Destination 2 (Bestemming 2)
	Destination 3 (Bestemming 2)				
Community					
User (Gebruiker)					
Engine ID (Engine-id)					
Security (Beveiliging)					
Authentication Protocol (Verificatieprotocol)					
Authentication Passphrase (Verificatiewachtwoordzin)					
Authentication Passphrase (Verificatiewachtwoordzin)					
Authentication Passphrase (Verificatiewachtwoordzin)					
Advanced (Geavanceerd)	ARP Announce- ment (Onge- vraagd ARP- bericht)	Additional (Extra)	Additional (Extra)		
Additional (Extra)	Flow Control (Datatransportbesturing)				
	BCC				
RS-232C	Baudrate (Baudsnelheid)				
	Parameters				
	Flow Control (Datatransportbesturing)				
	BCC				
USB	Flow Control (Datatransportbesturing)				
	BCC				

 Interface		Submenu's		
Bluetooth	Enable (Inschakelen)			
	Name (Naam)			
	Pin Code (Pincode)			
	BD Address (BD-adres)			
	Firm Version (Firmwareversie)			
	Host BD Addr (BD-adres host)			
	Authentication (Verificatie)			
	ISI			
	ISW			
	PSI			
	PSW			
	CRC Mode (CRC-modus)			
	Flow Control (Datatransportbesturing)			
	Ignore CR/LF (CR/LF negeren)			
	Ignore CR/LF (CR/LF negeren)			
	Ignore CR/LF (CR/LF negeren)	Enable (Inschakelen)		
		Signals (Signalen)	EXT 9PIN	
			EXT Mode (EXT-modus)	
			Inputs	Start Print (Afdrukken starten)
				Reprint (Opnieuw afdrukken)
Outputs			Paper End (Einde papier)	
			Ribbon End (Einde lint)	
			Machine Error (Apparaatfout)	
			Print Done (Klaar met afdrukken)	
			Qty/Offline (Aantal/Offline)	
			Ribbon Near End (Lint bijna op)	
			Dispenser	
EXT I/O Re-print (EXT I/O Opnieuw afdrukken)				

 Interface	Submenu's		
RFID (enkel CL4NX)	Antenna Pitch (Antennetype)		
	Write Power (Vermogen schrijven)		
	Read Power (Vermogen lezen)		
	Tag Offset (Tagverschuiving)		
	Reader Model (Lezermodel)		
	Reader Version (Lezerversie)		
	Read Power (Vermogen lezen)	Memory Bank (Geheugenbank)	
	Retry Mode (Opnieuw proberen-modus)		
	Read Power (Vermogen lezen)		
	Read Power (Vermogen lezen)		
	MCS	MCS	
		Chip Manufacturer (Chipfabrikant)	
		Read Power (Vermogen lezen)	
		Read Power (Vermogen lezen)	
		Read Power (Vermogen lezen)	
		Read Power (Vermogen lezen)	
	Read Power (Vermogen lezen)		
	Read Power (Vermogen lezen)		
	Data To Record (Te registreren gegevens)		
	Read Power (Vermogen lezen)		
	Read Power (Vermogen lezen)		
	Read Power (Vermogen lezen)	Life time (Levensduur)	Count Success (Aantal geslaagd)
			Count Failure (Aantal mislukt)
		Count Total (Totaalaantal)	
	User (Gebruiker)	Count Success (Aantal geslaagd)	
		Count Failure (Aantal mislukt)	
		Count Total (Totaalaantal)	

 Applications (Toepassingen)		Submenu's	
Protocol			
SBPL	Show Error (Foutmelding)		
	Standard Code (Standaardcode)		
	Orientation (Richting)		
	Font Settings (Lettertype-instellingen)	Zero Slash (Schuine streep bij nul)	
		Kanji	Kanji Set (Kanji-tekenset)
		Character Code (Tekencode)	
		Proportional (Proportioneel)	
		Code Page (Codepagina)	
	€		
	Compatible (Compatibel)	CODE128(C) Zero Fill (CODE128(C) nulopvulling)	
Compatible (Compatibel)	Label (Etiket)	Shift (Horizontaal)	
		Top (Verticaal)	
	Caret		
	SIPL		
	SIPL		
Clock Format (Kloknotatie)			
SIPL	Font Settings (Lettertype-instellingen)	Zero Slash (Schuine streep bij nul)	
		€	
		Code Page (Codepagina)	
		Proportional (Proportioneel)	
STCL	Command Head (Opdrachtkop)	Control Code (Besturingscode)	
		1st Byte Code (1ste bytecode)	
		1st Byte Code (1ste bytecode)	
		1st Byte Code (1ste bytecode)	
	Font Settings (Lettertype-instellingen)	Zero Slash (Schuine streep bij nul)	
		€	
		Code Page (Codepagina)	
1st Byte Code (1ste bytecode)	Control Code (Besturingscode)	Code Type (Codetype)	
		SOH	
		STX	
		CR	
		CNTBY	

 System (Systeem)	Submenu's	
Regional (Regionaal)	Messages (Berichten)	
	Unit (Eenheid)	
	Unit (Eenheid)	
	Unit (Eenheid)	
	Unit (Eenheid)	Regio City (Plaats)
Unit (Eenheid)	Clean Printhead (Printkop reinigen)	Clean Printhead (Printkop reinigen) Cleaning Interval (Interval reinigen) Clean Counter (Teller voor reinigen)
	Change Printhead (Printkop vervangen)	Change Printhead (Printkop vervangen) Printhead Interval (Interval printkop) Printhead Count (Teller printkop)
	Change Cutter (Snijmes vervangen)	Change Cutter (Snijmes vervangen) Cutter Life (Snijmes levensduur) Cutter Count (Teller snijmes)
	Change Platen (Plaatrol vervangen)	Change Platen (Plaatrol vervangen) Password (Wachtwoord) Platen Count (Teller plaatrol)
Password (Wachtwoord)	Error Sound (Foutmeldingsgeluid)	
Energy Saving (Energiebesparing)	Sleep Timeout (Time-out voor slaapstand)	
Password (Wachtwoord)		
Show Total Count (Totaalaantal weergeven)		
Password (Wachtwoord)	Password Enable (Wachtwoord inschakelen)	
	Install Security (Installatiebeveiliging)	
	Change Password (Wachtwoord wijzigen)	admin manager level1 rfid

 Tools (Extra)	Submenu's	
Test Print (Testafdruk)	Factory (Fabriek)	Label Width (Etiketbreedte)
		Pitch (Lengte)
		Offset (Verschuiven)
		Darkness Adjust (Donkerheid instellen)
	Configure List (Lijst configureren)	Label Width (Etiketbreedte)
		Label Length (Etiketlengte)
		Pitch (Lengte)
		Offset (Verschuiven)
	Configure QR (QR configureren)	Label Width (Etiketbreedte)
		Label Length (Etiketlengte)
		Pitch (Lengte)
		Offset (Verschuiven)
	Paper Sensor (Papiersensor)	Label Width (Etiketbreedte)
		Label Length (Etiketlengte)
		Pitch (Lengte)
		Offset (Verschuiven)
HEX-Dump (Hexdump)	Hex Dump Mode (Hexdumpmodus)	
	Buffer Dump (Bufferdump)	
	Log Files (Logbestanden)	Copy (Kopiëren)
		Remove (Verwijderen)
Print (Afdrukken)		
Reset (Resetten)	Select (Selecteren)	Data (Gegevens)
		Data & Settings (Gegevens en instellingen)
		Settings (Instellingen)
Profiles (Profielen)	Save (Opslaan)	
	Save (Opslaan)	
	Save (Opslaan)	
	Save (Opslaan)	
Service		
Factory (Fabriek)		
Certificates (Certificaten)	HTTPS	
	Wi-Fi Root CA (Wifi-basis-CA)	
	Wi-Fi Client (Wifi-client)	
	Wi-Fi Private Key (Persoonlijke wifi-sleutel)	
EAP-FAST PAC File (EAP-FAST PAC-bestand)		
Startup Guide (Opstartgids)		

 Information (Informatie)		Submenu's		
Help	Install Paper (Papier plaatsen)	Roll (Rol)	Standard (Standaard)	
			Cutter (Snijmes)	
			Linerless (Geen rugpapier) (enkel CL4NX)	
			Dispenser	
			Dispenser with Rewinder (Dispenser met terugspoeler)	
			Cutter (Snijmes)	
	Fanfold (Gevouwen)	Standard (Standaard)		
		Cutter (Snijmes)		
		Install Ribbon (Lint plaatsen)		
		Replace Paper (Papier vervangen)	Roll (Rol)	Standard (Standaard)
				Cutter (Snijmes)
				Linerless (Geen rugpapier) (enkel CL4NX)
	Dispenser			
	Dispenser with Rewinder (Dispenser met terugspoeler)			
	Cutter (Snijmes)			
Fanfold (Gevouwen)	Standard (Standaard)			
	Cutter (Snijmes)			
	Replace Ribbon (Lint vervangen)			
	Replace Head (Printkop vervangen)			
	Replace Platen (Plaatrol vervangen)			
	Cleaning (Reinigen)			
Build Version (Build-versie)	Name (Naam)			
	Date (Datum)			
	Checksum (Controlesom)			
	Kernel Version (Kernelversie)			
	Boot Version (Bootversie)	Disks (Schijven)		
		Warp!!-mode (Warp!!-modus)		
		Date (Datum)		
Applications (Toepassingen)				
Installation Log (Installatielog)	IPv4 Address (IPv4-adres)			
	IPv4 Address (IPv4-adres)			
Print Module (Afdrukmodule)	Boot	Name (Naam)		
		Release Date (Releasedatum)		
		Checksum (Controlesom)		
	Main (Hoofd)	Name (Naam)		
		Release Date (Releasedatum)		
		Checksum (Controlesom)		
IPv4 Address (IPv4-adres)	Head (Printkop)	Life (Levensduur)		
		Head 1 (Printkop 1)		
		Head 2 (Printkop 2)		
		Head 3 (Printkop 3)		
	Cutter (Snijmes)			
IPv4 Address (IPv4-adres)				
IPv4 Address (IPv4-adres)				

 Information (Informatie)	Submenu's	
	LAN MAC	
	Wi-Fi MAC	
	Wi-Fi Region (Wifi-regio)	
	Wi-Fi Status (Wifi-status)	
	Wi-Fi Direct	SSID
		Role (Rol)
		Device Address (Apparaatadres)
		IP Address (IP-adres)
	Passphrase (Wachtwoordzin)	
Wi-Fi Versions (Wifi-versies)		

4.4 Details van het instellingenmenuscherm

4.4.1 Het menu Printing (Afdrukken)

In het menu **Printing** (Afdrukken) zijn de volgende instellingen beschikbaar:

Printing (Afdrukken)		
1	Label Length (Etiketlengte)	Instellen van de lengte van het medium.
2	Label Width (Etiketbreedte)	Instellen van de breedte van het medium.
3	Auto Measure (Automatisch meten)	Automatisch meten van de lengte van het medium.
4	Ribbon (Lint)	Opgeven of lint of een direct thermisch medium gebruikt moet worden voor het afdrukken.
5	Ribbon Near End (Lint bijna op)	Inschakelen of uitschakelen van de waarschuwing als het lint bijna op is. *Verschijnt enkel als u Use Ribbon (Lint gebruiken) geselecteerd heeft in het menu Ribbon (Lint).
6	Speed (Snelheid)	Instellen van de afdruksnelheid.
7	Sensor Type (Sensortype)	Instellen van het mediasensortype
8	Auto-mode (Automatische modus)	Automatisch instellen van de afdrukmodus.
9	Print Mode (Afdrukmodus)	Handmatig instellen van de afdrukmodus.
10	Terugvoeren	Instellen van het terugvoeren.
11	Eject Cut (Uitvoeren en snijden)	Instellen van de tijd tussen het voltooiën en het snijden van de afdruk. *Verschijnt enkel als u Cut & Print (Snijden en afdrukken) geselecteerd heeft in het menu Print Mode (Afdrukmodus).
12	Darkness Range (Bereik donkerheid)	Instellen van het bereik van de afdrukdonkerheid.
13	Darkness (Donkerheid)	Instellen van de afdrukdonkerheid.
14	Imaging (Beeldpositie)	Instellen van de afdrukreferentiepositie in verticale en horizontale richting.
15	Advanced (Geavanceerd)	Instellen van het sensorgebruik en de mediadoorvoer.

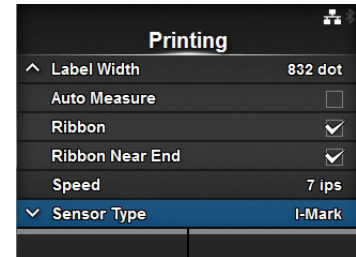

Label Length (Etiketlengte)	
<p><i>Printing (Afdrukken) > Label Length (Etiketlengte)</i></p> <p>Instellen van de lengte van het medium. Het instelbereik verschilt afhankelijk van de afdrukresolutie van de printer. Het instelbereik voor de etiketlengte is als volgt:</p> <p><CL4NX></p> <ul style="list-style-type: none"> • 203 dpi: 1 tot 20.000 dots • 305 dpi: 1 tot 18.000 dots • 609 dpi: 1 tot 9600 dots <p><CL6NX></p> <ul style="list-style-type: none"> • 203 dpi: 1 tot 20.000 dots • 305 dpi: 1 tot 18.000 dots <hr/> <p>Opmerking Stel het etiketformaat in op een waarde die inclusief het rugpapier is.</p>	

Label Width (Etiketbreedte)	
<p><i>Printing (Afdrukken) > Label Width (Etiketbreedte)</i></p> <p>Instellen van de breedte van het medium. Het instelbereik verschilt afhankelijk van de afdrukresolutie van de printer. Het instelbereik voor de etiketbreedte is als volgt:</p> <p><CL4NX></p> <ul style="list-style-type: none"> • 203 dpi: 1 tot 832 dots • 305 dpi: 1 tot 1248 dots • 609 dpi: 1 tot 2496 dots <p><CL6NX></p> <p>als Head Base Position (Basispositie printkop) ingesteld is op Standard (Standaard)</p> <ul style="list-style-type: none"> • 203 dpi: 1 tot 1216 dots • 305 dpi: 1 tot 1984 dots <p>als Head Base Position (Basispositie printkop) ingesteld is op Left-justify (Links uitlijnen)</p> <ul style="list-style-type: none"> • 203 dpi: 1 tot 1340 dots • 305 dpi: 1 tot 2010 dots <hr/> <p>Opmerking Stel het etiketformaat in op een waarde die inclusief het rugpapier is.</p>	

Auto Measure (Automatisch meten)

Printing (Afdrukken) > Auto Measure (Automatisch meten)

De printer meet automatisch de lengte van het medium.
De gemeten lengte van het medium wordt automatisch opgeslagen bij **Label Length** (Etiketlengte).

Beschikbaar als u **Gap** (Tussenruimte) of **I-Mark** (Zwarte streepjes) geselecteerd heeft in het menu **Sensor Type** (Sensortype).

Het instellen van de etiketlengte met de functie Auto Measure (Automatisch meten) gaat als volgt:

1. Plaats het medium.
2. Stel **Auto Measure** (Automatisch meten) in op **Enabled** (Ingeschakeld).
3. Druk op de **||**-toets of de **↶**-toets om het online- of offlinescherm weer te geven.
4. Open de printkop. (foutmelding dat de printkop ontgrendeld is)
5. Sluit de printkop. (terug naar offlinescherm)
6. Als u op de **||**-toets drukt, dan voert de printer twee etiketten door en wordt de etiketlengte gemeten.
7. De gemeten etiketlengte wordt opgeslagen bij **Label Length** (Etiketlengte).

Opmerking

Als u **Auto Measure** (Automatisch meten) ingesteld heeft op **Enabled** (Ingeschakeld), dan wordt deze functie uitgevoerd als de printer ingeschakeld wordt.

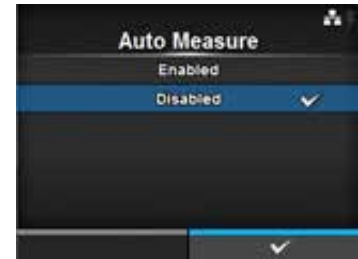

Ribbon (Lint)

Printing (Afdrukken) > Ribbon (Lint)

Opgeven of lint of een direct thermisch medium gebruikt moet worden voor het afdrukken.

De volgende opties zijn mogelijk:

- **Use Ribbon** (Lint gebruiken): afdrukken met een lint.
- **Direct Thermal** (Direct thermisch): afdrukken met een direct thermisch medium.

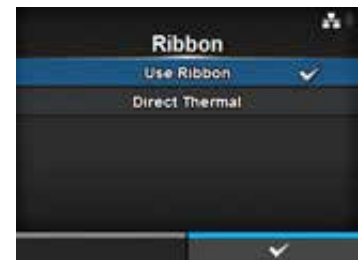

Ribbon Near End (Lint bijna op)

Printing (Afdrukken) > Ribbon Near End (Lint bijna op)

Weergeven of niet weergeven van het waarschuwingspictogram als het lint bijna op is.

De volgende opties zijn mogelijk:

- **Enabled** (Ingeschakeld): het waarschuwingspictogram wordt weergegeven.
- **Disabled** (Uitgeschakeld): het waarschuwingspictogram wordt niet weergegeven.

Opmerking

Het waarschuwingspictogram verschijnt in de statusbalk boven in het scherm.

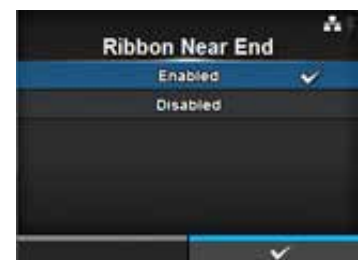

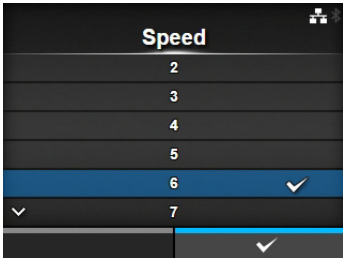
Speed (Snelheid)	
<p><i>Printing (Afdrukken) > Speed (Snelheid)</i></p> <p>Het instelbereik verschilt afhankelijk van de afdrukresolutie van de printer. Het instelbereik voor de afdruksnelheid is als volgt:</p> <p><CL4NX></p> <ul style="list-style-type: none"> • 203 dpi: 2 tot 10 ips (inch/sec.) • 305 dpi: 2 tot 8 ips (inch/sec.) • 609 dpi: 2 tot 6 ips (inch/sec.) <p>Als de optionele linerless kit geïnstalleerd is, dan is het instelbereik 2 tot 6 ips (inch/sec.) ongeacht de afdrukresolutie van de printer. Als Speed (Snelheid) ingesteld is op 7 ips of hoger, dan wijzigt het in 4 ips nadat de optionele linerless kit geïnstalleerd is.</p> <p><CL6NX></p> <ul style="list-style-type: none"> • 203 dpi: 2 tot 10 ips (inch/sec.) • 305 dpi: 2 tot 8 ips (inch/sec.) <hr/> <p>Opmerking</p> <p>Als de afdruksnelheid ingesteld wordt op een niveau dat te snel is, dan kan dit ten koste van de afdrukkwaliteit gaan.</p>	

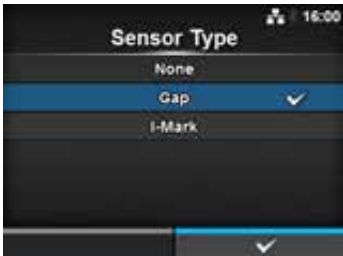
Sensor Type (Sensortype)	
<p><i>Printing (Afdrukken) > Sensor Type (Sensortype)</i></p> <p>Stel het sensortype in voor het detecteren van de media. De volgende opties zijn mogelijk:</p> <ul style="list-style-type: none"> • None (Geen): uitschakelen van de mediasensor. • Gap (Tussenruimte): de transmissiesensor gebruiken. • I-Mark (Zwarte streepjes): de reflectiesensor gebruiken. <p>Als u Tear-Off (Afscheuren), Dispenser of Cut & Print (Snijden en afdrukken) geselecteerd heeft bij Print Mode (Afdrukmodus), dan zijn enkel Gap (Tussenruimte) en I-Mark (Zwarte streepjes) beschikbaar in het menu Sensor Type (Sensortype).</p> <p>Als u Linerless (Geen rugpapier) geselecteerd heeft bij Print Mode (Afdrukmodus) (enkel CL4NX), dan zijn enkel None (Geen) en I-Mark (Zwarte streepjes) beschikbaar in het menu Sensor Type (Sensortype).</p>	

Auto-mode (Automatische modus)

Printing (Afdrukken) > Auto-mode (Automatische modus)

Als de optie Auto-mode (Automatische modus) gebruikt wordt, dan wordt de afdrukmodus automatisch gewijzigd overeenkomstig de status van de geïnstalleerde optie.

De volgende opties zijn mogelijk:

- **Enabled** (Ingeschakeld): de afdrukmodus wordt automatisch gewijzigd.
- **Disabled** (Uitgeschakeld): de afdrukmodus wordt gewijzigd overeenkomstig de instelling van de optie **Print Mode** (Afdrukmodus).

Gebruik de Cutter (Snijmes)-modus als u het optionele snijmechanisme geïnstalleerd heeft. Gebruik de Dispensermodus als u de optionele dispenser geïnstalleerd heeft.

Gebruik de Linerless (Geen rugpapier)-modus als u de optionele linerless kit geïnstalleerd heeft (enkel CL4NX).

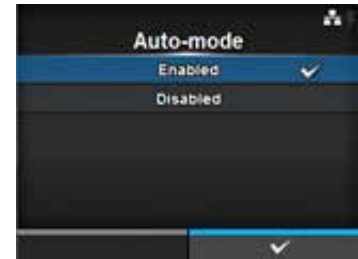

Print Mode (Afdrukmodus)

Printing (Afdrukken) > Print Mode (Afdrukmodus)

Instellen van de afdrukmodus.

De volgende opties zijn mogelijk:

- **Continuous** (Doorlopend): het opgegeven aantal media wordt afgedrukt. Het medium blijft te allen tijde in positie voor afdrukken.
- **Tear-Off** (Afscheuren): na het afdrukken van het opgegeven aantal media, voert de printer het laatste afgedrukte medium door zodat het helemaal uit de printer komt en verwijderd kan worden. Scheur het medium na het afdrukken met de hand af.
- **Cutter** (Snijmes): tijdens het afdrukken van het opgegeven aantal media wordt elk medium afgesneden. U kunt deze optie enkel opgeven als u het snijmechanisme geïnstalleerd heeft.
- **Cut & Print** (Snijden en afdrukken): het laatste afgedrukte medium wordt afgesneden terwijl media afgedrukt worden met de volgende gegevens. Als de volgende gegevens niet ontvangen worden binnen de periode die opgegeven is bij Eject Cut (Uitvoeren en snijden), dan voert de printer de media door tot aan de snijpositie en wordt het laatste afgedrukte medium afgesneden. U kunt deze optie enkel opgeven als u het snijmechanisme geïnstalleerd heeft.
- **Dispenser**: het rugpapier wordt van het afgedrukte etiket afgehaald terwijl het doorgevoerd wordt naar de voorkant van de printer. Als het etiket van de printer afgehaald is om op te kleven, dan wordt het volgende etiket teruggevoerd naar de afdrukpositie. U kunt deze optie enkel opgeven als u de dispenser geïnstalleerd heeft.
- **Linerless** (Geen rugpapier) (enkel CL4NX): tijdens het afdrukken van het opgegeven aantal etiketten wordt elk etiket afgesneden. U kunt deze optie enkel opgeven als u de linerless kit geïnstalleerd heeft.

<CL4NX>

Als er geen optioneel accessoire geïnstalleerd is, dan zijn in het menu **Print Mode** (Afdrukmodus) de opties **Continuous** (Doorlopend) en **Tear-Off** (Afscheuren) beschikbaar.

Als het optionele snijmechanisme geïnstalleerd is, dan zijn in het menu **Print Mode** (Afdrukmodus) de opties **Continuous** (Doorlopend), **Tear-Off** (Afscheuren), **Cutter** (Snijmes) en **Cut & Print** (Snijden en afdrukken) beschikbaar.

Als de optionele dispenser geïnstalleerd is, dan zijn in het menu **Print Mode** (Afdrukmodus) de opties **Continuous** (Doorlopend), **Tear-Off** (Afscheuren) en **Dispenser** beschikbaar.

Als de optionele linerless kit geïnstalleerd is, dan is in het menu **Print Mode** (Afdrukmodus) enkel de optie **Linerless** (Geen rugpapier) beschikbaar.

<CL6NX>

Als er geen optioneel accessoire geïnstalleerd is, dan zijn in het menu **Print Mode** (Afdrukmodus) de opties **Continuous** (Doorlopend) en **Tear-Off** (Afscheuren) beschikbaar.

Als het optionele snijmechanisme geïnstalleerd is, dan zijn in het menu **Print Mode** (Afdrukmodus) de opties **Continuous** (Doorlopend), **Tear-Off** (Afscheuren), **Cutter** (Snijmes) en **Cut & Print** (Snijden en afdrukken) beschikbaar.

Als de optionele dispenser geïnstalleerd is, dan zijn in het menu **Print Mode** (Afdrukmodus) de opties **Continuous** (Doorlopend), **Tear-Off** (Afscheuren) en **Dispenser** beschikbaar.

Opmerking

U kunt **Print Mode** (Afdrukmodus) niet instellen als de optie **Auto-mode** (Automatische modus) ingesteld is op **Enabled** (Ingeschakeld).

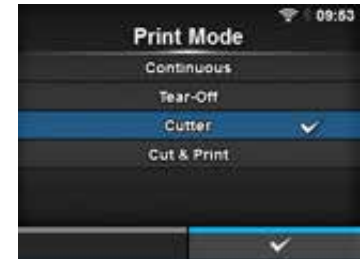

Backfeed (Terugvoeren)

Printing (Afdrukken) > Backfeed (Terugvoeren)

De optie Backfeed (Terugvoeren) is enkel van toepassing als de afdrukmodus ingesteld is op Cutter (Snijmes), Dispenser of Linerless (Geen rugpapier) (enkel CL4NX).

De volgende opties zijn mogelijk:

- **None** (Geen): niet terugvoeren.
- **After** (Na): na het snijden wordt de voorkant van het volgende medium teruggevoerd naar de printkoppositie. In de Dispensermodus wordt, nadat het etiket uitgevoerd is, de voorkant van het volgende etiket teruggevoerd.
- **Before** (Voor): vóór het afdrukken wordt de voorkant van het medium teruggevoerd naar de printkoppositie.

Als u **Tear-Off** (Afscheuren) of **Linerless** (Geen rugpapier) (enkel CL4NX) geselecteerd heeft bij **Print Mode** (Afdrukmodus), dan is enkel **Before** (Voor) beschikbaar in het menu **Backfeed** (Terugvoeren).

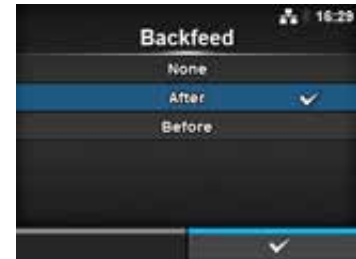

Eject Cut (Uitvoeren en snijden)

Printing (Afdrukken) > Eject Cut (Uitvoeren en snijden)

Instellen van de uitvoer- en snijbeweging voor het laatst afgedrukte medium. Het laatst afgedrukte medium wordt afgesneden na het opgegeven tijdschema.

Verschijnt enkel als u **Cut & Print** (Snijden en afdrukken) geselecteerd heeft in het menu **Print Mode** (Afdrukmodus).

Het instelbereik is van 0 tot 5 (sec.).

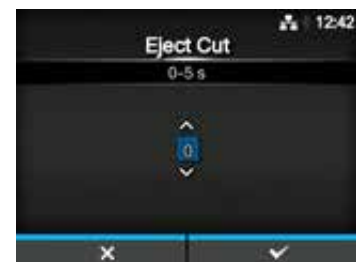

Darkness Range (Bereik donkerheid)

Printing (Afdrukken) > Darkness Range (Bereik donkerheid)

Instellen van het bereik van de afdrukdonkerheid.

De volgende opties zijn mogelijk:

A, B, C, D, E, F

*De normale instelling is A. U kunt ook B tot F selecteren, maar de afdrukdonkerheid verandert niet.



Darkness (Donkerheid)

Printing (Afdrukken) > Darkness (Donkerheid)

Instellen van een van de 10 niveaus voor de afdrukdonkerheid. Het instelbereik is van 1 tot 10. 1 is het lichtst en 10 is het donkerst.

U kunt de afdrukdonkerheid verder verfijnen via **Printing (Afdrukken) > Advanced (Geavanceerd) > Adjustments (Aanpassingen) > Darkness Adjust (Donkerheid aanpassen)**.

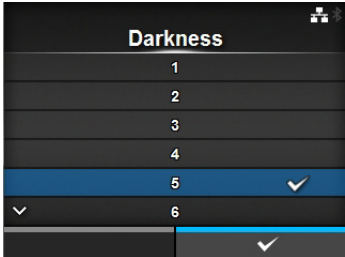

Imaging (Beeldpositie)

Printing (Afdrukken) > Imaging (Beeldpositie)

Instellen van de afdrukreferentiepositie in verticale en horizontale richting. De volgende instellingen zijn beschikbaar:

1	Vertical (Verticaal)	De afdrukpositie verschuiven in verticale richting (doorvoerrichting).
2	Horizontal (Horizontaal)	De afdrukpositie verschuiven in horizontale richting.

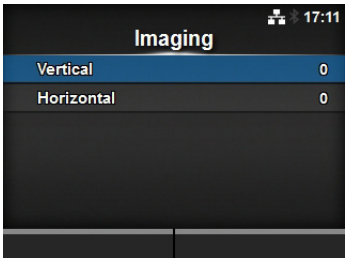
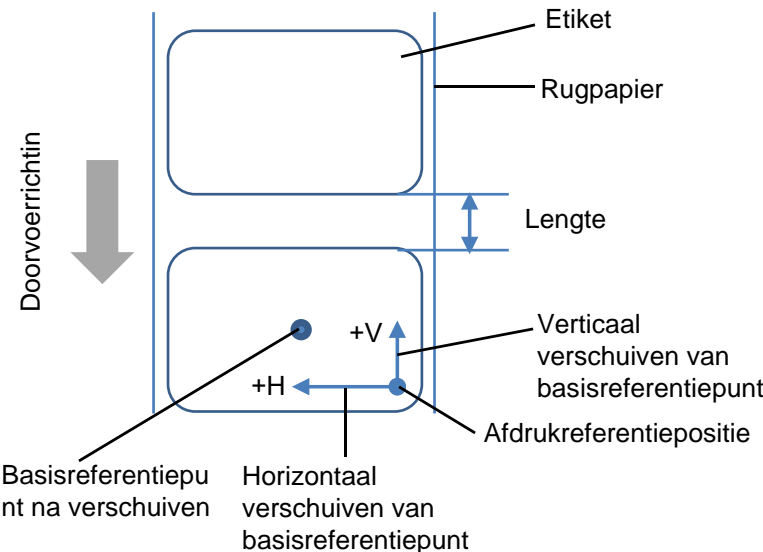
Vertical (Verticaal)

Printing (Afdrukken) > Imaging (Beeldpositie) > Vertical (Verticaal)

De afdrukpositie verschuiven in verticale richting.
Stel de waarde '+' voor het verschuiven vanaf de afdrukreferentiepositie in om de afdrukpositie tegen de doorvoerrichting in te verplaatsen en de waarde '-' om de afdrukpositie in de doorvoerrichting te verplaatsen.
Het instelbereik is van -792 tot +792 dots.

**Horizontal (Horizontaal)**

Printing (Afdrukken) > Imaging (Beeldpositie) > Horizontal (Horizontaal)

De afdrukpositie verschuiven in horizontale richting.
Stel de waarde '+' voor het verschuiven vanaf de afdrukreferentiepositie in om naar de linkerkant toe te verplaatsen en de waarde '-' om naar de rechterkant van de printer (als u naar de voorkant van de printer kijkt) toe te verplaatsen.
Het instelbereik is van -792 tot +792 dots.

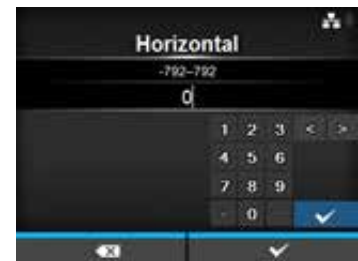

Advanced (Geavanceerd)		
<p><i>Printing (Afdrukken) > Advanced (Geavanceerd)</i></p> <p>Gedetailleerd instellen van het sensorgebruik en de mediadoorvoer. De volgende opties zijn beschikbaar:</p>		
1	Calibrate (Kalibreren)	Instellen van de mediasensor.
2	Head Check (Printkop controleren)	Controleren of er een draad van de printkop los zit.
3	Head Check Mode (Printkopcontrolemodus)	Instellen van de modus voor het controleren van de printkop. *Verschijnt enkel als u All (Alles) of Barcode geselecteerd heeft in het menu Head Check (Printkop controleren).
4	Every Page (Elke pagina)	Instellen van het interval voor het controleren van de printkop. *Verschijnt enkel als u Every Page (Elke pagina) geselecteerd heeft in het menu Head Check Mode (Printkopcontrolemodus).
5	Check Media Size (Mediaformaat controleren)	Inschakelen of uitschakelen van het controleren van het mediaformaat. *Verschijnt enkel als u Gap (Tussenruimte) of I-Mark (Zwarte streepjes) geselecteerd heeft in het menu Sensor Type (Sensortype).
6	Adjustments (Aanpassingen)	Corrigeren van de verschuiving, de afdrukpositie en de afdrukdonkerheid.
7	Start Online (Online starten)	Starten in de onlinemodus bij het inschakelen.
8	Feed After Error (Doorvoeren na fout)	Doorvoeren van het medium als zich een fout voordoet.
9	Feed At Power On (Doorvoeren bij inschakelen)	Automatisch doorvoeren van de media bij het inschakelen.
10	Max Feed (Max. doorvoer)	Instellen van de doorvoerlengte na het afdrukken.
11	Paper End (Einde papier)	Selecteren van de sensor voor het detecteren van het papiereinde.
12	Head Base Position (Basispositie printkop)	Instellen van de randpositie voor het afdrukken.
13	Prioritize (Prioriteit)	Selecteren van de prioriteitsinstelling.
14	Reprint (Opnieuw afdrukken)	Inschakelen of uitschakelen van de Opnieuw afdrukken-functie.
15	Print End Position (Afdrukstoppositie)	Instellen van de afdrukstoppositie van het medium.



Calibrate (Kalibreren)			
<p><i>Printing (Afdrukken) > Advanced (Geavanceerd) > Calibrate (Kalibreren)</i></p> <p>Instellen van het mediasensorniveau. Als de mediadetectie niet goed functioneert, stel dan het mediasensorniveau (Gap (Tussenruimte)- en I-mark (Zwarte streepjes)-sensor). De volgende opties zijn beschikbaar:</p>			
1	Auto-calibration (Automatische kalibratie)		Automatisch instellen van het sensorniveau. *Verschijnt niet als u de optionele linerless kit geïnstalleerd heeft (enkel CL4NX).
2	GAP Levels (Tussenruimteniveaus)		Handmatig instellen van het tussenruimtesensorniveau.
3	GAP Slice Level (Tussenruimtedrempelniveau)		Handmatig instellen van het tussenruimtesensordrempelniveau.
4	I-Mark Levels (Zwarte streepjesniveaus)		Handmatig instellen van het streepjessensorniveau.
5	I-Mark Slice Level (Zwarte streepjesdrempelniveau)		Handmatig instellen van het streepjessensordrempelniveau.

Auto-calibration (Automatische kalibratie)	
<p><i>Printing (Afdrukken) > Advanced (Geavanceerd) > Calibrate (Kalibreren) > Auto-calibration (Automatische kalibratie)</i></p> <p>Automatisch kalibreren van de geselecteerde mediasensor. Auto-calibration (Automatische kalibratie) is niet beschikbaar als u de optionele linerless kit geïnstalleerd heeft (enkel CL4NX).</p> <ul style="list-style-type: none"> • Gap + I-Mark (Tussenruimte + Zwarte streepjes): instellen voor zowel de Gap (Tussenruimte)-sensor als de I-mark (Zwarte streepjes)-sensor. • Gap (Tussenruimte): instellen voor de Gap (Tussenruimte)-sensor. • I-Mark (Zwarte streepjes): instellen voor de I-Mark (Zwarte streepjes)-sensor. <p>Procedure:</p> <ol style="list-style-type: none"> 1. Leid het medium onder de mediasensorgeleider door. Als u etiketten gebruikt, haal dan het etiket van het rugpapier af. Lijn zodanig uit dat de mediasensor het zwarte streepje (I-Mark) niet detecteert. 2. Sluit de printkop. Voor een correct instelresultaat mag u pas instellen nadat u de printkop gesloten heeft. 3. Druk op de ▲ / ▼ -toetsen om het sensortype te selecteren dat ingesteld moet worden. 4. Druk op de rechterschermttoets of de ← -toets om de sensorinstellingen te starten. 5. Het resultaat van het instellen van de sensor wordt weergegeven. Druk op de rechterschermttoets om de instelling af te sluiten. 6. Schakel over naar de offlinemodus. Druk op de rechterschermttoets om te bevestigen dat het medium correct doorgevoerd wordt. 	
<p>Opmerking Als het medium niet correct doorgevoerd wordt na de automatische kalibratie, neem dan contact op met uw SATO-leverancier of technische support-afdeling.</p>	



GAP Levels (Tussenruimteniveaus)

Printing (Afdrukken) > Advanced (Geavanceerd) > Calibrate (Kalibreren) > GAP Levels (Tussenruimteniveaus)

Handmatig instellen van het tussenruimtesensorniveau.

Het instellen gebeurt als volgt:

Stel eerst het lage niveau (voltage) in van de Gap (Tussenruimte)-sensor.

1. Haal het etiket van het rugpapier af.
2. Leid het rugpapier door de mediasensor heen. Lijn zodanig uit dat de mediasensor het zwarte streepje (I-Mark) niet detecteert.
3. Sluit de printkop. Voor een correct instelresultaat mag u pas instellen nadat u de printkop gesloten heeft.
4. Selecteer **GAP Levels** (Tussenruimteniveaus) in het menu **Calibrate** (Kalibreren) en druk op de **←**-toets.
5. Druk op de **▲/▼**-toetsen om de **Emit** (Afgifte)-waarde te wijzigen tot de **Sensor**-waarde lager dan 0,5 (V) is. Stel de **Emit** (Afgifte)-waarde zo laag mogelijk in.
6. Als de **Sensor**-waarde niet lager dan 0,5 wordt nadat u de **Emit** (Afgifte)-waarde gewijzigd heeft, druk dan op de **◀/▶**-toetsen om de **Receive** (Ontvangst)-waarde te wijzigen.
7. Noteer de **Sensor**-waarde tijdens de bovenstaande procedure. Dit is de waarde voor het lage niveau voor de Gap (Tussenruimte)-sensor.

Controleer vervolgens als volgt het hoge niveau (voltage) van de Gap (Tussenruimte)-sensor:

8. Leid het medium (bevestigd op het rugpapier) tussen de mediasensoren door. Lijn zodanig uit dat de mediasensor het zwarte streepje (I-Mark) niet detecteert.
9. Sluit de printkop.
10. Controleer de **Sensor**-waarde.
Als de waarde 1 (V) hoger is dan de waarde van het lage niveau die u genoteerd heeft, dan is dit de waarde voor het hoge niveau van de Gap (Tussenruimte)-sensor.
Als het verschil tussen de hoge en lage niveaus minder dan 1,0 is, stel dan de **Emit** (Afgifte)- en **Receive** (Ontvangst)-waarden zodanig in dat het verschil meer dan 1 is of stel opnieuw in vanaf stap 1.
11. De standaardwaarden voor de hoge en lage niveaus voor de Gap (Tussenruimte)-sensor zijn als volgt:
 - Laag (met alleen rugpapier) $\leq 0,5$ (V)
 - Hoog (medium bevestigd op rugpapier) - laag ≥ 1 (V)
12. Als zowel de hoge als lage niveaus voldoen aan de standaardwaarde, druk dan op de rechterschermttoets om de waarde te bevestigen.



GAP Slice Level (Tussenruimtedrempelniveau)

Printing (Afdrukken) > Advanced (Geavanceerd) > Calibrate (Kalibreren) > GAP Slice Level (Tussenruimtedrempelniveau)

Instellen van het tussenruimtesensordrempelniveau.

Het instellen gebeurt als volgt:

1. Gebruik de volgende formule om het drempelniveau te berekenen.

$$[(\text{Hoog niveau} - \text{laag niveau}) \times 0,3 + \text{laag niveau} = \text{drempelniveau}]$$
2. Selecteer **GAP Slice Level** (Tussenruimtedrempelniveau) in het menu **Calibrate** (Kalibreren) en druk op de **←**-toets.
3. Druk op de **▲** / **▼**-toetsen om de waarde bij **Slice level** (Drempelniveau) te wijzigen. Stel bij **Slice level** (Drempelniveau) het in stap 1 berekende niveau in.
4. Druk op de rechterschermttoets om de waarde te bevestigen.

Opmerking

Als u **Slice Level** (Drempelniveau) ingesteld heeft op 0,0 (V), dan stelt de printer het drempelniveau automatisch in.



I-Mark Levels (Zwarte streepjes-niveaus)

Printing (Afdrukken) > Advanced (Geavanceerd) > Calibrate (Kalibreren) > I-Mark Levels (Zwarte streepjes-niveaus)

Handmatig instellen van het streepjessensorniveau.

Het instellen gebeurt als volgt:

1. Stel eerst het lage niveau (voltage) in van de I-Mark (Zwarte streepjes)-sensor.
2. Leid het medium (bevestigd op het rugpapier) tussen de mediasensoren door. Lijn zodanig uit dat de mediasensor het zwarte streepje (I-Mark) niet detecteert.
3. Sluit de printkop. Voor een correct instelresultaat mag u pas instellen nadat u de printkop gesloten heeft.
4. Selecteer **I-Mark Levels** (Zwarte streepjes-niveaus) in het menu **Calibrate** (Kalibreren) en druk op de **←**-toets.
5. Druk op de **▲** / **▼** -toetsen om de **Emit** (Afgifte)-waarde te wijzigen tot de **Sensor**-waarde lager dan 0,5 (V) is. Stel de **Emit** (Afgifte)-waarde zo laag mogelijk in.
6. Als de **Sensor**-waarde niet lager dan 0,5 wordt nadat u de **Emit** (Afgifte)-waarde gewijzigd heeft, druk dan op de **◀** / **▶** -toetsen om de **Receive** (Ontvangst)-waarde te wijzigen.
7. Noteer de **Sensor**-waarde tijdens de bovenstaande procedure. Dit is de waarde voor het lage niveau voor de I-Mark (Zwarte streepjes)-sensor.

Controleer vervolgens als volgt het hoge niveau (voltage) van de I-Mark (Zwarte streepjes)-sensor:

8. Leid het medium tussen de mediasensoren door zodat de mediasensor het zwarte streepje (I-mark) kan detecteren.
9. Sluit de printkop.
10. Controleer de **Sensor**-waarde.
Als de waarde 1 (V) hoger is dan de waarde van het lage niveau die u genoteerd heeft, dan is dit de waarde voor het hoge niveau van de I-Mark (Zwarte streepjes)-sensor.
Als het verschil tussen de hoge en lage niveaus minder dan 1,0 is, stel dan de **Emit** (Afgifte)- en **Receive** (Ontvangst)-waarden zodanig in dat het verschil meer dan 1 is of stel opnieuw in vanaf stap 1.
11. De standaardwaarden voor de hoge en lage niveaus voor de I-Mark (Zwarte streepjes)-sensor zijn als volgt:
 - Laag (zonder zwart streepje) $\leq 0,5$ (V)
 - Hoog (met zwart streepje) - laag ≥ 1 (V)
12. Als zowel de hoge als lage niveaus voldoen aan de standaardwaarde, druk dan op de rechterschermttoets om de waarde te bevestigen.



I-Mark Slice Level (Zwarte streepjes-drempelniveau)

Printing (Afdrukken) > Advanced (Geavanceerd) > Calibrate (Kalibreren) > I-Mark Slice Level (Zwarte streepjes-drempelniveau)

Instellen van het streepjessensordrempelniveau.
Het instellen gebeurt als volgt:

1. Gebruik de volgende formule om het drempelniveau te berekenen.
[(Hoog niveau - laag niveau) x 0,7 + laag niveau = drempelniveau]
2. Selecteer **I-Mark Slice Level** (Zwarte streepjes-drempelniveau) in het menu **Calibrate** (Kalibreren) en druk op de **←**-toets.
3. Druk op de **▲/▼**-toetsen om de waarde bij **Slice level** (Drempelniveau) te wijzigen. Stel bij **Slice level** (Drempelniveau) het in stap 1 berekende niveau in.
4. Druk op de rechterschermttoets om de waarde te bevestigen.

Opmerking

Als u **Slice Level** (Drempelniveau) ingesteld heeft op 0,0 (V), dan stelt de printer het niveau automatisch in.



Head Check (Printkop controleren)

Printing (Afdrukken) > Advanced (Geavanceerd) > Head Check (Printkop controleren)

Automatisch controleren of er een draad van de printkop los zit.

De volgende opties zijn mogelijk:

- **Off** (Uit): controleren van de printkop uitgeschakeld.
- **All** (Alles): het volledige afdrukgebied controleren.
- **Barcode**: enkel het gebied voor het afdrukken van een barcode controleren. Het controleren van de printkop is niet van toepassing bij barcodes afgedrukt als grafische gegevens.

LET OP

Het controleren van de printkop is bedoeld om te controleren of er een draad van de printkop los zit. Deze functie garandeert niet de leesbaarheid van de barcode.

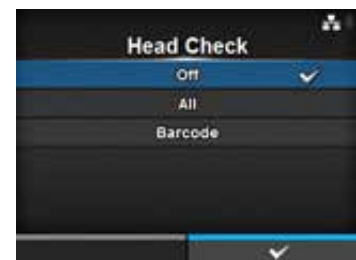

Head Check Mode (Printkopcontrolemodus)

Printing (Afdrukken) > Advanced (Geavanceerd) > Head Check Mode (Printkopcontrolemodus)

Instellen van de methode voor het controleren van de printkop.

Verschijnt enkel als u **All** (Alles) of **Barcode** geselecteerd heeft in het menu **Head Check** (Printkop controleren).

De volgende opties zijn mogelijk:

- **Always** (Altijd): de printkop controleren bij elk object.
- **After Batch** (Na batch): de printkop controleren voor het starten en na het beëindigen van het afdrukken. Als er teruggevoerd wordt, dan wordt de printkop gecontroleerd voor het starten van het afdrukken, na het stoppen van het afdrukken en tijdens het terugvoeren.
- **Every Page** (Elke pagina): de printkop controleren telkens als het opgegeven aantal media bereikt wordt.

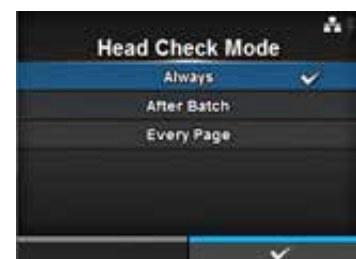

Every Page (Elke pagina)	
<p><i>Printing (Afdrukken) > Advanced (Geavanceerd) > Every Page (Elke pagina)</i></p> <p>Opgeven om de hoeveel media de printkop gecontroleerd moet worden. Verschijnt enkel als u Every Page (Elke pagina) geselecteerd heeft in het menu Head Check Mode (Printkopcontrolemodus). Het instelbereik is van 1 tot 999999.</p>	

Check Media Size (Mediaformaat controleren)	
<p><i>Printing (Afdrukken) > Advanced (Geavanceerd) > Check Media Size (Mediaformaat controleren)</i></p> <p>Inschakelen of uitschakelen van het controleren van het mediaformaat. Het controleren van het mediaformaat is een functie voor het detecteren van mediafouten wanneer u een medium plaatst met een lengte die langer is dan het opgegeven mediaformaat of als de lengte van het geplaatste medium niet lang genoeg is voor de opgegeven hoeveelheid afdrukgegevens.</p> <p>Verschijnt enkel als u Gap (Tussenruimte) of I-Mark (Zwarte streepjes) geselecteerd heeft in het menu Sensor Type (Sensortype). De volgende opties zijn mogelijk:</p> <ul style="list-style-type: none"> • Enabled (Ingeschakeld): inschakelen van het controleren van het mediaformaat. • Disabled (Uitgeschakeld): uitschakelen van het controleren van het mediaformaat. 	

Adjustments (Aanpassingen)		
<p><i>Printing (Afdrukken) > Advanced (Geavanceerd) > Adjustments (Aanpassingen)</i></p> <p>Corrigeren van de verschuiving, de afdrukpositie en de afdrukdonkerheid. De volgende opties zijn beschikbaar:</p>		
1	<p>Offset (Verschuiven)</p>	<p>Corrigeren van de verschuivingspositie.</p>
2	<p>Pitch (Lengte)</p>	<p>Verschuiven van de afdrukpositie in verticale richting.</p>
3	<p>Darkness Adjust (Donkerheid instellen)</p>	<p>Verfijnen van de afdrukdonkerheid.</p>

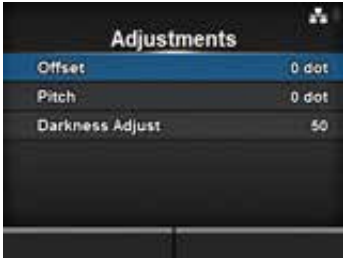

Offset (Verschuiven)

Printing (Afdrukken) > Advanced (Geavanceerd) > Adjustments (Aanpassingen) > Offset (Verschuiven)

Corrigeren van de verschuivingspositie.

De te verschuiven positie heeft betrekking op de positie voor het afscheuren, de positie voor het snijden en de positie waar de dispenser stopt.

Stel de waarde '+' voor het verschuiven in om de stoppositie tegen de doorvoerrichting in te verplaatsen en de waarde '-' om de stoppositie in de doorvoerrichting te verplaatsen.

Het instelbereik is als volgt:

Het instelbereik verschilt afhankelijk van de afdrukresolutie van de printer.

<CL4NX>

- 203 dpi: -30 tot 0 tot 30 dots
- 305 dpi: -45 tot 0 tot 45 dots
- 609 dpi: -90 tot 0 tot 90 dots

<CL6NX>

- 203 dpi: -30 tot 0 tot 30 dots
- 305 dpi: -45 tot 0 tot 45 dots

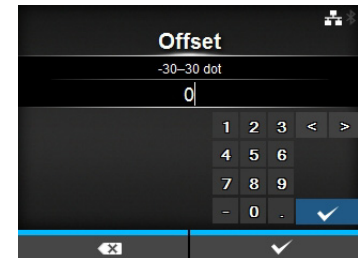

Pitch (Lengte)

Printing (Afdrukken) > Advanced (Geavanceerd) > Adjustments (Aanpassingen) > Pitch (Lengte)

Verschuiven van de afdrukpositie in verticale richting.

Stel de waarde '+' voor het verschuiven in om de afdrukpositie tegen de doorvoerrichting in te verplaatsen en de waarde '-' om de afdrukpositie in de doorvoerrichting te verplaatsen.

Het instelbereik is als volgt:

Het instelbereik verschilt afhankelijk van de afdrukresolutie van de printer.

<CL4NX>

- 203 dpi: -30 tot 0 tot 30 dots
- 305 dpi: -45 tot 0 tot 45 dots
- 609 dpi: -90 tot 0 tot 90 dots

<CL6NX>

- 203 dpi: -30 tot 0 tot 30 dots
- 305 dpi: -45 tot 0 tot 45 dots

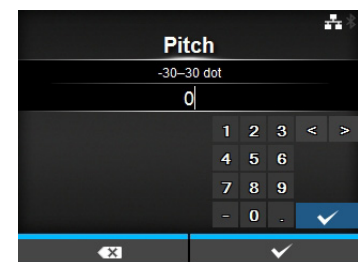

Darkness Adjust (Donkerheid instellen)

Printing (Afdrukken) > Advanced (Geavanceerd) > Adjustments (Aanpassingen) > Darkness Adjust (Donkerheid instellen)

Verfijnen van de afdrukdonkerheid.

Het instelbereik is van 0 tot 99.

0 is het lichtst en 99 is het donkerst.

Zie **Speed (Snelheid)** bij *Printing (Afdrukken) > Darkness (Donkerheid)*.

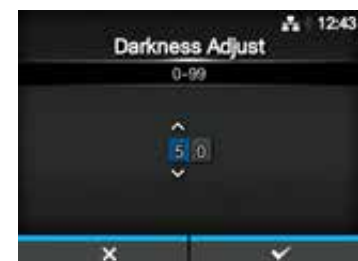

Start Online (Online starten)

Printing (Afdrukken) > Advanced (Geavanceerd) > Start Online (Online starten)

Selecteren van de standaardmodus bij het inschakelen.

De volgende opties zijn mogelijk:

- **Enabled** (Ingeschakeld): de printer schakelt in in de onlinemodus.
- **Disabled** (Uitgeschakeld): de printer schakelt in in de offlinemodus.

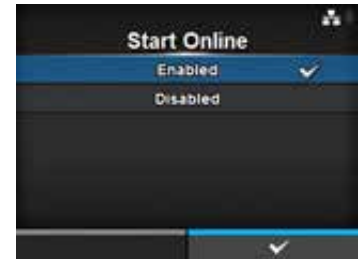

Feed After Error (Doorvoeren na fout)

Printing (Afdrukken) > Advanced (Geavanceerd) > Feed After Error (Doorvoeren na fout)

Het medium wordt automatisch doorgevoerd na een fout en overschakelen naar de onlinemodus.

De volgende opties zijn mogelijk:

- **Enabled** (Ingeschakeld): het medium doorvoeren als naar de onlinemodus overgeschakeld wordt na een fout.
- **Disabled** (Uitgeschakeld): het medium niet doorvoeren als naar de onlinemodus overgeschakeld wordt na een fout.

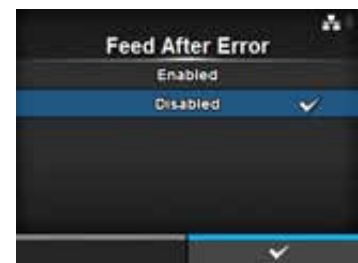

Feed At Power On (Doorvoeren bij inschakelen)

Printing (Afdrukken) > Advanced (Geavanceerd) > Feed At Power On (Doorvoeren bij inschakelen)

Automatisch doorvoeren van de media bij het inschakelen.

De volgende opties zijn mogelijk:

- **Enabled** (Ingeschakeld): het medium wordt doorgevoerd als de printer ingeschakeld wordt.
- **Disabled** (Uitgeschakeld): het medium wordt niet doorgevoerd als de printer ingeschakeld wordt.

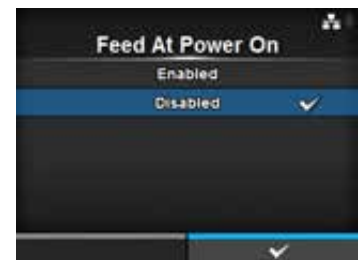

Max Feed (Max. doorvoer)

Printing (Afdrukken) > Advanced (Geavanceerd) > Max Feed (Max. doorvoer)

Instellen hoeveel medium doorgevoerd wordt voor afscheuren, snijden en stoppen bij het uitvoeren.

Het instellen van hoeveel medium doorgevoerd wordt gebeurt op basis van een printkoppositie die 0 is.

De effectieve hoeveelheid medium die doorgevoerd wordt is de waarde van **Offset (Verschuiven) + Max Feed (Max. doorvoer)**.

Het instelbereik is als volgt:

Het instelbereik verschilt afhankelijk van de afdrukresolutie van de printer.

<CL4NX>

- 203 dpi: 0 tot 2040 dots
- 305 dpi: 0 tot 3060 dots
- 609 dpi: 0 tot 6120 dots

<CL6NX>

- 203 dpi: 0 tot 2040 dots
- 305 dpi: 0 tot 3060 dots



Paper End (Einde papier)

Printing (Afdrukken) > Advanced (Geavanceerd) > Paper End (Einde papier)

Selecteren van de sensor voor het detecteren van het papiereinde.

De volgende opties zijn mogelijk:

- **Using I-mark** (Met zwarte streepjes): de I-mark (Zwarte streepjes)-sensor (reflectietype) gebruiken om het einde van het papier te detecteren.
- **Using Gap** (Met tussenruimte): de Gap (Tussenruimte)-sensor (transmissietype) gebruiken om het einde van het papier te detecteren.

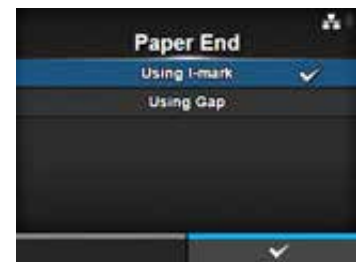

Head Base Position (Basispositie printkop)

Printing (Afdrukken) > Advanced (Geavanceerd) > Head Base Position (Basispositie printkop)

Instellen van de positie die gebruikt wordt als basisreferentiepunt voor het afdrukken.

De volgende opties zijn mogelijk:

<CL4NX>

- **Standard** (Standaard): afdrukken met een standaardbasisreferentiepunt.
- **Left-justify** (Links uitlijnen): het basisreferentiepunt 2 mm naar links verplaatsen (als u naar de printer kijkt).

<CL6NX>

- **Standard** (Standaard): afdrukken met een standaardbasisreferentiepunt.
- **Left-justify** (Links uitlijnen): het afdrukbare gebied verbreden. Zie [Afdrukbaar gebied](#) in [paragraaf 7.6.1 Hardware](#) voor meer details.

Opmerking

Het scherm voor SBPL of andere protocollen in de online-/offlinemodus wordt rood gekleurd als u wijzigingen aangebracht heeft. Schakel in dit geval de printer opnieuw in om de instelling te activeren.

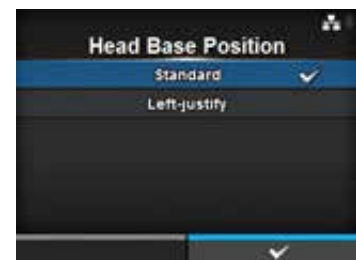

Prioritize (Prioriteit)	
<p><i>Printing (Afdrukken) > Advanced (Geavanceerd) > Prioritize (Prioriteit)</i></p> <p>Opgeven of bij de printerconfiguratie de instelling via de printer of de instelling via de functieopdracht prioriteit heeft.</p> <p>De volgende opties zijn mogelijk:</p> <ul style="list-style-type: none"> • Commands (Functieopdracht): de instelling via de functieopdracht heeft prioriteit. • Settings (Instellingen): de instelling via de printer heeft prioriteit. 	

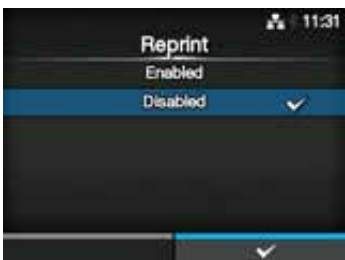
Reprint (Opnieuw afdrukken)	
<p><i>Printing (Afdrukken) > Advanced (Geavanceerd) > Reprint (Opnieuw afdrukken)</i></p> <p>Inschakelen of uitschakelen van de Opnieuw afdrukken-functie.</p> <p>De volgende opties zijn mogelijk:</p> <ul style="list-style-type: none"> • Enabled (Ingeschakeld): inschakelen van de Opnieuw afdrukken-functie. • Disabled (Uitgeschakeld): uitschakelen van de Opnieuw afdrukken-functie. <p>Als u Enabled (Ingeschakeld) geselecteerd heeft bij Reprint (Opnieuw afdrukken), dan kunt u de vorige gegevens opnieuw afdrukken door op de rechterschermtaak (Reprint - Opnieuw afdrukken) in het onlinescherm te drukken.</p> <hr/> <p>Opmerking De vorige gegevens gaan verloren als u de printer uitschakelt.</p>	

Print End Position (Afdrukstoppositie)	
<p><i>Printing (Afdrukken) > Advanced (Geavanceerd) > Print End Position (Afdrukstoppositie)</i></p> <p>Instellen van de mediastoppositie of -snijpositie als het sensortype ingesteld is op None (Geen). Deze instelling geeft ook de hoeveelheid witruimte aan vanaf de mediastoppositie.</p> <p>Het instelbereik is als volgt: Het instelbereik verschilt afhankelijk van de afdrukresolutie van de printer.</p> <p><CL4NX></p> <ul style="list-style-type: none"> • 203 dpi: 0 tot 20.000 dots • 305 dpi: 0 tot 18.000 dots • 609 dpi: 0 tot 9600 dots <p><CL6NX></p> <ul style="list-style-type: none"> • 203 dpi: 0 tot 20.000 dots • 305 dpi: 0 tot 18.000 dots 	

4.4.2 Het menu Interface

In het menu **Interface** zijn de volgende instelopties beschikbaar:

Interface		
1	Network (Netwerk)	Instellen van de LAN-verbinding en de wireless LAN-verbinding.
2	IEEE1284	Instellen van de IEEE1284-verbinding.
3	RS-232C	Instellen van de RS-232C-verbinding.
4	USB	Instellen van de USB-verbinding.
5	Bluetooth	Instellen van de Bluetooth-verbinding.
6	Ignore CR/LF (CR/LF negeren)	Instellen van het negeren van CR/LF-codes.
7	Ignore CAN/DLE (CAN/DLE negeren)	Instellen van het negeren van CAN/DLE-codes.
8	External I/O (Externe I/O)	Instellen van het externe signaal (EXT).
9	RFID (enkel CL4NX)	Instellen van de RFID. *Verschijnt enkel bij RFID-modellen.



LET OP

Wijzig geen instellingen in het menu **Interface** als er nog afdruktaken in het geheugen van de printer zitten. Voltooi de afdruktaak of annuleer de afdruktaak voor u instellingen wijzigt.

Network (Netwerk)		
<p><i>Interface > Network (Netwerk)</i></p> <p>Om LAN en wireless LAN te gebruiken als interface tussen de host en de printer. De volgende opties zijn beschikbaar:</p>		
1	Settings (Instellingen)	Instellen van het LAN of wireless LAN of selecteren van de interface.
2	Services	Instellen van de verbindingsoort, NTP, LPD, FTP of SNMP.
3	Advanced (Geavanceerd)	Instellen van de geavanceerde functie voor de interface.



Settings (Instellingen)		
<p><i>Interface > Network (Netwerk) > Settings (Instellingen)</i></p> <p>Instellen van het LAN of wireless LAN of selecteren van de interface. De volgende opties zijn beschikbaar:</p>		
1	LAN	Instellen van het LAN.
2	Wi-Fi	Instellen van het wireless LAN. *Verschijnt enkel als u het optionele wireless LAN geïnstalleerd heeft.
3	Interface	Selecteren van de netwerkinterface.
<p>LET OP U kunt niet tegelijk LAN en wireless LAN gebruiken. De wireless LAN-functie is enkel beschikbaar als u het wireless LAN geïnstalleerd heeft.</p>		





LAN		
<p><i>Interface > Network (Netwerk) > Settings (Instellingen) > LAN</i></p> <p>Instellen van de IPv4, IPv6 of proxy voor het LAN. De volgende opties zijn beschikbaar:</p>		
1	IPv4	Instellen van de IPv4 voor het LAN.
2	IPv6	Instellen van de IPv6 voor het LAN.
3	Proxy	Instellen van de proxy voor het LAN.



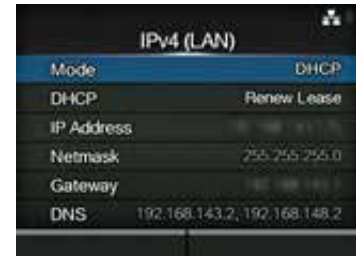

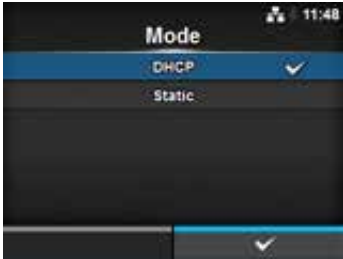
IPv4		
<p><i>Interface > Network (Netwerk) > Settings (Instellingen) > LAN > IPv4</i></p> <p>Instellen van de IPv4 voor het LAN. De volgende opties zijn beschikbaar:</p>		
1	Mode (Modus)	Selecteren van de manier waarop het IP-adres toegewezen wordt.
2	DHCP / Renew Lease (Lease verlengen)	<p>Updaten van de leasetijd en opnieuw ophalen van het IP-adres van de DHCP-server.</p> <p>*Verschijnt enkel als u DHCP geselecteerd heeft in het menu Mode (Modus) en LAN de actieve interface is.</p> <p>*Verschijnt niet als WLAN de actieve interface is.</p>
3	IP Address (IP-adres)	<p>Instellen en controleren van het IP-adres.</p> <p>Als u DHCP geselecteerd heeft in het menu Mode (Modus), dan wordt op het scherm het IP-adres weergegeven dat u ontvangen heeft van de DHCP-server.</p> <p>Als u Static (Statisch) geselecteerd heeft in het menu Mode (Modus), voer dan het IP-adres in.</p>
4	Netmask (Netmasker)	<p>Instellen en controleren van het subnetmaskeradres.</p> <p>Als u DHCP geselecteerd heeft in het menu Mode (Modus), dan wordt op het scherm het subnetmasker weergegeven dat u ontvangen heeft van de DHCP-server.</p> <p>Als u Static (Statisch) geselecteerd heeft in het menu Mode (Modus), voer dan het subnetmaskeradres in.</p>
5	Gateway	<p>Instellen en controleren van het standaardgateway-adres.</p> <p>Als u DHCP geselecteerd heeft in het menu Mode (Modus), dan wordt op het scherm het gateway-adres weergegeven dat u ontvangen heeft van de DHCP-server.</p> <p>Als u Static (Statisch) geselecteerd heeft in het menu Mode (Modus), voer dan het standaardgateway-adres in.</p>
6	DNS	<p>Instellen en controleren van de DNS-serveradressen.</p> <p>Als u Static (Statisch) geselecteerd heeft in het menu Mode (Modus), selecteer dan het instellen en controleren van de DNS-serveradressen.</p>
<p>LET OP</p> <p>Druk na het instellen op de rechterschermttoets om de nieuwe instelling in te schakelen. Druk op de linkerschermttoets om de nieuwe instelling te annuleren en terug te keren naar de vorige instelling.</p>		
<p>Opmerking</p> <p>U kunt IP Address (IP-adres), Netmask (Netmasker), Gateway en DNS niet wijzigen als Mode (Modus) ingesteld is op DHCP.</p>		

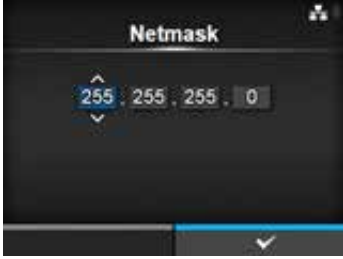

Mode (Modus)	
<p><i>Interface > Network (Netwerk) > Settings (Instellingen) > LAN > IPv4 > Mode (Modus)</i></p> <p>Selecteren van de manier waarop het IP-adres toegewezen wordt. De volgende opties zijn mogelijk:</p> <ul style="list-style-type: none">• DHCP: automatisch ophalen van het IP-adres, de gateway en het subnetmasker van de DHCP-server.• Static (Statisch): handmatig invoeren van het IP-adres, de gateway en het subnetmasker.	

IP Address (IP-adres)	
<p><i>Interface > Network (Netwerk) > Settings (Instellingen) > LAN > IPv4 > IP Address (IP-adres)</i></p> <p>Instellen van het IP-adres als u Static (Statisch) geselecteerd heeft in het menu Mode (Modus). Het instelbereik is als volgt: 000.000.000.001 tot 255.255.255.255</p>	

Netmask (Netmasker)	
<p><i>Interface > Network (Netwerk) > Settings (Instellingen) > LAN > IPv4 > Netmask (Netmasker)</i></p> <p>Instellen van het subnetmaskeradres als u Static (Statisch) geselecteerd heeft in het menu Mode (Modus). Elke groep adressen kan cyclisch ingesteld worden met 0, 128, 192, 224, 240, 248, 252, 254 en 255. Het instelbereik is als volgt: 128.000.000.000 tot 255.255.255.254</p>	

Gateway	
<p><i>Interface > Network (Netwerk) > Settings (Instellingen) > LAN > IPv4 > Gateway</i></p> <p>Instellen van het standaardgateway-adres als u Static (Statisch) geselecteerd heeft in het menu Mode (Modus). Het instelbereik is als volgt: 000.000.000.000 tot 255.255.255.255</p>	

DNS

Interface > Network (Netwerk) > Settings (Instellingen) > LAN > IPv4 > DNS

Instellen en controleren van DNS-serveradressen als u **Static** (Statisch) geselecteerd heeft in het menu **Mode** (Modus).

Het instelbereik is als volgt:

000.000.000.000 tot 255.255.255.255

Opmerking

U kunt tot drie IP-adressen registreren voor de DNS-server. Gebruik een komma om de verschillende IP-adressen te scheiden.



IPv6		
<p><i>Interface > Network (Netwerk) > Settings (Instellingen) > LAN > IPv6</i></p> <p>Instellen van de IPv6 voor het LAN. De volgende opties zijn beschikbaar:</p>		
1	Mode (Modus)	Selecteren van de manier waarop het IP-adres toegewezen wordt.
2	DHCP / Renew Lease (Lease verlengen)	<p>Updaten van de leasetijd en opnieuw ophalen van het IP-adres van de DHCP-server.</p> <p>*Verschijnt enkel als u DHCP geselecteerd heeft in het menu Mode (Modus).</p> <p>*Verschijnt niet als WLAN de actieve interface is.</p>
3	IP Address (IP-adres)	<p>Instellen en controleren van het IP-adres.</p> <p>Als u DHCP geselecteerd heeft in het menu Mode (Modus), dan wordt op het scherm het IP-adres weergegeven dat u ontvangen heeft van de DHCP-server.</p> <p>Als u Static (Statisch) geselecteerd heeft in het menu Mode (Modus), voer dan het IP-adres in.</p>
4	Prefix Length (Lengte voorvoegsel)	Instellen en controleren van het voorvoegsel.
5	Gateway	<p>Instellen en controleren van het standaardgateway-adres.</p> <p>Als u DHCP geselecteerd heeft in het menu Mode (Modus), dan wordt op het scherm het gateway-adres weergegeven dat u ontvangen heeft van de DHCP-server.</p> <p>Als u Static (Statisch) geselecteerd heeft in het menu Mode (Modus), voer dan het standaardgateway-adres in.</p>
6	DNS	<p>Instellen en controleren van het adres van de primaire DNS-server.</p> <p>Als u Static (Statisch) geselecteerd heeft in het menu Mode (Modus), voer dan het primaire adres van de DNS-server in.</p>
<p>LET OP</p> <p>Druk na het instellen op de rechterschermttoets om de nieuwe instelling in te schakelen. Druk op de linkerschermttoets om de nieuwe instelling te annuleren en terug te keren naar de vorige instelling.</p>		
<p>Opmerking</p> <p>U kunt IP Address (IP-adres), Prefix Length (Lengte voorvoegsel), Gateway en DNS niet wijzigen als Mode (Modus) ingesteld is op DHCP of Auto (Automatisch).</p>		



Mode (Modus)

Interface > Network (Netwerk) > Settings (Instellingen) > LAN > IPv6 > Mode (Modus)

Selecteren van de manier waarop het IP-adres toegewezen wordt.

De volgende opties zijn mogelijk:

- **Auto** (Automatisch): automatisch genereren van het IP-adres en de gateway (stateless modus).
- **DHCP**: automatisch ophalen van het IP-adres en de gateway van de DHCP-server (stateful modus).
- **Static** (Statisch): handmatig invoeren van het IP-adres, de gateway en het subnetmasker.

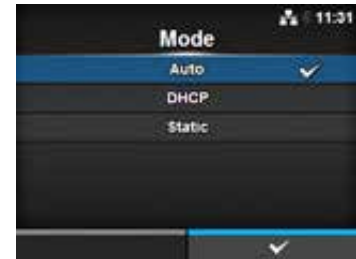

IP Address (IP-adres)

Interface > Network (Netwerk) > Settings (Instellingen) > LAN > IPv6 > IP Address (IP-adres)

Instellen van het IP-adres als u **Static** (Statisch) geselecteerd heeft in het menu **Mode** (Modus).

Het instelbereik is als volgt:

0:0:0:0:0:0:1 tot ffff:ffff:ffff:ffff:ffff:ffff:ffff



Prefix Length (Lengte voorvoegsel)

Interface > Network (Netwerk) > Settings (Instellingen) > LAN > IPv6 > Prefix Length (Lengte voorvoegsel)

Instellen van het voorvoegsel als u **Static** (Statisch) geselecteerd heeft in het menu **Mode** (Modus).

Het instelbereik is van 1 tot 128.

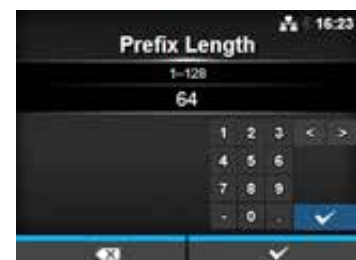

Gateway

Interface > Network (Netwerk) > Settings (Instellingen) > LAN > IPv6 > Gateway

Instellen van het standaardgateway-adres als u Static (Statisch) geselecteerd heeft in het menu Mode (Modus).

Het instelbereik is als volgt:

0:0:0:0:0:0:0 tot ffff:ffff:ffff:ffff:ffff:ffff:ffff



DNS	
<p><i>Interface > Network (Netwerk) > Settings (Instellingen) > LAN > IPv6 > DNS</i></p> <p>Instellen van het primaire adres van de DNS-server als u Static (Statisch) geselecteerd heeft in het menu Mode (Modus). Het instelbereik is als volgt: 0:0:0:0:0:0 tot ffff:ffff:ffff:ffff:ffff:ffff</p>	
<p>Opmerking U kunt maar één IP-adres registreren voor de DNS-server voor IPv6.</p>	
	

Proxy		
<p><i>Interface > Network (Netwerk) > Settings (Instellingen) > LAN > Proxy</i></p> <p>Instellen van de proxy voor het LAN. De volgende opties zijn beschikbaar:</p>		
1	Enabled (Ingeschakeld)	Inschakelen of uitschakelen van het proxygebruik.
2	Server	Instellen van het proxyserveradres.
3	Exclude (Uitsluiten)	De proxy uitsluiten van gebruik.
		

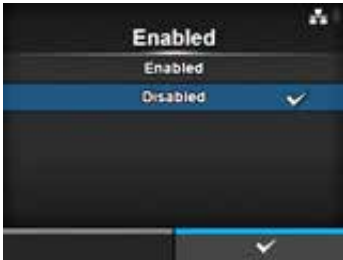
Enabled (Ingeschakeld)	
<p><i>Interface > Network (Netwerk) > Settings (Instellingen) > LAN > Proxy > Enabled (Ingeschakeld)</i></p> <p>Inschakelen of uitschakelen van het proxygebruik. De volgende opties zijn mogelijk:</p> <ul style="list-style-type: none"> • Enabled (Ingeschakeld): proxyservergebruik inschakelen. • Disabled (Uitgeschakeld): proxyservergebruik uitschakelen. 	
<p>Opmerking Om de proxy in te schakelen, moet Server ingesteld zijn en moet Exclude (Uitsluiten) ten minste 127.0.0.1 en localhost bevatten.</p>	
	

Server	
<p><i>Interface > Network (Netwerk) > Settings (Instellingen) > LAN > Proxy > Server</i></p> <p>Instellen van de naam of het IP-adres van de proxyserver.</p>	
<p>Opmerking Server moet ingesteld zijn met een geldige naam of geldig IP-adres en poortnummer.</p>	
	

Exclude (Uitsluiten)

Interface > Network (Netwerk) > Settings (Instellingen) > LAN > Proxy > Exclude (Uitsluiten)

Instellen van namen, IP-adressen of domeinen voor proxy-uitsluiting.

Opmerking

Exclude (Uitsluiten) moet ten minste 127.0.0.1 en localhost bevatten.



Wi-Fi

Interface > Network (Netwerk) > Settings (Instellingen) > Wi-Fi

Instellen van het wireless LAN.

Verschijnt enkel als u het optionele wireless LAN geïnstalleerd heeft.

De volgende opties zijn beschikbaar:

1	IPv4	Instellen van de IPv4 voor Wi-Fi.
2	IPv6	Instellen van de IPv6 voor Wi-Fi.
3	Proxy	Instellen van de proxy voor Wi-Fi.
4	Wi-Fi Protected Setup	Instellen van de wireless LAN-verbinding met de WPS-functie.
5	Wi-Fi Direct	Instellen van de Wi-Fi Direct-functie. *Verschijnt enkel als u Infrastructure (Infrastructuur) geselecteerd heeft in het menu Mode (Modus).
6	SSID	Instellen van de SSID.
7	Hidden SSID (Verborgen SSID)	Instellen van de verborgen SSID.
8	Mode (Modus)	Instellen van de communicatiemodus.
9	Channel	Instellen van het communicatiekanaal.
10	Security (Beveiliging)	Instellen van de beveiliging (versleutelingsmethode).
11	WEP Conf. (WEP-configuratie)	Instellen van de WEP-sleutel. *Verschijnt enkel als u WEP geselecteerd heeft in het menu Security (Beveiliging).
12	WPA Conf. (WPA-configuratie)	Instellen van de WPA-verificatie. *Verschijnt enkel als u WPA+WPA2 of WPA2 geselecteerd heeft in het menu Security (Beveiliging).
13	EAP Conf. (EAP-configuratie)	Instellen van de EAP-verificatie. *Verschijnt enkel als u Dynamic WEP (Dynamische WEP) geselecteerd heeft in het menu Security (Beveiliging).



Opmerking

Als Wi-Fi Direct actief is, dan wordt alleen IPv6 niet weergegeven in het scherm.

IPv4		
<p><i>Interface > Network (Netwerk) > Settings (Instellingen) > Wi-Fi > IPv4</i> Instellen van de IPv4 voor Wi-Fi. De volgende opties zijn beschikbaar:</p>		
1	Mode (Modus)	Selecteren van de manier waarop het IP-adres toegewezen wordt.
2	DHCP / Renew Lease (Lease verlengen)	<p>Updaten van de leasetijd en opnieuw ophalen van het IP-adres van de DHCP-server.</p> <p>*Verschijnt enkel als u DHCP geselecteerd heeft in het menu Mode (Modus).</p> <p>*Verschijnt niet als LAN de actieve interface is.</p>
3	IP Address (IP-adres)	<p>Instellen en controleren van het IP-adres.</p> <p>Als u DHCP geselecteerd heeft in het menu Mode (Modus), dan wordt op het scherm het IP-adres weergegeven dat u ontvangen heeft van de DHCP-server.</p> <p>Als u Static (Statisch) geselecteerd heeft in het menu Mode (Modus), voer dan het IP-adres in.</p>
4	Netmask (Netmasker)	<p>Instellen en controleren van het subnetmaskeradres.</p> <p>Als u DHCP geselecteerd heeft in het menu Mode (Modus), dan wordt op het scherm het subnetmasker weergegeven dat u ontvangen heeft van de DHCP-server.</p> <p>Als u Static (Statisch) geselecteerd heeft in het menu Mode (Modus), voer dan het subnetmaskeradres in.</p>
5	Gateway	<p>Instellen en controleren van het standaardgateway-adres.</p> <p>Als u DHCP geselecteerd heeft in het menu Mode (Modus), dan wordt op het scherm het gateway-adres weergegeven dat u ontvangen heeft van de DHCP-server.</p> <p>Als u Static (Statisch) geselecteerd heeft in het menu Mode (Modus), voer dan het standaardgateway-adres in.</p>
6	DNS	<p>Instellen en controleren van de DNS-serveradressen.</p> <p>Als u Static (Statisch) geselecteerd heeft in het menu Mode (Modus), selecteer dan het instellen en controleren van de DNS-serveradressen.</p>
<p>LET OP Druk na het instellen op de rechterschermttoets om de nieuwe instelling in te schakelen. Druk op de linkerschermttoets om de nieuwe instelling te annuleren en terug te keren naar de vorige instelling.</p>		
<p>Opmerking Als Wi-Fi Direct actief is, dan worden Mode (Modus), DHCP en DNS niet weergegeven. Ook kunt u IP Address (IP-adres), Netmask (Netmasker) en Gateway niet wijzigen als Mode (Modus) ingesteld is op DHCP of Wi-Fi Direct actief is. DNS kan niet gewijzigd worden als Mode (Modus) ingesteld is op DHCP.</p>		



Mode (Modus)

Interface > Network (Netwerk) > Settings (Instellingen) > Wi-Fi > IPv4 > Mode (Modus)

Selecteren van de manier waarop het IP-adres toegewezen wordt.
De volgende opties zijn mogelijk:

- **DHCP**: automatisch ophalen van het IP-adres, de gateway en het subnetmasker van de DHCP-server.
- **Static** (Statisch): handmatig invoeren van het IP-adres, de gateway en het subnetmasker.

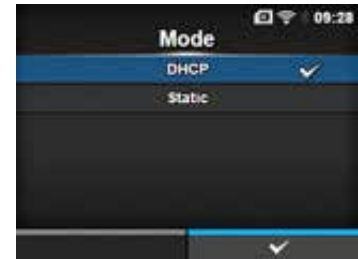

IP Address (IP-adres)

Interface > Network (Netwerk) > Settings (Instellingen) > Wi-Fi > IPv4 > IP Address (IP-adres)

Instellen van het IP-adres als u **Static** (Statisch) geselecteerd heeft in het menu **Mode** (Modus).
Het instelbereik is als volgt:
000.000.000.001 tot 255.255.255.255

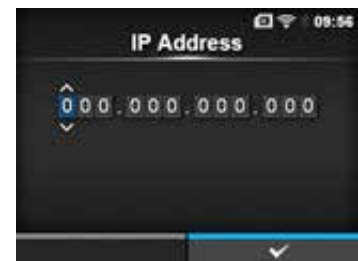

Netmask (Netmasker)

Interface > Network (Netwerk) > Settings (Instellingen) > Wi-Fi > IPv4 > Netmask (Netmasker)

Instellen van het subnetmaskeradres als u **Static** (Statisch) geselecteerd heeft in het menu **Mode** (Modus).
Elke groep adressen kan cyclisch ingesteld worden met 0, 128, 192, 224, 240, 248, 252, 254 en 255.
Het instelbereik is als volgt:
128.000.000.000 tot 255.255.255.254

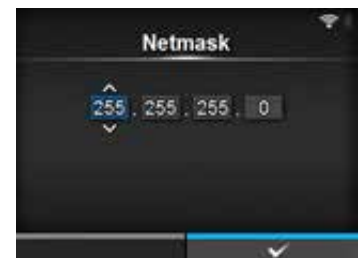

Gateway

Interface > Network (Netwerk) > Settings (Instellingen) > Wi-Fi > IPv4 > Gateway

Instellen van het standaardgateway-adres als u **Static** (Statisch) geselecteerd heeft in het menu **Mode** (Modus).
Het instelbereik is als volgt:
000.000.000.000 tot 255.255.255.255



DNS

Interface > Network (Netwerk) > Settings (Instellingen) > Wi-Fi > IPv4 > DNS

Instellen en controleren van DNS-serveradressen als u **Static** (Statisch) geselecteerd heeft in het menu **Mode** (Modus).

Het instelbereik is als volgt:

000.000.000.000 tot 255.255.255.255

Opmerking

U kunt tot drie IP-adressen registreren voor de DNS-server. Gebruik een komma om de verschillende IP-adressen te scheiden.

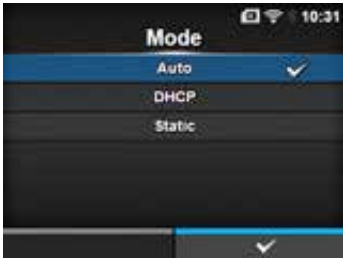

IPv6		
<i>Interface > Network (Netwerk) > Settings (Instellingen) > Wi-Fi > IPv6</i> Instellen van de IPv6 voor Wi-Fi. De volgende opties zijn beschikbaar:		
1	Mode (Modus)	Selecteren van de manier waarop het IP-adres toegewezen wordt.
2	DHCP / Renew Lease (Lease verlengen)	Updaten van de leasetijd en opnieuw ophalen van het IP-adres van de DHCP-server. *Verschijnt enkel als u DHCP geselecteerd heeft in het menu Mode (Modus). *Verschijnt niet als LAN de actieve interface is.
3	IP Address (IP-adres)	Instellen en controleren van het IP-adres. Als u DHCP geselecteerd heeft in het menu Mode (Modus), dan wordt op het scherm het IP-adres weergegeven dat u ontvangen heeft van de DHCP-server. Als u Static (Statisch) geselecteerd heeft in het menu Mode (Modus), voer dan het IP-adres in.
4	Prefix Length (Lengte voorvoegsel)	Instellen en controleren van het voorvoegsel.
5	Gateway	Instellen en controleren van het standaardgateway-adres. Als u DHCP geselecteerd heeft in het menu Mode (Modus), dan wordt op het scherm het gateway-adres weergegeven dat u ontvangen heeft van de DHCP-server. Als u Static (Statisch) geselecteerd heeft in het menu Mode (Modus), voer dan het standaardgateway-adres in.
6	DNS	Instellen en controleren van het adres van de primaire DNS-server. Als u Static (Statisch) geselecteerd heeft in het menu Mode (Modus), voer dan het primaire adres van de DNS-server in.
<p>LET OP Druk na het instellen op de rechterschermttoets om de nieuwe instelling in te schakelen. Druk op de linkerschermttoets om de nieuwe instelling te annuleren en terug te keren naar de vorige instelling.</p> <p>Opmerking Als Wi-Fi Direct actief is, dan wordt dit IPv6-scherm niet weergegeven. Ook kunt u IP Address (IP-adres), Prefix Length (Lengte voorvoegsel), Gateway en DNS niet wijzigen als Mode (Modus) ingesteld is op DHCP of Auto (Automatisch).</p>		
		

Mode (Modus)	
<p><i>Interface > Network (Netwerk) > Settings (Instellingen) > Wi-Fi > IPv6 > Mode (Modus)</i></p> <p>Selecteren van de manier waarop het IP-adres toegewezen wordt. De volgende opties zijn mogelijk:</p> <ul style="list-style-type: none">• Auto (Automatisch): automatisch genereren van het IP-adres en de gateway (stateless modus).• DHCP: automatisch ophalen van het IP-adres en de gateway van de DHCP-server (stateful modus).• Static (Statisch): handmatig invoeren van het IP-adres, de gateway en het subnetmasker.	

IP Address (IP-adres)	
<p><i>Interface > Network (Netwerk) > Settings (Instellingen) > Wi-Fi > IPv6 > IP Address (IP-adres)</i></p> <p>Instellen van het IP-adres als u Static (Statisch) geselecteerd heeft in het menu Mode (Modus). Het instelbereik is als volgt: 0:0:0:0:0:0:1 tot ffff:ffff:ffff:ffff:ffff:ffff:ffff</p>	

Prefix Length (Lengte voorvoegsel)	
<p><i>Interface > Network (Netwerk) > Settings (Instellingen) > Wi-Fi > IPv6 > Prefix Length (Lengte voorvoegsel)</i></p> <p>Instellen van het voorvoegsel als u Static (Statisch) geselecteerd heeft in het menu Mode (Modus). Het instelbereik is van 1 tot 128.</p>	

Gateway	
<p><i>Interface > Network (Netwerk) > Settings (Instellingen) > Wi-Fi > IPv6 > Gateway</i></p> <p>Instellen van het standaardgateway-adres als u Static (Statisch) geselecteerd heeft in het menu Mode (Modus). Het instelbereik is als volgt: 0:0:0:0:0:0:0 tot ffff:ffff:ffff:ffff:ffff:ffff:ffff</p>	

DNS

Interface > Network (Netwerk) > Settings (Instellingen) > Wi-Fi > IPv6 > DNS

Instellen van het primaire adres van de DNS-server als u **Static** (Statisch) geselecteerd heeft in het menu **Mode** (Modus).

Het instelbereik is als volgt:

0:0:0:0:0:0:0 tot ffff:ffff:ffff:ffff:ffff:ffff:ffff

Opmerking

U kunt maar één IP-adres registreren voor de DNS-server voor IPv6.

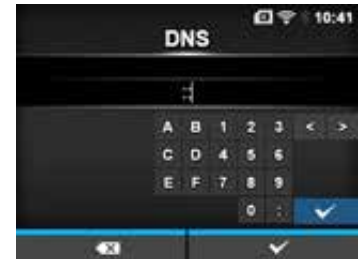

Proxy

Interface > Network (Netwerk) > Settings (Instellingen) > Wi-Fi > Proxy

Instellen van de proxy voor Wi-Fi. De volgende opties zijn beschikbaar:

1	Enabled (Ingeschakeld)	Inschakelen of uitschakelen van het proxygebruik.
2	Server	Instellen van het proxyserveradres.
3	Exclude (Uitsluiten)	De proxyserver uitsluiten van gebruik.



Enabled (Ingeschakeld)

Interface > Network (Netwerk) > Settings (Instellingen) > Wi-Fi > Proxy > Enabled (Ingeschakeld)

Inschakelen of uitschakelen van het proxygebruik.

De volgende opties zijn mogelijk:

- **Enabled** (Ingeschakeld): proxyservergebruik inschakelen.
- **Disabled** (Uitgeschakeld): proxyservergebruik uitschakelen.

Opmerking

Om de proxy in te schakelen, moet Server ingesteld zijn en moet Exclude (Uitsluiten) ten minste 127.0.0.1 en localhost bevatten.

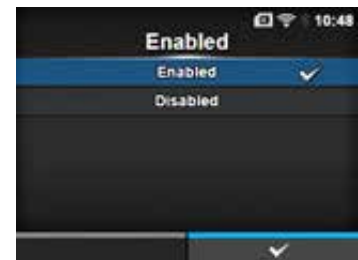

Server

Interface > Network (Netwerk) > Settings (Instellingen) > Wi-Fi > Proxy > Server

Instellen van de naam of het IP-adres van de proxyserver.

Opmerking

Server moet ingesteld zijn met een geldige naam of geldig IP-adres en poortnummer.



Exclude (Uitsluiten)	
<p><i>Interface > Network (Netwerk) > Settings (Instellingen) > Wi-Fi > Proxy > Exclude (Uitsluiten)</i></p> <p>Instellen van namen, IP-adressen of domeinen voor proxy-uitsluiting.</p> <hr/> <p>Opmerking Exclude (Uitsluiten) moet ten minste 127.0.0.1 en localhost bevatten.</p>	

Wi-Fi Protected Setup						
<p><i>Interface > Network (Netwerk) > Settings (Instellingen) > Wi-Fi > Wi-Fi Protected Setup</i></p> <p>Instellen van de wireless LAN-verbinding met de drukknop- of pincodemethode. De volgende opties zijn beschikbaar:</p>						
1	<table border="1" style="width: 100%;"> <tr> <td style="width: 50%;">Button (PBC) (Knop (PBC))</td> <td style="width: 50%;">Instellen van de wireless LAN-verbinding met de drukknopmethode.</td> </tr> <tr> <td style="width: 50%;">2</td> <td style="width: 50%;">PIN</td> <td style="width: 50%;">Instellen van de wireless LAN-verbinding met de pincodemethode.</td> </tr> </table>	Button (PBC) (Knop (PBC))	Instellen van de wireless LAN-verbinding met de drukknopmethode.	2	PIN	Instellen van de wireless LAN-verbinding met de pincodemethode.
Button (PBC) (Knop (PBC))	Instellen van de wireless LAN-verbinding met de drukknopmethode.					
2	PIN	Instellen van de wireless LAN-verbinding met de pincodemethode.				
<p>Opmerking</p> <ul style="list-style-type: none"> • Raadpleeg de handleiding van het toegangspuntapparaat voor de bediening ervan. • Dit scherm verschijnt niet als LAN of Wi-Fi Direct actief is. 						
						

Button (PBC) (Knop (PBC))	
<p><i>Interface > Network (Netwerk) > Settings (Instellingen) > Wi-Fi > Wi-Fi Protected Setup > Button (PBC) (Knop (PBC))</i></p> <p>Instellen van de wireless LAN-verbinding met de drukknopmethode.</p> <ol style="list-style-type: none"> 1. Selecteer Button (PBC) (Knop (PBC)) in het menu Wi-Fi Protected Setup en druk op de ←-toets. 2. Als op het scherm Scanning... (Bezig met scannen) weergegeven wordt, druk dan op de WPS-knop op het toegangspunt van het wireless LAN-apparaat. 3. Als er verbinding is met het toegangspunt, dan verschijnt op het scherm Successfully configured (Succesvol geconfigureerd). 	



PIN

Interface > Network (Netwerk) > Settings (Instellingen) > Wi-Fi > Wi-Fi Protected Setup > PIN

Instellen van de wireless LAN-verbinding met de pincodemethode.

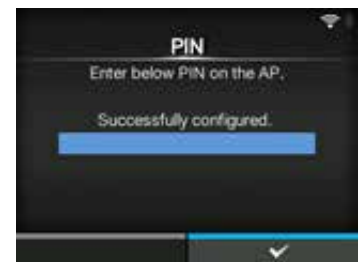
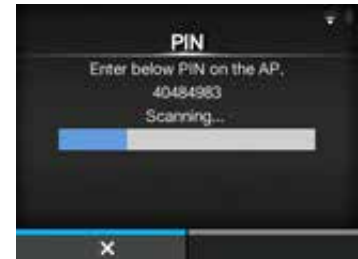
1. Selecteer **PIN** in het menu **Wi-Fi Protected Setup** en druk op de ←-toets.
2. Als op het scherm **Scanning...** (Bezig met scannen) weergegeven wordt, voer dan de op het scherm weergegeven pincode in op het toegangspunt van het wireless LAN-apparaat of de computer.
3. Als er verbinding is met het toegangspunt, dan verschijnt op het scherm **Successfully configured** (Succesvol geconfigureerd).

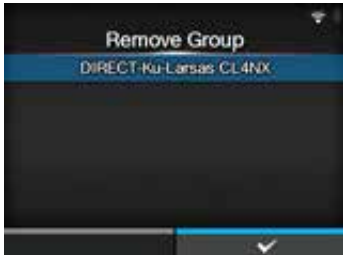

Wi-Fi Direct	
<p><i>Interface > Network (Netwerk) > Settings (Instellingen) > Wi-Fi > Wi-Fi Direct</i></p> <p>Instellen van de Wi-Fi Direct-functie. *De Wi-Fi Direct-functie wordt enkel ingeschakeld als u Infrastructure (Infrastructuur) geselecteerd heeft in het menu Mode (Modus).</p> <p>Het instellen gebeurt als volgt:</p> <ol style="list-style-type: none"> 1. Geef de apparaatnaam voor de printer op met Device Name (Apparaatnaam). U kunt 1 tot 32 tekens invoeren, bestaande uit letters (hoofdletters en kleine letters), cijfers en symbolen. Druk op de ↶-toets om terug te keren naar het menu Wi-Fi en druk op de rechterschermttoets om de wijzigingen te activeren. 2. Selecteer Connect (Verbinden) om de apparaatnamen waarmee verbinding mogelijk is te zoeken en weer te geven of om verbindingsaanvragen te accepteren als de printer GO (Group Owner - Groepseigenaar) is. Selecteer de apparaatnaam waarmee u verbinding wilt maken met de ▲/▼-toetsen en druk vervolgens op de rechterschermttoets. 3. Selecteer Start Group (Groep starten) als u een nieuwe permanente groep wilt starten of selecteer een groep uit de lijst. 4. Selecteer Remove Group (Groep verwijderen) om de permanente groep van stap 3 te verwijderen. 5. Voltooi de verbinding overeenkomstig het display van de printer of het apparaat waarmee u wilt verbinden. 6. Selecteer Disconnect (Verbinding verbreken) als u de verbinding wilt beëindigen. 	<p>Verbinden zonder groep</p>  <p>Verbinden met groep</p>   
<p>Opmerking U kunt verbinding maken met maximaal 10 apparaten. Als Wi-Fi Direct actief is, dan kan Device Name (Apparaatnaam) niet gewijzigd worden. Start Group (Groep starten) en Remove Group (Groep verwijderen) verschijnen enkel als Wi-Fi actief is en de printer niet verbonden is met een Wi-Fi Direct-netwerk. Disconnect (Verbinding verbreken) verschijnt als Wi-Fi actief is en de printer verbonden is. Na het starten van een groep wordt de printer ingesteld op GO (Group Owner - Groepseigenaar) en wacht deze op een verbindingsaanvraag van een ander apparaat. Als de printer uitgeschakeld wordt tijdens de verbinding van een permanente groep, dan wordt de groep automatisch gestart als de printer wordt ingeschakeld.</p>	

SSID

Interface > Network (Netwerk) > Settings (Instellingen) > Wi-Fi > SSID

Instellen van de SSID.

Op het scherm wordt het wifi-netwerk weergegeven dat door de printer gedetecteerd is.

Selecteer de naam van het wifi-netwerk waarmee u verbinding wilt maken met de ▲/▼-toetsen en druk op de rechterschermttoets om te bevestigen.

Om een wifi-netwerk handmatig te registreren, drukt u op de linkerschermttoets en voert u de naam van het netwerk in.

U kunt maximaal 32 tekens invoeren, bestaande uit letters (hoofdletters en kleine letters), cijfers en symbolen.



Opmerking

SSID kan bewerkt worden als LAN of Wi-Fi Direct actief is.

Hidden SSID (Verborgen SSID)

Interface > Network (Netwerk) > Settings (Instellingen) > Wi-Fi > Hidden SSID (Verborgen SSID)

Instellen van de verborgen SSID (stealth-functie).

Verschijnt als u **Infrastructure** (Infrastructuur) geselecteerd heeft in het menu **Mode** (Modus).

De volgende opties zijn mogelijk:

- **Enabled (Ingeschakeld)**
- **Disabled (Uitgeschakeld)**

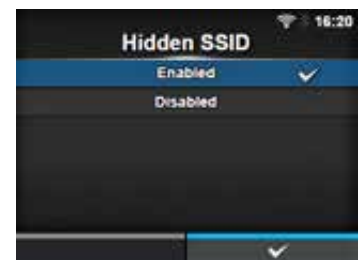

Mode (Modus)

Interface > Network (Netwerk) > Settings (Instellingen) > Wi-Fi > Mode (Modus)

Instellen van de communicatiemethode van het wireless LAN.

De volgende opties zijn mogelijk:

- **Infrastructure (Infrastructuur)**
- **Ad-hoc**

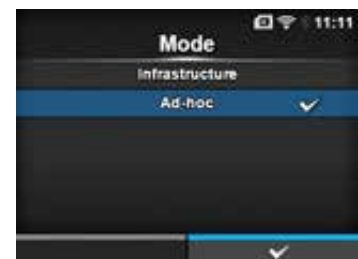

Channel (Kanaal)	
<p><i>Interface > Network (Netwerk) > Settings (Instellingen) > Wi-Fi > Channel (Kanaal)</i></p> <p>Instellen van het communicatiekanaal.</p> <p>Channel (Kanaal) kan enkel ingesteld worden als u Ad-hoc geselecteerd heeft in het menu Mode.</p> <p>Het aantal kanalen dat u kunt instellen is afhankelijk van de regio van de printer.</p>	

Security (Beveiliging)	
<p><i>Interface > Network (Netwerk) > Settings (Instellingen) > Wi-Fi > Security (Beveiliging)</i></p> <p>Instellen van de netwerkbeveiligingsmethode. Stel de beveiligingsmethodes van de printer zodanig in dat de host en de netwerkapparatuur met elkaar overeenkomen.</p> <p>De volgende opties zijn mogelijk:</p> <ul style="list-style-type: none"> • None (Geen) • WEP • WPA+WPA2 • WPA2 • Dynamic WEP (Dynamische WEP) <p>Als u Ad-hoc geselecteerd heeft in het menu Mode (Modus), dan zijn enkel None (Geen) en WEP beschikbaar in het menu Security (Beveiliging).</p>	

WEP Conf. (WEP-configuratie)		
<p><i>Interface > Network (Netwerk) > Settings (Instellingen) > Wi-Fi > WEP Conf. (WEP-configuratie)</i></p> <p>Instellen van de WEP-sleutel.</p> <p>Verschijnt enkel als u WEP geselecteerd heeft in het menu Security (Beveiliging).</p> <p>De volgende opties zijn beschikbaar:</p>		
1	Verificatie	Instellen van de WEP-verificatiemethode.
2	Key Index (Sleutelindex)	Instellen van de sleutelindex.
3	Key #1 - Key #4 (Sleutel 1 - sleutel 4)	Instellen van de WEP-sleutels 1 tot 4.



Authentication (Verificatie)

Interface > Network (Netwerk) > Settings (Instellingen) > Wi-Fi > WEP Conf. (WEP-configuratie) > Authentication (Verificatie)

Instellen van de WEP-verificatiemethode.

De volgende opties zijn mogelijk:

- **Open System (Open systeem)**
- **Shared Key (Gedeelde sleutel)**

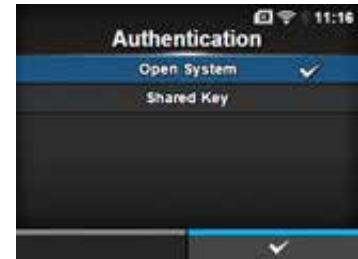

Key Index (Sleutelindex)

Interface > Network (Netwerk) > Settings (Instellingen) > Wi-Fi > WEP Conf. (WEP-configuratie) > Key Index (Sleutelindex)

Instellen van de sleutelindex.

Stel de sleutelindex (WEP-sleutel) in overeenkomstig het toegangspunt van het wireless LAN dat u verbindt.

Het instelbereik is van 1 tot 4.

LET OP

Afhankelijk van het product kan het bereik van de sleutelindex van 0 tot 3 zijn. Als u in dit geval de printer op 1 ingesteld heeft, stel het product dan op 0 in.



Key #1 - Key #4 (Sleutel 1 - sleutel 4)

Interface > Network (Netwerk) > Settings (Instellingen) > Wi-Fi > WEP Conf. (WEP-configuratie) > Key #1 - Key #4 (Sleutel 1 - sleutel 4)

Instellen van de WEP-sleutels 1 tot 4.

U kunt letters (hoofdletters en kleine letters) en cijfers invoeren.

Afhankelijk van de lengte van de WEP-sleutel, is het aantal tekens dat u kunt invoeren als volgt:

- Als de sleutellengte 64-bits is
ASCII: 5 tekens
Hexadecimaal: 10 tekens
- Als de sleutellengte 128-bits is
ASCII: 13 tekens
Hexadecimaal: 26 tekens





WPA Conf. (WPA-configuratie)		
<p><i>Interface > Network (Netwerk) > Settings (Instellingen) > Wi-Fi > WPA Conf. (WPA-configuratie)</i></p> <p>Instellen van de WPA-verificatie. Verschijnt enkel als u WPA+WPA2 of WPA2 geselecteerd heeft in het menu Security (Beveiliging). De volgende opties zijn beschikbaar:</p>		
1	<p>WPA Authentication (WPA-verificatie)</p> <p>Instellen van de WPA-verificatiemethode.</p>	
2	<p>PSK</p> <p>Instellen van de PSK (vooraf gedeelde sleutel). *Verschijnt enkel als u Personal (PSK) geselecteerd heeft in het menu WPA Authentication (WPA-verificatie).</p>	
3	<p>EAP Conf. (EAP-configuratie)</p> <p>Instellen van de functies voor EAP. *Verschijnt enkel als u andere opties dan Personal (PSK) geselecteerd heeft in het menu WPA Authentication (WPA-verificatie).</p>	

WPA Authentication (WPA-verificatie)	
<p><i>Interface > Network (Netwerk) > Settings (Instellingen) > Wi-Fi > WPA Conf. (WPA-configuratie) > WPA Authentication (WPA-verificatie)</i></p> <p>Instellen van de WPA-verificatiemethode. De volgende opties zijn mogelijk:</p> <ul style="list-style-type: none"> • Personal (PSK) • Enterprise (802.1x) • CCKM 	

PSK	
<p><i>Interface > Network (Netwerk) > Settings (Instellingen) > Wi-Fi > WPA Conf. (WPA-configuratie) > PSK</i></p> <p>Instellen van de PSK (vooraf gedeelde sleutel). Verschijnt enkel als u Personal (PSK) geselecteerd heeft in het menu WPA Authentication (WPA-verificatie). U kunt letters, cijfers en symbolen invoeren (8-63 ASCII of 64 hexadecimale cijfers).</p>	

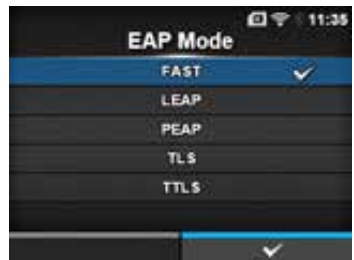
EAP Conf. (EAP-configuratie)			
<p><i>Interface > Network (Netwerk) > Settings (Instellingen) > Wi-Fi > EAP Conf. (EAP-configuratie)</i></p> <p><i>Interface > Network (Netwerk) > Settings (Instellingen) > Wi-Fi > WPA Conf. (WPA-configuratie) > EAP Conf. (EAP-configuratie)</i></p> <p>Instellen van de functies voor EAP. Verschijnt enkel als u een andere optie dan Personal (PSK) geselecteerd heeft in het menu WPA Authentication (WPA-verificatie) of als u Dynamic WEP (Dynamische WEP) geselecteerd heeft in het menu Security (Beveiliging). De volgende opties zijn beschikbaar:</p>			
1	EAP Mode (EAP-modus)	Instellen van de EAP-modus (verificatiemodus).	
2	Inner Method (Interne methode)	Instellen van de interne methode.	
3	Username (Gebruikersnaam)	Instellen van de gebruikersnaam.	
4	Password (Wachtwoord)	Instellen van het wachtwoord.	
5	Anon. Outer ID (Anonieme externe identiteit)	Instellen van de externe identiteit. *Verschijnt enkel als u FAST , PEAP of TTLS geselecteerd heeft in het menu EAP Mode (EAP-modus).	
6	Verify Server Cert. (Servercertificaat controleren)	Inschakelen of uitschakelen van de serververificatie. *Verschijnt enkel als u andere opties dan LEAP geselecteerd heeft in het menu EAP Mode (EAP-modus).	
7	Private Key P/W (Wachtwoord voor persoonlijke sleutel)	Instellen van het wachtwoord voor de persoonlijke sleutel. *Verschijnt enkel als u TLS geselecteerd heeft in het menu EAP Mode (EAP-modus) of in het menu Inner Method (Interne methode).	
8	PAC Auto Provisioning (Automatische levering PAC)	Inschakelen of uitschakelen van de automatische levering van de PAC. *Verschijnt enkel als u FAST geselecteerd heeft in het menu EAP Mode (EAP-modus).	
9	PAC P/W (PAC-wachtwoord)	Instellen van het PAC-wachtwoord. *Verschijnt enkel als u FAST geselecteerd heeft in het menu EAP Mode (EAP-modus) en als u Disabled (Uitgeschakeld) geselecteerd heeft in het menu PAC Auto Provisioning (Automatische levering PAC).	

EAP Mode (EAP-modus)		
<p><i>Interface > Network (Netwerk) > Settings (Instellingen) > Wi-Fi > EAP Conf. (EAP-configuratie) > EAP Mode (EAP-modus)</i></p> <p><i>Interface > Network (Netwerk) > Settings (Instellingen) > Wi-Fi > WPA Conf. (WPA-configuratie) > EAP Conf. (EAP-configuratie) > EAP Mode (EAP-modus)</i></p> <p>Instellen van de EAP-modus (verificatiemodus). De volgende opties zijn mogelijk:</p> <ul style="list-style-type: none"> • FAST • LEAP • PEAP • TLS • TTLS 		

Inner Method (Interne methode)	
<p><i>Interface > Network (Netwerk) > Settings (Instellingen) > Wi-Fi > EAP Conf. (EAP-configuratie) > Inner Method (Interne methode)</i></p> <p><i>Interface > Network (Netwerk) > Settings (Instellingen) > Wi-Fi > WPA Conf. (WPA-configuratie) > EAP Conf. (EAP-configuratie) > Inner Method (Interne methode)</i></p> <p>Instellen van de interne methode. Verschijnt enkel als u FAST, PEAP of TTLS geselecteerd heeft in het menu EAP Mode (EAP-modus).</p> <ul style="list-style-type: none"> Als u FAST geselecteerd heeft in het menu EAP Mode (EAP-modus), dan zijn de opties MSCHAPv2, GTC en TLS. Als u PEAP geselecteerd heeft in het menu EAP Mode (EAP-modus), dan zijn de opties MSCHAPv2, GTC, MD5, OTP en TLS. Als u TTLS geselecteerd heeft in het menu EAP Mode (EAP-Modus), dan zijn de opties MSCHAPv2, MSCHAP, CHAP, PAP, EAP-GTC, EAP-MD5, EAP-MSCHAPv2, EAP-OTP en EAP-TLS. 	

Username (Gebruikersnaam)	
<p><i>Interface > Network (Netwerk) > Settings (Instellingen) > Wi-Fi > EAP Conf. (EAP-configuratie) > Username (Gebruikersnaam)</i></p> <p><i>Interface > Network (Netwerk) > Settings (Instellingen) > Wi-Fi > WPA Conf. (WPA-configuratie) > EAP Conf. (EAP-configuratie) > Username (Gebruikersnaam)</i></p> <p>Instellen van de gebruikersnaam. U kunt letters, cijfers en symbolen invoeren tussen de 0 en 63 tekens.</p>	

Password (Wachtwoord)	
<p><i>Interface > Network (Netwerk) > Settings (Instellingen) > Wi-Fi > EAP Conf. (EAP-configuratie) > Password (Wachtwoord)</i></p> <p><i>Interface > Network (Netwerk) > Settings (Instellingen) > Wi-Fi > WPA Conf. (WPA-configuratie) > EAP Conf. (EAP-configuratie) > Password (Wachtwoord)</i></p> <p>Instellen van het wachtwoord. U kunt letters, cijfers en symbolen invoeren tussen de 0 en 32 tekens.</p>	

Anon. Outer ID (Anonieme externe identiteit)

Interface > Network (Netwerk) > Settings (Instellingen) > Wi-Fi > EAP Conf. (EAP-configuratie) > Anon. Outer ID (Anonieme externe identiteit)

Interface > Network (Netwerk) > Settings (Instellingen) > Wi-Fi > WPA Conf. (WPA-configuratie) > EAP Conf. (EAP-configuratie) > Anon. Outer ID (Anonieme externe identiteit)

Instellen van de externe identiteit.

Verschijnt enkel als u **FAST**, **PEAP** of **TTLS** geselecteerd heeft in het menu **EAP Mode** (EAP-modus).

U kunt letters, cijfers en symbolen invoeren tussen de 0 en 63 tekens.



Verify Server Cert. (Servercertificaat controleren)

Interface > Network (Netwerk) > Settings (Instellingen) > Wi-Fi > EAP Conf. (EAP-configuratie) > Verify Server Cert. (Servercertificaat controleren)

Interface > Network (Netwerk) > Settings (Instellingen) > Wi-Fi > WPA Conf. (WPA-configuratie) > EAP Conf. (EAP-configuratie) > Verify Server Cert. (Servercertificaat controleren)

Inschakelen of uitschakelen van de servercertificaatvalidatie.

Verschijnt enkel als u andere opties dan **LEAP** geselecteerd heeft in het menu **EAP Mode** (EAP-modus).

De volgende opties zijn mogelijk:

- **Enabled** (Ingeschakeld): inschakelen van de servercertificaatvalidatie.
- **Disabled** (Uitgeschakeld): uitschakelen van de servercertificaatvalidatie.

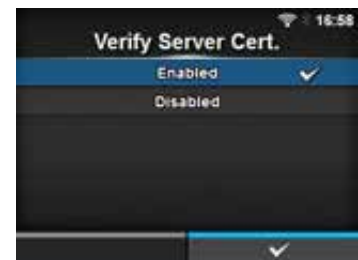

Private Key P/W (Wachtwoord voor persoonlijke sleutel)

Interface > Network (Netwerk) > Settings (Instellingen) > Wi-Fi > EAP Conf. (EAP-configuratie) > Private Key P/W (Wachtwoord voor persoonlijke sleutel)

Interface > Network (Netwerk) > Settings (Instellingen) > Wi-Fi > WPA Conf. (WPA-configuratie) > EAP Conf. (EAP-configuratie) > Private Key P/W (Wachtwoord voor persoonlijke sleutel)

Instellen van het wachtwoord voor de persoonlijke sleutel.

Verschijnt enkel als u **TLS** geselecteerd heeft in het menu **EAP Mode** (EAP-modus) of in het menu **Inner Method** (Interne methode).

U kunt letters, cijfers en symbolen invoeren tussen de 0 en 64 tekens.



PAC Auto Provisioning (Automatische levering PAC)	
<p><i>Interface > Network (Netwerk) > Settings (Instellingen) > Wi-Fi > EAP Conf. (EAP-configuratie) > PAC Auto Provisioning (Automatische levering PAC)</i></p> <p><i>Interface > Network (Netwerk) > Settings (Instellingen) > Wi-Fi > WPA Conf. (WPA-configuratie) > EAP Conf. (EAP-configuratie) > PAC Auto Provisioning (Automatische levering PAC)</i></p> <p>Inschakelen of uitschakelen van de automatische levering van de PAC. Verschijnt enkel als u FAST geselecteerd heeft in het menu EAP Mode (EAP-modus). De volgende opties zijn mogelijk:</p> <ul style="list-style-type: none"> • Enabled (Ingeschakeld): automatische levering van de PAC inschakelen. • Disabled (Uitgeschakeld): automatische levering van de PAC uitschakelen. 	

PAC P/W (PAC-wachtwoord)	
<p><i>Interface > Network (Netwerk) > Settings (Instellingen) > Wi-Fi > EAP Conf. (EAP-configuratie) > PAC P/W (PAC-wachtwoord)</i></p> <p><i>Interface > Network (Netwerk) > Settings (Instellingen) > Wi-Fi > WPA Conf. (WPA-configuratie) > EAP Conf. (EAP-configuratie) > PAC P/W (PAC-wachtwoord)</i></p> <p>Instellen van het PAC-wachtwoord. Verschijnt enkel als u FAST geselecteerd heeft in het menu EAP Mode (EAP-modus) en als u Disabled (Uitgeschakeld) geselecteerd heeft in het menu PAC Auto Provisioning (Automatische levering PAC). U kunt letters, cijfers en symbolen invoeren tussen de 0 en 64 tekens.</p>	

Interface	
<p><i>Interface > Network (Netwerk) > Settings (Instellingen) > Interface</i></p> <p>Selecteren van de netwerkinterface. De volgende opties zijn mogelijk:</p> <ul style="list-style-type: none"> • Auto (Automatisch): automatisch selecteren van de LAN- of wireless LAN-interface bij het opstarten van de printer. LAN wordt geselecteerd als de LAN-kabel aangesloten is op een hub waarmee verbinding gemaakt is (verbindingsindicator knippert) bij het opstarten van de printer. Wireless LAN wordt geselecteerd als LAN niet gedetecteerd wordt bij het opstarten van de printer. • LAN: LAN-interface (of Force LAN-interface) gebruiken. • Wi-Fi: wireless LAN-interface (of Force wireless LAN-interface) gebruiken. <hr/> <p>Opmerking Het scherm voor SBPL of andere protocollen in de online-/offlinemodus wordt rood gekleurd als u wijzigingen aangebracht heeft. Schakel in dit geval de printer opnieuw in om de instelling te activeren.</p>	

Services		
<i>Interface > Network (Netwerk) > Services</i>		
Instellen van de verbindingspoort, NTP, LPD, FTP of SNMP. De volgende opties zijn beschikbaar:		
1	Ports (Poorten)	Instellen van het poortnummer.
2	NTP	Instellen van de NTP-functie.
3	LPD	Instellen van de LPD-functie.
4	FTP	Instellen van de FTP-functie.
5	SNMP	Instellen van de functies voor SNMP.



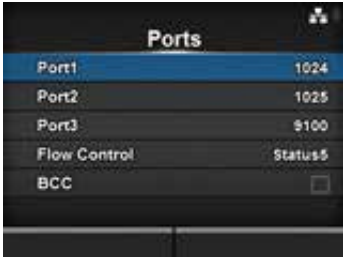

Ports (Poorten)		
<i>Interface > Network (Netwerk) > Services > Ports (Poorten)</i>		
De volgende opties zijn beschikbaar:		
1	Port1 (Poort 1)	Instellen van het poortnummer.
2	Port2 (Poort 2)	Instellen van het poortnummer.
3	Port3 (Poort 3)	Instellen van het poortnummer.
4	Flow Control (Datatransportbesturing)	Instellen van het communicatieprotocol.
5	BCC	Instellen van de BCC-functie. *Verschijnt enkel als u Status5 geselecteerd heeft in het menu Flow Control (Datatransportbesturing).



Port1 (Poort 1)	
<i>Interface > Network (Netwerk) > Services > Ports (Poorten) > Port1 (Poort 1)</i>	
Instellen van het poortnummer. Het instelbereik is van 1 tot 65535. Elke poort (1, 2 en 3) moet op andere waarden ingesteld worden.	



Port2 (Poort 2)	
<p><i>Interface > Network (Netwerk) > Services > Ports (Poorten) > Port2 (Poort 2)</i></p> <p>Instellen van het poortnummer. Het instelbereik is van 1 tot 65535. Elke poort (1, 2 en 3) moet op andere waarden ingesteld worden.</p>	

Port3 (Poort 3)	
<p><i>Interface > Network (Netwerk) > Services > Ports (Poorten) > Port3 (Poort 3)</i></p> <p>Instellen van het poortnummer. Het instelbereik is van 1 tot 65535. Elke poort (1, 2 en 3) moet op andere waarden ingesteld worden.</p>	

Flow Control (Datatransportbesturing)	
<p><i>Interface > Network (Netwerk) > Services > Ports (Poorten) > Flow Control (Datatransportbesturing)</i></p> <p>Instellen van het communicatieprotocol. De volgende opties zijn mogelijk:</p> <ul style="list-style-type: none">• Status4• Status4 ENQ• Status3• Status5• None (Geen)	

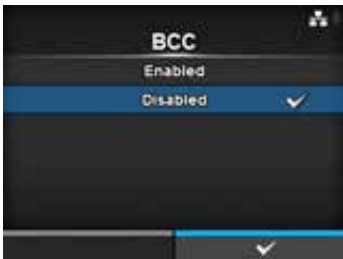
BCC	
<p><i>Interface > Network (Netwerk) > Services > Ports (Poorten) > BCC</i></p> <p>Inschakelen of uitschakelen van de BCC-functie. Verschijnt enkel als u Status5 geselecteerd heeft in het menu Flow Control (Datatransportbesturing). De volgende opties zijn mogelijk:</p> <ul style="list-style-type: none">• Enabled (Ingeschakeld): de BCC-controlefunctie inschakelen.• Disabled (Uitgeschakeld): de BCC-controlefunctie uitschakelen.	

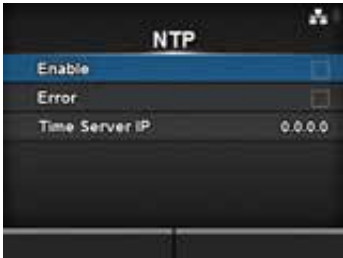
NTP			
<p><i>Interface > Network (Netwerk) > Services > NTP</i></p> <p>Instellen van de functies voor NTP. De NTP-functie haalt de tijdsinformatie op van de NTP-server via het netwerk en stelt de tijd in op de printer. De volgende opties zijn beschikbaar:</p>			
1	Enable (Inschakelen)		Inschakelen of uitschakelen van de NTP-functie.
2	Fout		Wel of niet weergeven van de NTP-foutmelding indien gedetecteerd.
3	Time Server IP (IP tijdserver)		Instellen van het IP-adres van de NTP-server.

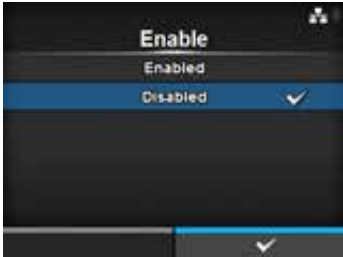
Enable (Inschakelen)	
<p><i>Interface > Network (Netwerk) > Services > NTP > Enable (Inschakelen)</i></p> <p>Inschakelen of uitschakelen van de NTP-functie. De volgende opties zijn mogelijk:</p> <ul style="list-style-type: none"> • Enabled (Ingeschakeld): inschakelen van de NTP-functie. • Disabled (Uitgeschakeld): uitschakelen van de NTP-functie. 	

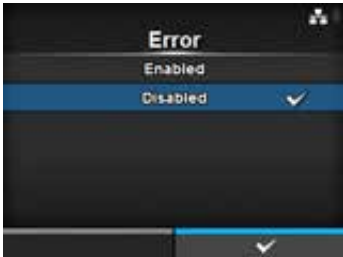
Error (Fout)	
<p><i>Interface > Network (Netwerk) > Services > NTP > Error (Fout)</i></p> <p>Wel of niet weergeven van de NTP-foutmelding indien gedetecteerd. De volgende opties zijn mogelijk:</p> <ul style="list-style-type: none"> • Enabled (Ingeschakeld): de foutmelding wordt weergegeven. • Disabled (Uitgeschakeld): de foutmelding wordt niet weergegeven. 	

Time Server IP (IP tijdserver)	
<p><i>Interface > Network (Netwerk) > Services > NTP > Time Server IP (IP tijdserver)</i></p> <p>Instellen van het IP-adres van de NTP-server. Het instelbereik is van 0.0.0.0 tot 255.255.255.255. Het IP-adres moet normaal ingesteld worden op 0.0.0.0 (standaard) wat betekent dat de wereldwijde NTP-servers automatisch toegewezen worden. Stel in op een geldig IP als de tijdsynchronisatie gewenst is voor een specifieke server.</p>	

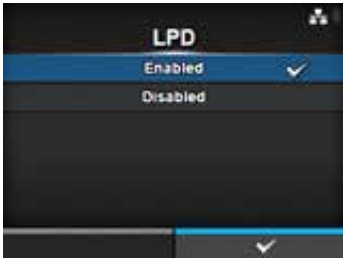
LPD	
<p><i>Interface > Network (Netwerk) > Services > LPD</i></p> <p>Inschakelen of uitschakelen van de LPD-functie. De volgende opties zijn mogelijk:</p> <ul style="list-style-type: none"> • Enabled (Ingeschakeld): inschakelen van de LPD-functie. • Disabled (Uitgeschakeld): uitschakelen van de LPD-functie. 	

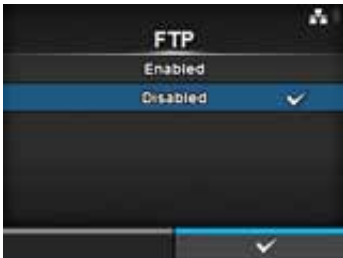
FTP	
<p><i>Interface > Network (Netwerk) > Services > FTP</i></p> <p>Inschakelen of uitschakelen van de FTP-functie. De volgende opties zijn mogelijk:</p> <ul style="list-style-type: none"> • Enabled (Ingeschakeld): inschakelen van de FTP-functie. • Disabled (Uitgeschakeld): uitschakelen van de FTP-functie. 	

SNMP																
<p><i>Interface > Network (Netwerk) > Services > SNMP</i></p> <p>Instellen van de functies voor SNMP. De SNMP-functie geeft u de mogelijkheid om een UDP/IP-gebaseerd netwerk te monitoren en te beheren. De volgende opties zijn beschikbaar:</p>																
<table border="1"> <tbody> <tr> <td>1</td> <td>sysContact</td> <td>Instellen van de contactinformatie.</td> </tr> <tr> <td>2</td> <td>sysName</td> <td>Instellen van de naaminformatie.</td> </tr> <tr> <td>3</td> <td>sysLocation</td> <td>Instellen van de locatie-informatie.</td> </tr> <tr> <td>4</td> <td>Agent</td> <td>Instellen van de agent-functie.</td> </tr> <tr> <td>5</td> <td>Traps</td> <td>Instellen van de trap-functie.</td> </tr> </tbody> </table>	1	sysContact	Instellen van de contactinformatie.	2	sysName	Instellen van de naaminformatie.	3	sysLocation	Instellen van de locatie-informatie.	4	Agent	Instellen van de agent-functie.	5	Traps	Instellen van de trap-functie.	
1	sysContact	Instellen van de contactinformatie.														
2	sysName	Instellen van de naaminformatie.														
3	sysLocation	Instellen van de locatie-informatie.														
4	Agent	Instellen van de agent-functie.														
5	Traps	Instellen van de trap-functie.														

sysContact

Interface > Network (Netwerk) > Services > SNMP > sysContact

Instellen van de contactinformatie.

U kunt letters, cijfers en symbolen invoeren tussen de 0 en 255 tekens.

**sysName**

Interface > Network (Netwerk) > Services > SNMP > sysName

Instellen van de naaminformatie.

U kunt letters, cijfers en symbolen invoeren tussen de 0 en 255 tekens.

**sysLocation**

Interface > Network (Netwerk) > Services > SNMP > sysLocation

Instellen van de locatie-informatie.

U kunt letters, cijfers en symbolen invoeren tussen de 0 en 255 tekens.

**Agent**

Interface > Network (Netwerk) > Services > SNMP > Agent

Instellen van de agent-functie.

De volgende opties zijn beschikbaar:

1	Enable (Inschakelen)	Gebbruiken van de agent-functie.
2	Read-Only (Alleen lezen)	Instellen van de Alleen lezen-functie.
3	Read-Write (Lezen/schrijven)	Instellen van de Lezen/schrijven-functie.

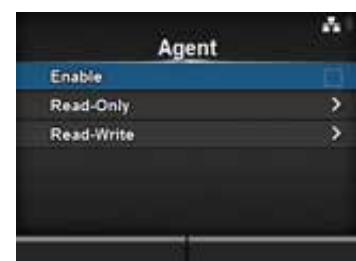

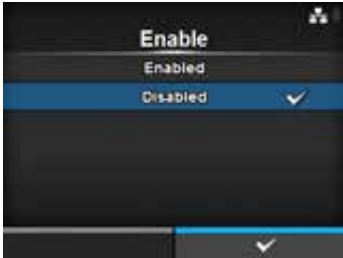
Enable (Inschakelen)	
<p><i>Interface > Network (Netwerk) > Services > SNMP > Agent > Enable (Inschakelen)</i></p> <p>Inschakelen of uitschakelen van functies voor de agent. De volgende opties zijn mogelijk:</p> <ul style="list-style-type: none"> • Enabled (Ingeschakeld): inschakelen van functies voor de agent. • Disabled (Uitgeschakeld): uitschakelen van functies voor de agent. 	

Read-Only (Alleen lezen)			
<p><i>Interface > Network (Netwerk) > Services > SNMP > Agent > Read-Only (Alleen lezen)</i></p> <p>Instellen van de Alleen lezen-functie. De volgende opties zijn beschikbaar:</p>			
1	SNMP Version (SNMP-versie)	Instellen van de SNMP-versie.	
2	Community	Instellen van de alleen-lezen communitynaam. *Verschijnt enkel als u 1 2c 3 of 1 2c geselecteerd heeft in het menu SNMP Version (SNMP-versie).	
3	User (Gebruiker)	Instellen van de alleen-lezen gebruikersnaam. *Verschijnt enkel als u 1 2c 3 of 3 geselecteerd heeft in het menu SNMP Version (SNMP-versie).	
4	User Security (Gebruikersbeveiliging)	Instellen van het alleen-lezen beveiligingsniveau. *Verschijnt enkel als u 1 2c 3 of 3 geselecteerd heeft in het menu SNMP Version (SNMP-versie).	
5	Authentication Protocol (Verificatieprotocol)	Instellen van het verificatieprotocol. *Verschijnt enkel als u Authentication (Verificatie) of Privacy geselecteerd heeft in het menu User Security (Gebruikersbeveiliging).	
6	Authentication Passphrase (Verificatiewachtwoordzin)	Instellen van de verificatiewachtwoordzin. *Verschijnt enkel als u Authentication (Verificatie) of Privacy geselecteerd heeft in het menu User Security (Gebruikersbeveiliging).	
7	Privacy Protocol (Privacyprotocol)	Instellen van het privacyprotocol. *Verschijnt enkel als u Privacy geselecteerd heeft in het menu User Security (Gebruikersbeveiliging).	
8	Privacy Passphrase (Privacy-wachtwoordzin)	Instellen van de privacywachtwoordzin. *Verschijnt enkel als u Privacy geselecteerd heeft in het menu User Security (Gebruikersbeveiliging).	

SNMP Version (SNMP-versie)

Interface > Network (Netwerk) > Services > SNMP > Agent > Read-Only (Alleen-lezen) > SNMP Version (SNMP-versie)

Instellen van de SNMP-versie.
De volgende opties zijn mogelijk:

- 1|2c|3
- 1|2c
- 3
- Disabled (Uitgeschakeld)



Community

Interface > Network (Netwerk) > Services > SNMP > Agent > Read-Only (Alleen-lezen) > Community

Instellen van de alleen-lezen communitynaam.
Verschijnt enkel als u 1|2c|3 of 1|2c geselecteerd heeft in het menu **SNMP Version** (SNMP-versie).
U kunt letters, cijfers en symbolen invoeren tussen de 1 en 32 tekens.
Initiële instelling: public



User (Gebruiker)

Interface > Network (Netwerk) > Services > SNMP > Agent > Read-Only (Alleen-lezen) > User (Gebruiker)

Instellen van de alleen-lezen gebruikersnaam.
Verschijnt enkel als u 1|2c|3 of 3 geselecteerd heeft in het menu **SNMP Version** (SNMP-versie).
U kunt letters, cijfers en symbolen invoeren tussen de 1 en 32 tekens.
Initiële instelling: rouser



User Security (Gebruikersbeveiliging)

Interface > Network (Netwerk) > Services > SNMP > Agent > Read-Only (Alleen-lezen) > User Security (Gebruikersbeveiliging)

Instellen van het alleen-lezen beveiligingsniveau.
Verschijnt enkel als u 1|2c|3 of 3 geselecteerd heeft in het menu **SNMP Version** (SNMP-versie).

De volgende opties zijn mogelijk:

- None (Geen)
- Authentication (Verificatie)
- Privacy



Authentication Protocol (Verificatieprotocol)	
<p><i>Interface > Network (Netwerk) > Services > SNMP > Agent > Read-Only (Alleen-lezen) > Authentication Protocol (Verificatieprotocol)</i></p> <p>Instellen van het verificatieprotocol. Verschijnt enkel als u Authentication (Verificatie) of Privacy geselecteerd heeft in het menu User Security (Gebruikersbeveiliging). De volgende opties zijn mogelijk:</p> <ul style="list-style-type: none">• MD5• SHA	

Authentication Passphrase (Verificatiewachtwoordzin)	
<p><i>Interface > Network (Netwerk) > Services > SNMP > Agent > Read-Only (Alleen-lezen) > Authentication Passphrase (Verificatiewachtwoordzin)</i></p> <p>Instellen van de verificatiewachtwoordzin. Verschijnt enkel als u Authentication (Verificatie) of Privacy geselecteerd heeft in het menu User Security (Gebruikersbeveiliging). U kunt letters, cijfers en symbolen invoeren tussen de 8 en 32 tekens. Initiële instelling: mypassword</p>	

Privacy Protocol (Privacyprotocol)	
<p><i>Interface > Network (Netwerk) > Services > SNMP > Agent > Read-Only (Alleen-lezen) > Privacy Protocol (Privacyprotocol)</i></p> <p>Instellen van het privacyprotocol. Verschijnt enkel als u Privacy geselecteerd heeft in het menu User Security (Gebruikersbeveiliging). De volgende opties zijn mogelijk:</p> <ul style="list-style-type: none">• DES• AES	

Privacy Passphrase (Privacywachtwoordzin)	
<p><i>Interface > Network (Netwerk) > Services > SNMP > Agent > Read-Only (Alleen-lezen) > Privacy Passphrase (Privacywachtwoordzin)</i></p> <p>Instellen van de privacywachtwoordzin. Verschijnt enkel als u Privacy geselecteerd heeft in het menu User Security (Gebruikersbeveiliging). U kunt letters, cijfers en symbolen invoeren tussen de 8 en 32 tekens. Initiële instelling: mypassword</p>	

Read-Write (Lezen/schrijven)		
<p><i>Interface > Network (Netwerk) > Services > SNMP > Agent > Read-Write (Lezen/schrijven)</i></p> <p>Instellen van de Lezen/schrijven-functie. De volgende opties zijn beschikbaar:</p>		
1	SNMP Version (SNMP-versie)	Instellen van de SNMP-versie.
2	Community	Instellen van de lezen/schrijven-communitynaam. *Verschijnt enkel als u 1 2c 3 of 1 2c geselecteerd heeft in het menu SNMP Version (SNMP-versie).
3	Gebruiker	Instellen van de lezen/schrijven-gebruikersnaam. *Verschijnt enkel als u 1 2c 3 of 1 2c geselecteerd heeft in het menu SNMP Version (SNMP-versie).
4	User Security (Gebruikersbeveiliging)	Instellen van het lezen/schrijven-beveiligingsniveau. *Verschijnt enkel als u 1 2c 3 of 3 geselecteerd heeft in het menu SNMP Version (SNMP-versie).
5	Authentication Protocol (Verificatieprotocol)	Instellen van het verificatieprotocol. *Verschijnt enkel als u Authentication (Verificatie) of Privacy geselecteerd heeft in het menu User Security (Gebruikersbeveiliging).
6	Authentication Passphrase (Verificatie-wachtwoordzin)	Instellen van de verificatiewachtwoordzin. *Verschijnt enkel als u Authentication (Verificatie) of Privacy geselecteerd heeft in het menu User Security (Gebruikersbeveiliging).
7	Privacy Protocol (Privacyprotocol)	Instellen van het privacyprotocol. *Verschijnt enkel als u Privacy geselecteerd heeft in het menu User Security (Gebruikersbeveiliging).
8	Privacy Passphrase (Privacy-wachtwoordzin)	Instellen van de privacywachtwoordzin. *Verschijnt enkel als u Privacy geselecteerd heeft in het menu User Security (Gebruikersbeveiliging).



SNMP Version (SNMP-versie)	
<p><i>Interface > Network (Netwerk) > Services > SNMP > Agent > Read-Write (Lezen/schrijven) > SNMP Version (SNMP-versie)</i></p> <p>Instellen van de SNMP-versie. De volgende opties zijn mogelijk:</p> <ul style="list-style-type: none">• 1 2c 3• 1 2c• 3• Disabled (Uitgeschakeld)	

Community	
<p><i>Interface > Network (Netwerk) > Services > SNMP > Agent > Read-Write (Lezen/schrijven) > Community</i></p> <p>Instellen van de lezen/schrijven-communitynaam. Verschijnt enkel als u 1 2c 3 of 1 2c geselecteerd heeft in het menu SNMP Version (SNMP-versie). U kunt letters, cijfers en symbolen invoeren tussen de 0 en 32 tekens. Initiële instelling: private</p>	

User (Gebruiker)	
<p><i>Interface > Network (Netwerk) > Services > SNMP > Agent > Read-Write (Lezen/schrijven) > User (Gebruiker)</i></p> <p>Instellen van de lezen/schrijven-gebruikersnaam. Verschijnt enkel als u 1 2c 3 of 1 2c geselecteerd heeft in het menu SNMP Version (SNMP-versie). U kunt letters, cijfers en symbolen invoeren tussen de 0 en 32 tekens. Initiële instelling: ruser</p>	

User Security (Gebruikersbeveiliging)	
<p><i>Interface > Network (Netwerk) > Services > SNMP > Agent > Read-Write (Lezen/schrijven) > User Security (Gebruikersbeveiliging)</i></p> <p>Instellen van het lezen/schrijven-beveiligingsniveau. Verschijnt enkel als u 1 2c 3 of 3 geselecteerd heeft in het menu SNMP Version (SNMP-versie).</p> <p>De volgende opties zijn mogelijk:</p> <ul style="list-style-type: none">• None (Geen)• Authentication (Verificatie)• Privacy	

Authentication Protocol (Verificatieprotocol)

Interface > Network (Netwerk) > Services > SNMP > Agent > Read-Write (Lezen/schrijven) > Authentication Protocol (Verificatieprotocol)

Instellen van het verificatieprotocol.

Verschijnt enkel als u **Authentication** (Verificatie) of **Privacy** geselecteerd heeft in het menu **User Security** (Gebruikersbeveiliging).

De volgende opties zijn mogelijk:

- MD5
- SHA



Authentication Passphrase (Verificatiewachtwoordzin)

Interface > Network (Netwerk) > Services > SNMP > Agent > Read-Write (Lezen/schrijven) > Authentication Passphrase (Verificatiewachtwoordzin)

Instellen van de verificatiewachtwoordzin.

Verschijnt enkel als u **Authentication** (Verificatie) of **Privacy** geselecteerd heeft in het menu **User Security** (Gebruikersbeveiliging).

U kunt letters, cijfers en symbolen invoeren tussen de 0 en 32 tekens.

Initiële instelling: mypassword



Privacy Protocol (Privacyprotocol)

Interface > Network (Netwerk) > Services > SNMP > Agent > Read-Write (Lezen/schrijven) > Privacy Protocol (Privacyprotocol)

Instellen van het privacyprotocol.

Verschijnt enkel als u **Privacy** geselecteerd heeft in het menu **User Security** (Gebruikersbeveiliging).

De volgende opties zijn mogelijk:

- DES
- AES

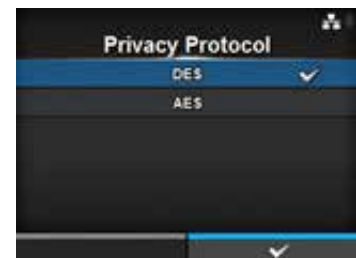

Privacy Passphrase (Privacywachtwoordzin)

Interface > Network (Netwerk) > Services > SNMP > Agent > Read-Write (Lezen/schrijven) > Privacy Passphrase (Privacywachtwoordzin)

Instellen van de privacywachtwoordzin.

Verschijnt enkel als u **Privacy** geselecteerd heeft in het menu **User Security** (Gebruikersbeveiliging).

U kunt letters, cijfers en symbolen invoeren tussen de 8 en 32 tekens.

Initiële instelling: mypassword



Traps		
<p><i>Interface > Network (Netwerk) > Services > SNMP > Traps</i></p> <p>Instellen van de trap-functie. De volgende opties zijn beschikbaar:</p>		
1	Enable (Inschakelen)	Gebruiken van de trap-functie.
2	SNMP Version (SNMP-versie)	Instellen van de SNMP-versie.
3	IP Version (IP- versie)	Instellen van de IP-versie.
4	Destinations (Bestemmingen)	Instellen van het aantal trap-bestemmingen.
5	Destination 1 (Bestemming 1)	Instellen van adres 1 voor de trap-bestemming.
6	Destination 2 (Bestemming 2)	Instellen van adres 2 voor de trap-bestemming. *Verschijnt enkel als u 2 of 3 geselecteerd heeft in het menu Destinations (Bestemmingen).
7	Destination 3 (Bestemming 3)	Instellen van adres 3 voor de trap-bestemming. *Verschijnt enkel als u 3 geselecteerd heeft in het menu Destinations (Bestemmingen).
8	Community	Instellen van de trap-communitynaam. *Verschijnt enkel als u 1 of 2c geselecteerd heeft in het menu SNMP Version (SNMP-versie).
9	Gebruiker	Instellen van de trap-gebruikersnaam. *Verschijnt enkel als u 3 geselecteerd heeft in het menu SNMP Version (SNMP-versie).
10	Engine ID (Engine-id)	Instellen van de engine-id. *Verschijnt enkel als u 3 geselecteerd heeft in het menu SNMP Version (SNMP-versie).
11	Security (Beveiliging)	Instellen van het beveiligingsniveau. *Verschijnt enkel als u 3 geselecteerd heeft in het menu SNMP Version (SNMP-versie).
12	Authentication Protocol (Verificatieprotocol)	Instellen van het verificatieprotocol. *Verschijnt enkel als u Authentication (Verificatie) of Privacy geselecteerd heeft in het menu Security (Beveiliging).
13	Authentication Passphrase (Verificatiewachtwoordzin)	Instellen van de verificatiewachtwoordzin. *Verschijnt enkel als u Authentication (Verificatie) of Privacy geselecteerd heeft in het menu Security (Beveiliging).
14	Privacy Protocol (Privacyprotocol)	Instellen van het privacyprotocol. *Verschijnt enkel als u Privacy geselecteerd heeft in het menu Security (Beveiliging).
15	Privacy Passphrase (Privacy-wachtwoordzin)	Instellen van de privacywachtwoordzin. *Verschijnt enkel als u Privacy geselecteerd heeft in het menu Security (Beveiliging).



Enable (Inschakelen)

Interface > Network (Netwerk) > Services > SNMP > Traps > Enable (Inschakelen)

Inschakelen of uitschakelen van de trap-functie.

De volgende opties zijn mogelijk:

- **Enabled** (Ingeschakeld): inschakelen van de trap-functie.
- **Disabled** (Uitgeschakeld): uitschakelen van de trap-functie.

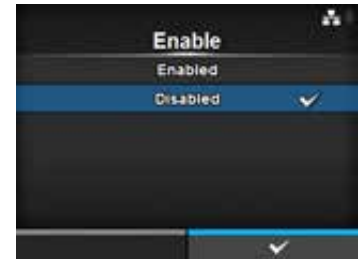

SNMP Version (SNMP-versie)

Interface > Network (Netwerk) > Services > SNMP > Traps > SNMP Version (SNMP-versie)

Instellen van de SNMP-versie.

De volgende opties zijn mogelijk:

- **1**
- **2c**
- **3**

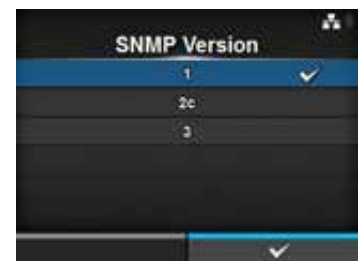

IP Version (IP-versie)

Interface > Network (Netwerk) > Services > SNMP > Traps > IP Version (IP-versie)

Instellen van de IP-versie.

De volgende opties zijn mogelijk:

- **4**
- **6**





Destinations (Bestemmingen)

Interface > Network (Netwerk) > Services > SNMP > Traps > Destinations (Bestemmingen)

Instellen van het aantal trap-bestemmingen.

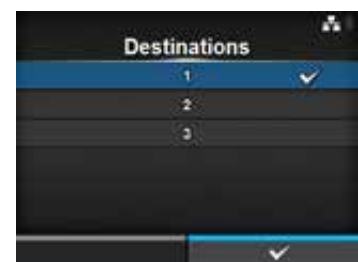
Het instelbereik is van 1 tot 3.

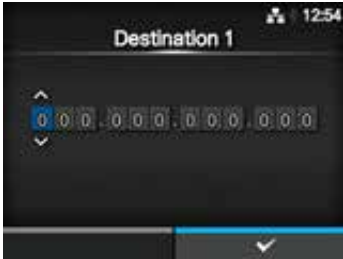
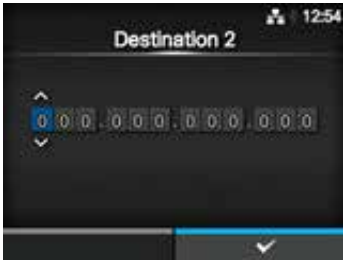
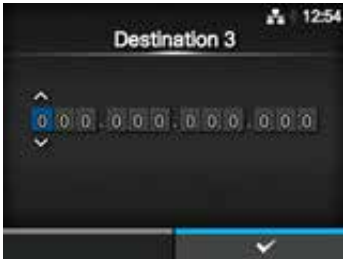

Destination 1 (Bestemming 2)	
<p><i>Interface > Network (Netwerk) > Services > SNMP > Traps > Destination 1 (Bestemming 1)</i></p> <p>Instellen van adres 1 voor de trap-bestemming.</p>	
Destination 2 (Bestemming 2)	
<p><i>Interface > Network (Netwerk) > Services > SNMP > Traps > Destination 2 (Bestemming 1)</i></p> <p>Instellen van adres 2 voor de trap-bestemming. Verschijnt enkel als u 2 of 3 geselecteerd heeft in het menu Destinations (Bestemmingen).</p>	
Destination 3 (Bestemming 2)	
<p><i>Interface > Network (Netwerk) > Services > SNMP > Traps > Destination 3 (Bestemming 1)</i></p> <p>Instellen van adres 3 voor de trap-bestemming. Verschijnt enkel als u 3 geselecteerd heeft in het menu Destinations (Bestemmingen).</p>	
Community	
<p><i>Interface > Network (Netwerk) > Services > SNMP > Traps > Community</i></p> <p>Instellen van de trap-communitynaam. Verschijnt enkel als u 1 of 2c geselecteerd heeft in het menu SNMP Version (SNMP-versie). U kunt letters, cijfers en symbolen invoeren tussen de 1 en 32 tekens. Initiële instelling: trapcom</p>	

User (Gebruiker)

Interface > Network (Netwerk) > Services > SNMP > Traps > User (Gebruiker)

Instellen van de trap-gebruikersnaam.

Verschijnt enkel als u **3** geselecteerd heeft in het menu **SNMP Version** (SNMP-versie).

U kunt letters, cijfers en symbolen invoeren tussen de 1 en 32 tekens.

Initiële instelling: trapuser



Engine ID (Engine-id)

Interface > Network (Netwerk) > Services > SNMP > Traps > Engine ID (Engine-id)

Instellen van de engine-id.

Verschijnt enkel als u **3** geselecteerd heeft in het menu **SNMP Version** (SNMP-versie).

Initiële instelling: aangemaakt vanaf het MAC-adres.

Hexadecimale tekens zijn toegestaan en het bereik is van 10 tot 64 tekens (alleen even tekentaallen zijn toegestaan).



Security (Beveiliging)

Interface > Network (Netwerk) > Services > SNMP > Traps > Security (Beveiliging)

Instellen van het beveiligingsniveau.

Verschijnt enkel als u **3** geselecteerd heeft in het menu **SNMP Version** (SNMP-versie).

De volgende opties zijn mogelijk:

- **None (Geen)**
- **Authentication (Verificatie)**
- **Privacy**



Authentication Protocol (Verificatieprotocol)

Interface > Network (Netwerk) > Services > SNMP > Traps > Authentication Protocol (Verificatieprotocol)

Instellen van het verificatieprotocol.

Verschijnt enkel als u **Authentication** (Verificatie) of **Privacy** geselecteerd heeft in het menu **Security** (Beveiliging).

De volgende opties zijn mogelijk:

- **MD5**
- **SHA**

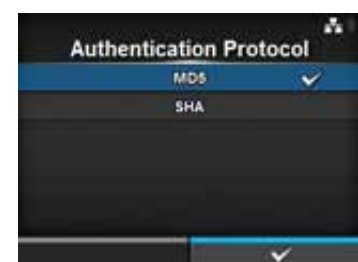

Authentication Passphrase (Verificatiewachtwoordzin)

Interface > Network (Netwerk) > Services > SNMP > Traps > Authentication Passphrase (Verificatiewachtwoordzin)

Instellen van de verificatiewachtwoordzin.
Verschijnt enkel als u **Authentication** (Verificatie) of **Privacy** geselecteerd heeft in het menu **Security** (Beveiliging).
U kunt letters, cijfers en symbolen invoeren tussen de 0 en 32 tekens.
Initiële instelling: mypassword



Privacy Protocol (Privacyprotocol)

Interface > Network (Netwerk) > Services > SNMP > Traps > Privacy Protocol (Privacyprotocol)

Instellen van het privacyprotocol.
Verschijnt enkel als u **Privacy** geselecteerd heeft in het menu **Security** (Beveiliging).
De volgende opties zijn mogelijk:

- **DES**
- **AES**

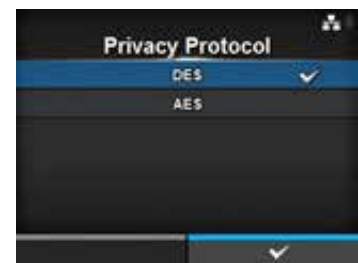

Privacy Passphrase (Privacywachtwoordzin)

Interface > Network (Netwerk) > Services > SNMP > Traps > Privacy Passphrase (Privacywachtwoordzin)

Instellen van de privacywachtwoordzin.
Verschijnt enkel als u **Privacy** geselecteerd heeft in het menu **Security** (Beveiliging).
U kunt letters, cijfers en symbolen invoeren tussen de 8 en 32 tekens.
Initiële instelling: mypassword



Advanced (Geavanceerd)

Interface > Network (Netwerk) > Advanced (Geavanceerd)

Instellen van de geavanceerde functie voor de interface.

De volgende optie is beschikbaar:

1	ARP Announcement (Ongevraagd ARP-bericht)	Instellen van het ongevroagde ARP-bericht.
---	---	--



ARP Announcement (Ongevraagd ARP-bericht)

Interface > Network (Netwerk) > Advanced (Geavanceerd) > ARP Announcement (Ongevraagd ARP-bericht)

Instellen van de functies voor het ARP Announcement (Ongevraagd ARP-bericht).

Het ongevroagde ARP-bericht is handig voor het updaten van de toewijzing van een hardware-adres van andere hosts als het IP-adres of MAC-adres van de verzender veranderd is.

De volgende opties zijn beschikbaar:

1	Additional (Extra)	Inschakelen of uitschakelen van het extra ongevroagde ARP-bericht.
2	Periodic (Periodiek)	Instellen van periodieke timing voor het ARP Announcement (Ongevraagd ARP-bericht).



Additional (Extra)

Interface > Network (Netwerk) > Advanced (Geavanceerd) > ARP Announcement (Ongevraagd ARP-bericht) > Additional (Extra)

Instellen van het extra ongevroagde ARP-bericht.

De volgende opties zijn mogelijk:

- **Enabled (Ingeschakeld):** inschakelen van het extra ongevroagde ARP-bericht. Het ARP-bericht wordt verzonden 1, 2, 4, 8 en 16 seconden na de link-up/DHCP-toewijzing.
- **Disabled (Uitgeschakeld):** uitschakelen van het extra ongevroagde ARP-bericht. Het ARP-bericht wordt enkel verzonden 1 seconde na de link -up/DHCP-toewijzing.

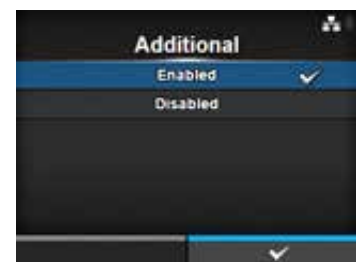

Periodic (Periodiek)

Interface > Network (Netwerk) > Advanced (Geavanceerd) > ARP Announcement (Ongevraagd ARP-bericht) > Periodic (Periodiek)

Instellen van het interval van het ongevroagde ARP-bericht binnen het bereik van 0 tot 600 seconden.

Initiële instelling: 0



IEEE1284		
<p><i>Interface > IEEE1284</i></p> <p>Instellen van de IEEE1284-verbinding. De volgende opties zijn beschikbaar:</p>		
1	Flow Control (Datatransportbesturing)	Instellen van het communicatieprotocol.
2	BCC	Instellen van de BCC-controlefunctie. *Verschijnt enkel als u Status5 geselecteerd heeft in het menu Flow Control (Datatransportbesturing).

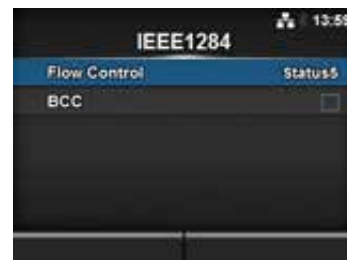

Flow Control (Datatransportbesturing)	
<p><i>Interface > IEEE1284 > Flow Control (Datatransportbesturing)</i></p> <p>Instellen van het communicatieprotocol. De volgende opties zijn mogelijk:</p> <ul style="list-style-type: none"> • Status4 Multi • Status5 • None (Geen) 	



BCC	
<p><i>Interface > IEEE1284 > BCC</i></p> <p>Inschakelen of uitschakelen van de BCC-functie. Verschijnt enkel als u Status5 geselecteerd heeft in het menu Flow Control (Datatransportbesturing). De volgende opties zijn mogelijk:</p> <ul style="list-style-type: none"> • Enabled (Ingeschakeld): de BCC-controlefunctie inschakelen. • Disabled (Uitgeschakeld): de BCC-controlefunctie uitschakelen. 	

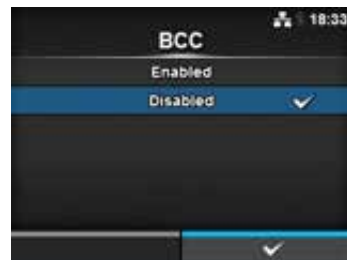

RS-232C		
<p><i>Interface > RS-232C</i></p> <p>Instellen van de RS-232C-verbinding. De volgende opties zijn beschikbaar:</p>		
1	Baudrate (Baudsnelheid)	Instellen van het communicatiesnelheid.
2	Parameters	Instellen van de gegevensparameters.
3	Flow Control (Datatransportbesturing)	Instellen van het communicatieprotocol.
4	BCC	Instellen van de BCC-controlefunctie. *Verschijnt enkel als u Status5 geselecteerd heeft in het menu Flow Control (Datatransportbesturing).

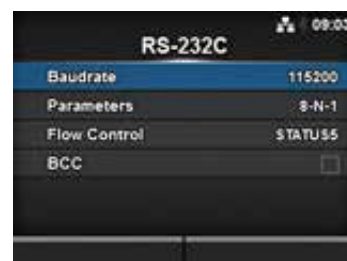

Baudrate (Baudsnelheid)

Interface > RS-232C > Baudrate (Baudsnelheid)

Instellen van de baudsnelheid (bps).

De volgende opties zijn mogelijk:

- 2400
- 4800
- 9600
- 19200
- 38400
- 57600
- 115200

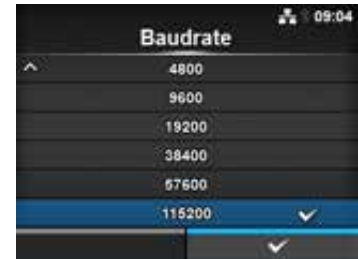

Parameters

Interface > RS-232C > Parameters

Instellen van de gegevensparameters.

De volgende opties zijn mogelijk:

Zie de onderstaande tabel voor de parameterconfiguraties.

- 8-N-1
- 8-O-1
- 8-E-1
- 8-N-2
- 8-O-2
- 8-E-2
- 7-N-1
- 7-O-1
- 7-E-1
- 7-N-2
- 7-O-2
- 7-E-2



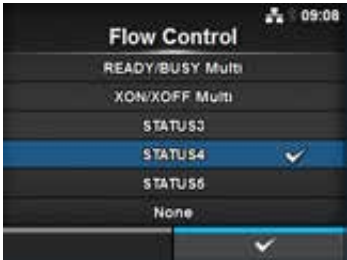

Lijst met parameterconfiguraties

Parameter	Gegevenslengte (bit)	Pariteit	Stopbit (bit)
8-N-1	8	NONE (Geen)	1
8-O-1	8	ODD (Oneven)	1
8-E-1	8	EVEN (Even)	1
8-N-2	8	NONE (Geen)	2
8-O-2	8	ODD (Oneven)	2
8-E-2	8	EVEN (Even)	2
7-N-1	7	NONE (Geen)	1
7-O-1	7	ODD (Oneven)	1
7-E-1	7	EVEN (Even)	1
7-N-2	7	NONE (Geen)	2
7-O-2	7	ODD (Oneven)	2
7-E-2	7	EVEN (Even)	2

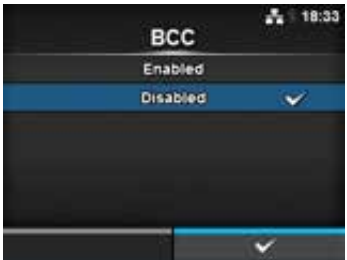
Flow Control (Datatransportbesturing)	
<p><i>Interface > IEEE1284 > Flow Control (Datatransportbesturing)</i></p> <p>Instellen van het communicatieprotocol. De volgende opties zijn mogelijk:</p> <ul style="list-style-type: none"> • READY/BUSY Multi • XON/XOFF Multi • STATUS3 • STATUS4 • STATUS5 • None (Geen) 	

BCC	
<p><i>Interface > RS-232C > BCC</i></p> <p>Inschakelen of uitschakelen van de BCC-functie. Verschijnt enkel als u Status5 geselecteerd heeft in het menu Flow Control (Datatransportbesturing). De volgende opties zijn mogelijk:</p> <ul style="list-style-type: none"> • Enabled (Ingeschakeld): de BCC-controlefunctie inschakelen. • Disabled (Uitgeschakeld): de BCC-controlefunctie uitschakelen. 	

USB			
<p><i>Interface > USB</i></p> <p>Instellen van de USB-verbinding. De volgende opties zijn beschikbaar:</p>			
1	Flow Control (Datatransportbesturing)	Instellen van het communicatieprotocol.	
2	BCC	Instellen van de BCC-controlefunctie. *Verschijnt enkel als u Status5 geselecteerd heeft in het menu Flow Control (Datatransportbesturing) .	

Flow Control (Datatransportbesturing)	
<p><i>Interface > USB > Flow Control (Datatransportbesturing)</i></p> <p>Instellen van het communicatieprotocol. De volgende opties zijn mogelijk:</p> <ul style="list-style-type: none"> • Status4 • Status5 • None (Geen) 	

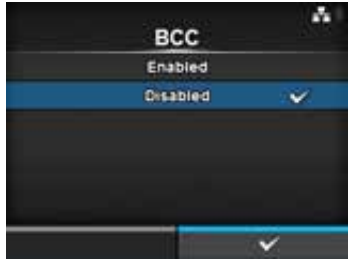
BCC	
<p><i>Interface > USB > BCC</i></p> <p>Inschakelen of uitschakelen van de BCC-functie. Verschijnt enkel als u Status5 geselecteerd heeft in het menu Flow Control (Datatransportbesturing). De volgende opties zijn mogelijk:</p> <ul style="list-style-type: none"> • Enabled (Ingeschakeld): de BCC-controlefunctie inschakelen. • Disabled (Uitgeschakeld): de BCC-controlefunctie uitschakelen. 	

Bluetooth		
<p><i>Interface > Bluetooth</i></p> <p>Instellen van de Bluetooth-verbinding. De volgende opties zijn beschikbaar:</p>		
1	Enable (Inschakelen)	Inschakelen of uitschakelen van de Bluetooth-functie.
2	Name (Naam)	Instellen van de apparaatnaam van de printer.
3	Pin Code (Pincode)	Instellen van de pincode.
4	BD Address (BD-adres)	Weergeven van het BD-adres van deze printer. (U kunt dit adres niet wijzigen.)
5	Firm Version (Firmwareversie)	Weergeven van de firmwareversie van Bluetooth. (U kunt deze waarde niet wijzigen.)
6	Host BD Addr (BD-adres host)	Controleren van het BD-adres van de host.
7	Authentication (Verificatie)	Instellen van het verificatieniveau.
8	ISI	Instellen van de ISI-communicatieparameter.
9	ISW	Instellen van de ISW-communicatieparameter.
10	PSI	Instellen van de PSI-communicatieparameter.
11	PSW	Instellen van de PSW-communicatieparameter.
12	CRC Mode (CRC-modus)	Instellen van de CRC-controlefunctie.
13	Flow Control (Datatransportbesturing)	Instellen van het communicatieprotocol.



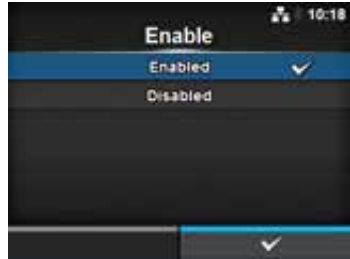

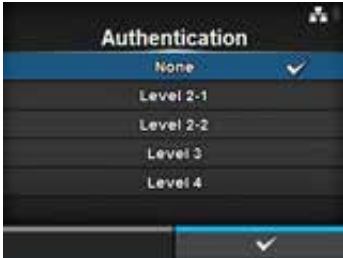

Enable (Inschakelen)	
<p><i>Interface > Bluetooth > Enable (Inschakelen)</i></p> <p>Inschakelen of uitschakelen van de Bluetooth-functie. De volgende opties zijn mogelijk:</p> <ul style="list-style-type: none"> • Enabled (Ingeschakeld): inschakelen van de Bluetooth-functie. • Disabled (Uitgeschakeld): uitschakelen van de Bluetooth-functie. 	

Name (Naam)	
<p><i>Interface > Bluetooth > Name (Naam)</i></p> <p>Instellen van de apparaatnaam van de printer. U kunt 1 tot 53 tekens invoeren, bestaande uit letters (hoofdletters en kleine letters), cijfers en symbolen.</p>	

Pin Code (Pincode)	
<p><i>Interface > Bluetooth > Pin Code (Pincode)</i></p> <p>Instellen van de pincode. U kunt 4 tot 16 tekens invoeren, bestaande uit letters (hoofdletters en kleine letters), cijfers en symbolen.</p>	

Authentication (Verificatie)	
<p><i>Interface > Bluetooth > Authentication (Verificatie)</i></p> <p>Instellen van het verificatieniveau. De volgende opties zijn mogelijk:</p> <ul style="list-style-type: none">• None (Geen)• Level 2-1 (Niveau 2-1)• Level 2-2 (Niveau 2-2)• Level 3 (Niveau 3)• Level 4 (Niveau 4)	

ISI	
<p><i>Interface > Bluetooth > ISI</i></p> <p>Instellen van de ISI-communicatieparameter. Het instelbereik is 0 of van 18 tot 4096. Stel in op een waarde die hoger is dan de ingestelde ISW-communicatieparameterwaarde.</p>	

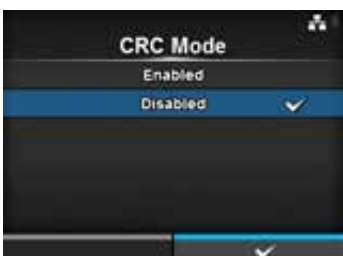
ISW	
<p><i>Interface > Bluetooth > ISW</i></p> <p>Instellen van de ISW-communicatieparameter. Het instelbereik is 0 of van 17 tot 4096. Stel in op een waarde die lager is dan de ingestelde ISI-communicatieparameterwaarde.</p>	
PSI	
<p><i>Interface > Bluetooth > PSI</i></p> <p>Instellen van de PSI-communicatieparameter. Het instelbereik is van 18 tot 4096. Stel in op een waarde die hoger is dan de ingestelde PSW-communicatieparameterwaarde.</p>	
PSW	
<p><i>Interface > Bluetooth > PSW</i></p> <p>Instellen van de PSW-communicatieparameter. Het instelbereik is van 17 tot 4096. Stel in op een waarde die lager is dan de ingestelde PSI-communicatieparameterwaarde.</p>	
CRC Mode (CRC-modus)	
<p><i>Interface > Bluetooth > CRC Mode (CRC-modus)</i></p> <p>Inschakelen of uitschakelen van de CRC-functie. De volgende opties zijn mogelijk:</p> <ul style="list-style-type: none"> • Enabled (Ingeschakeld): inschakelen van de CRC-functie. • Disabled (Uitgeschakeld): uitschakelen van de CRC-functie. 	

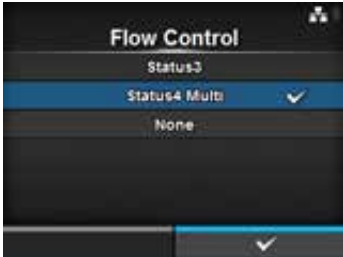
Flow Control (Datatransportbesturing)	
<p><i>Interface > Bluetooth > Flow Control (Datatransportbesturing)</i></p> <p>Instellen van het communicatieprotocol. De volgende opties zijn mogelijk:</p> <ul style="list-style-type: none">• Status3• Status4 Multi• None (Geen)	

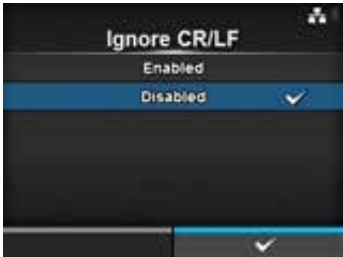
Ignore CR/LF (CR/LF negeren)	
<p><i>Interface > Ignore CR/LF (CR/LF negeren)</i></p> <p>Instellen van het wel of niet negeren van de CR/LF-code van de ontvangen gegevens. De volgende opties zijn mogelijk:</p> <ul style="list-style-type: none">• Enabled (Ingeschakeld): de CR/LF-code negeren.• Disabled (Uitgeschakeld): de CR/LF-code niet negeren.	

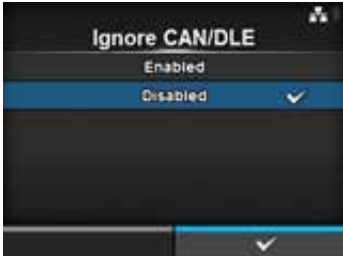
Ignore CAN/DLE (CAN/DLE negeren)	
<p><i>Interface > Ignore CAN/DLE (CAN/DLE negeren)</i></p> <p>Instellen van het wel of niet negeren van de CAN/DLE-code van de ontvangen gegevens. De volgende opties zijn mogelijk:</p> <ul style="list-style-type: none">• Enabled (Ingeschakeld): de CAN/DLE-code negeren.• Disabled (Uitgeschakeld): de CAN/DLE-code niet negeren.	

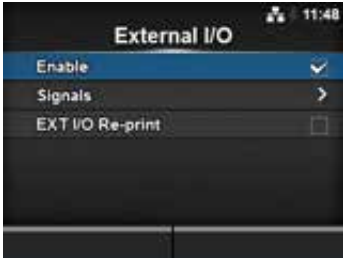
External I/O (Externe I/O)			
<i>Interface > External I/O (Externe I/O)</i>			
Gebruiken van de externe aansluiting (EXT) als interface tussen de host en de printer. De volgende opties zijn beschikbaar:			
1	Enable (Inschakelen)		Inschakelen of uitschakelen van de externe aansluiting.
2	Signals (Signalen)		Instellen van het externe signaal. *Verschijnt enkel als u Enabled (Ingeschakeld) geselecteerd heeft in het menu Enable (Inschakelen).
3	EXT I/O Re-print (EXT I/O Opnieuw afdrukken)	Instellen van de Opnieuw afdrukken-functie die de externe aansluiting gebruikt.	

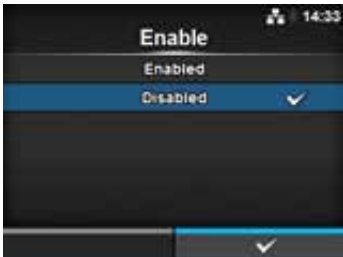
Enable (Inschakelen)	
<i>Interface > External I/O (Externe I/O) > Enable (Inschakelen)</i>	
Inschakelen of uitschakelen van de externe aansluiting. De volgende opties zijn mogelijk: <ul style="list-style-type: none"> • Enabled (Ingeschakeld): inschakelen van het externe signaal (EXT). • Disabled (Uitgeschakeld): uitschakelen van het externe signaal (EXT). 	
	

Signals (Signalen)			
<i>Interface > External I/O (Externe I/O) > Signals (Signalen)</i>			
Instellen van het externe signaal. Verschijnt enkel als u Enabled (Ingeschakeld) geselecteerd heeft in het menu Enable (Inschakelen). De volgende opties zijn beschikbaar:			
1	EXT 9PIN		Instellen van het outputsignaal van EXT 9PIN.
2	EXT Mode (EXT-modus)		Instellen van de modus van het externe signaal.
3	Inputs		Instellen van het inputpinnummer van het Afdrukken starten- / Opnieuw afdrukken-sig-naal.
4	Outputs	Instellen van het outputpinnummer van het signaal.	

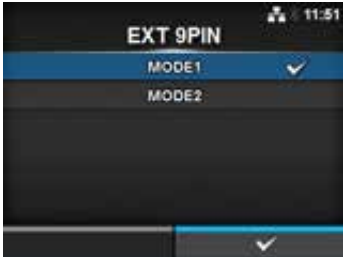
EXT 9PIN	
<p><i>Interface > External I/O (Externe I/O) > Signals (Signalen) > EXT 9PIN</i></p> <p>Instellen van het outputsignaal van EXT 9PIN. De volgende opties zijn mogelijk:</p> <ul style="list-style-type: none"> • MODE1 (Modus 1): het outputsignaal wordt actief als er resterende afdrukgegevens zonder fout zijn in de onlinemodus. • MODE2 (Modus 2): het outputsignaal wordt actief als de printer online staat. 	

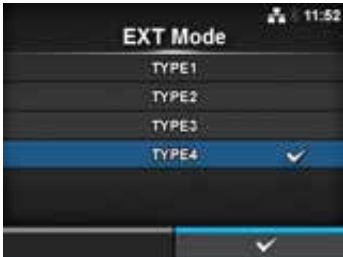
EXT Mode (EXT-modus)											
<p><i>Interface > External I/O (Externe I/O) > Signals (Signalen) > EXT Mode (EXT-modus)</i></p> <p>Instellen van het externe signaal (EXT)-type. De volgende opties zijn mogelijk:</p> <ul style="list-style-type: none"> • TYPE1 • TYPE2 • TYPE3 • TYPE4 											
<table border="1" style="width: 100%; border-collapse: collapse;"> <thead> <tr> <th style="width: 15%;">Type</th> <th>Functiedetails</th> </tr> </thead> <tbody> <tr> <td>TYPE1</td> <td>Het Klaar met afdrukken-signaal (PREND) is Hoog vóór het afdrukken van etiketten en wordt Laag als het afdrukken voltooid is. Het signaalniveau wordt Hoog na 20 ms.</td> </tr> <tr> <td>TYPE2</td> <td>Het Klaar met afdrukken-signaal (PREND) is Laag vóór het afdrukken van etiketten en wordt Hoog als het afdrukken voltooid is. Het signaalniveau wordt Laag na 20 ms.</td> </tr> <tr> <td>TYPE3</td> <td>Het Klaar met afdrukken-signaal (PREND) is Hoog vóór het afdrukken van etiketten, wordt Laag vanaf het begin tot aan het einde van het afdrukken en wordt weer Hoog als het afdrukken voltooid is.</td> </tr> <tr> <td>TYPE4</td> <td>Het Klaar met afdrukken-signaal (PREND) is Laag vóór het afdrukken van etiketten, wordt Hoog vanaf het begin tot aan het einde van het afdrukken en wordt weer Laag als het afdrukken voltooid is.</td> </tr> </tbody> </table>		Type	Functiedetails	TYPE1	Het Klaar met afdrukken-signaal (PREND) is Hoog vóór het afdrukken van etiketten en wordt Laag als het afdrukken voltooid is. Het signaalniveau wordt Hoog na 20 ms.	TYPE2	Het Klaar met afdrukken-signaal (PREND) is Laag vóór het afdrukken van etiketten en wordt Hoog als het afdrukken voltooid is. Het signaalniveau wordt Laag na 20 ms.	TYPE3	Het Klaar met afdrukken-signaal (PREND) is Hoog vóór het afdrukken van etiketten, wordt Laag vanaf het begin tot aan het einde van het afdrukken en wordt weer Hoog als het afdrukken voltooid is.	TYPE4	Het Klaar met afdrukken-signaal (PREND) is Laag vóór het afdrukken van etiketten, wordt Hoog vanaf het begin tot aan het einde van het afdrukken en wordt weer Laag als het afdrukken voltooid is.
Type	Functiedetails										
TYPE1	Het Klaar met afdrukken-signaal (PREND) is Hoog vóór het afdrukken van etiketten en wordt Laag als het afdrukken voltooid is. Het signaalniveau wordt Hoog na 20 ms.										
TYPE2	Het Klaar met afdrukken-signaal (PREND) is Laag vóór het afdrukken van etiketten en wordt Hoog als het afdrukken voltooid is. Het signaalniveau wordt Laag na 20 ms.										
TYPE3	Het Klaar met afdrukken-signaal (PREND) is Hoog vóór het afdrukken van etiketten, wordt Laag vanaf het begin tot aan het einde van het afdrukken en wordt weer Hoog als het afdrukken voltooid is.										
TYPE4	Het Klaar met afdrukken-signaal (PREND) is Laag vóór het afdrukken van etiketten, wordt Hoog vanaf het begin tot aan het einde van het afdrukken en wordt weer Laag als het afdrukken voltooid is.										
<p>*Zie paragraaf 7.7.6 Extern signaal (EXT)-interface voor het Tijdschema van het EXT-outputsignaal.</p>											

Inputs			
<p><i>Interface > External I/O (Externe I/O) > Inputs</i></p> <p>Instellen van het inputpinnummer van het Afdrukken starten- / Opnieuw afdrukken-signaal.</p> <p>Druk op de ▲ / ▼ -toetsen om de optie te markeren die u wilt wijzigen en druk vervolgens op de ◀ / ▶ -toetsen om het pinnummer te wijzigen.</p> <p>Druk op de ← -toets om de instellingen op te slaan en terug te keren naar het menu Signals (Signalen).</p> <p>De volgende opties zijn beschikbaar:</p>			
1	<p>Start Print (Afdrukken starten)</p>	<p>Instellen van het inputpinnummer van het Afdrukken starten-signaal.</p> <p>De volgende opties zijn mogelijk:</p> <ul style="list-style-type: none"> • PIN5: instellen van het Afdrukken starten-signaal op pin 5. • PIN7: instellen van het Afdrukken starten-signaal op pin 7. 	
2	<p>Reprint (Opnieuw afdrukken)</p>	<p>Instellen van het inputpinnummer van het Opnieuw afdrukken-signaal.</p> <p>De volgende opties zijn mogelijk:</p> <ul style="list-style-type: none"> • PIN5: instellen van het Opnieuw afdrukken-signaal op pin 5. • PIN7: instellen van het Opnieuw afdrukken-signaal op pin 7. 	
<p>Opmerking</p> <p>U kunt geen inputs instellen met hetzelfde pinnummer. Als u hetzelfde nummer probeert in te stellen, dan worden de instellingen rood en kunt u de instellingen niet opslaan.</p>			

Outputs		
<p><i>Interface > External I/O (Externe I/O) > Outputs</i></p> <p>Instellen van het outputpinnummer van het signaal.</p> <p>Druk op de ▲ / ▼ -toetsen om de optie te markeren die u wilt wijzigen en druk vervolgens op de ◀ / ▶ -toetsen om het pinnummer te wijzigen.</p> <p>Druk op de ⏪ -toets om de instellingen op te slaan en terug te keren naar het menu Signals (Signalen).</p> <p>De volgende opties zijn beschikbaar:</p>		
1	<p>Paper End (Einde papier)</p> <p>Paper/Ribbon End (Einde papier/lint) (indien RFID-modus ingeschakeld is) (enkel CL4NX)</p>	<p>Instellen van het outputpinnummer van het Einde papier-signaal.</p> <p>Instellen van het outputpinnummer van het Einde papier/lint-signaal als u de RFID-optie geïnstalleerd heeft.</p>
2	<p>Ribbon End (Einde lint)</p> <p>RFID Tag Error (RFID-tagfout) (indien RFID-modus ingeschakeld is) (enkel CL4NX)</p>	<p>Instellen van het outputpinnummer van het Einde lint-signaal.</p> <p>Instellen van het outputpinnummer van het RFID-tagfout-signaal als u de RFID-optie geïnstalleerd heeft.</p>
3	<p>Machine Error (Apparaatfout)</p> <p>Machine/RFID Error (Apparaat-/RFID-fout) (indien RFID-modus ingeschakeld is) (enkel CL4NX)</p>	<p>Instellen van het outputpinnummer van het Apparaatfout-signaal.</p> <p>Instellen van het outputpinnummer van het Apparaat-/RFID-fout-signaal als u de RFID-module geïnstalleerd heeft.</p>
4	<p>Print Done (Klaar met afdrukken)</p>	<p>Instellen van het outputpinnummer van het Klaar met afdrukken-signaal.</p>
5	<p>Qty/Offline (Aantal/Offline)</p>	<p>Qty (Aantal) verschijnt als u MODE1 (Modus 1) geselecteerd heeft in het menu EXT 9PIN.</p> <p>Offline verschijnt als u MODE2 (Modus 2) geselecteerd heeft in het menu EXT 9PIN.</p> <p>Instellen van het outputpinnummer van het Aantal/Offline-signaal.</p>
6	<p>Lint bijna op</p>	<p>Instellen van het outputpinnummer van het Lint bijna op-signaal.</p>
7	<p>Dispenser</p>	<p>Instellen van het outputpinnummer van het Dispenser-signaal.</p> <p>*Sluit om dit signaal te gebruiken de dispenser of de linerless kit aan (enkel CL4NX).</p>
<p>De opties voor elk van de signaaloutputs zijn als volgt:</p> <ul style="list-style-type: none"> • PIN1: instellen van het geselecteerde signaal op pin 1. • PIN3: instellen van het geselecteerde signaal op pin 3. • PIN4: instellen van het geselecteerde signaal op pin 4. • PIN6: instellen van het geselecteerde signaal op pin 6. • PIN9: instellen van het geselecteerde signaal op pin 9. • PIN10: instellen van het geselecteerde signaal op pin 10. • OFF (Uit): instellen van het geselecteerde signaal op de Uit-modus. 		
<p>Opmerking</p> <p>U kunt geen outputs instellen met hetzelfde pinnummer. Als u hetzelfde nummer probeert in te stellen, dan worden de instellingen rood en kunt u de instellingen niet opslaan.</p>		

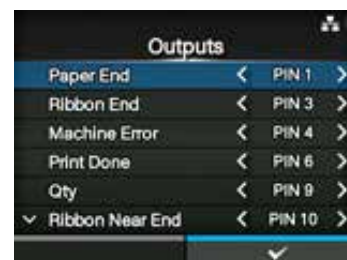

(Als RFID-modus ingeschakeld is) (enkel CL4NX).

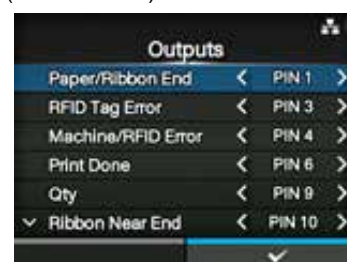

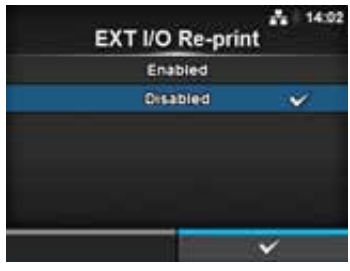
EXT I/O Re-print (EXT I/O Opnieuw afdrukken)	
<p><i>Interface > External I/O (Externe I/O) > EXT I/O Re-print (EXT I/O Opnieuw afdrukken)</i></p> <p>Instellen van de Opnieuw afdrukken-functie voor gebruik met de externe aansluiting.</p> <p>De volgende opties zijn mogelijk:</p> <ul style="list-style-type: none"> • Enabled (Ingeschakeld): inschakelen van de Opnieuw afdrukken-functie. • Disabled (Uitgeschakeld): uitschakelen van de Opnieuw afdrukken-functie. 	

RFID (enkel CL4NX)		
<p><i>Interface > RFID</i></p> <p>Uitvoeren van de RFID-instellingen. *Verschijnt enkel bij het RFID-model.</p> <p>De volgende opties zijn beschikbaar:</p>		
1	Antenna Pitch (Antennetype)	Instellen van het antennetype.
2	Write Power (Vermogen schrijven)	Instellen van het antennevermogen voor het schrijven van gegevens op de RFID-tag.
3	Read Power (Vermogen lezen)	Instellen van het antennevermogen voor het lezen van gegevens van de RFID-tag.
4	Tag Offset (Tagverschuiving)	Instellen van de tagverschuiving.
5	Reader Model (Lezermodel)	Weergeven van het RFID-modulemodel.
6	Reader Version (Lezerversie)	Weergeven van de RFID-modulefirmwareversie.
7	View (Weergeven)	Weergeven van de RFID-taggegevens.
8	Retry Mode (Opnieuw proberen-modus)	Instellen van de modus voor de RFID-fout.
9	Retries (Pogingen)	Instellen van het aantal pogingen voor opnieuw afdrukken voor de RFID-fout.
10	Mark bad tags (Slechte tags markeren)	Instellen van de foutafdruk voor de RFID-tagfout.
11	MCS	Instellen van MCS (Multi vendor Chip-based Serialization).
12	Non-RFID Warning (Niet-RFID-waarschuwing)	Instellen van het niet-RFID-waarschuwingsbericht.
13	Log RFID Data (RFID-gegevenslog)	Instellen van de logfunctie voor het registreren van de RFID-gegevens.
14	Data To Record (Te registreren gegevens)	Instellen van de te registreren gegevens.
15	Output Error Mode (Foutmodusoutput)	Instellen van het outputsignaal voor de RFID-fout.
16	Pulse Length (Puls lengte)	Instellen van de pulslengte van het outputsignaal voor de RFID-fout.
17	Counters (Tellers)	Instellen van de RFID-teller.



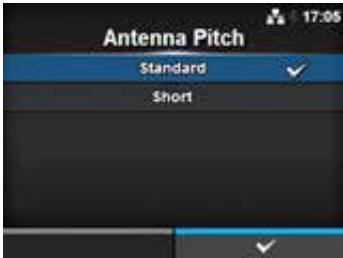

Antenna Pitch (Antennetype) UHF HF	
<p><i>Interface > RFID > Antenna Pitch (Antennetype)</i></p> <p>Stel het antennetype in overeenkomstig de Inlay-configuratiegids. Ga voor meer details naar de volgende URL: http://www.satoworldwide.com/rfid/</p> <p>De volgende opties zijn mogelijk:</p> <ul style="list-style-type: none"> • Standard (Standaard) • Short (Kort) <p>*Verschijnt enkel als de module UHF is.</p>	

Write Power (Vermogen schrijven) UHF HF	
<p><i>Interface > RFID > Write Power (Vermogen schrijven)</i></p> <p>Stel het antennevermogen voor het schrijven van gegevens op de RFID-tag in overeenkomstig de Inlay-configuratiegids. Ga voor meer details naar de volgende URL: http://www.satoworldwide.com/rfid/</p> <p>Het instelbereik is van 0 tot 24 dBm.</p> <p>*Verschijnt enkel als de module UHF is.</p>	

Read Power (Vermogen lezen) UHF HF	
<p><i>Interface > RFID > Read Power (Vermogen lezen)</i></p> <p>Stel het antennevermogen voor het lezen van gegevens van de RFID-tag in overeenkomstig de Inlay-configuratiegids. Ga voor meer details naar de volgende URL: http://www.satoworldwide.com/rfid/</p> <p>Het instelbereik is van 0 tot 24 dBm.</p> <p>*Verschijnt enkel als de module UHF is.</p>	

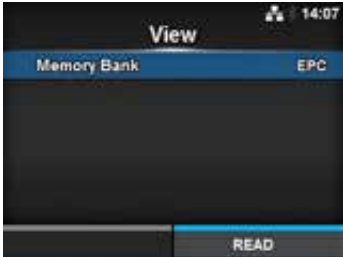
Tag Offset (Tagverschuiving) UHF HF	
<p><i>Interface > RFID > Tag Offset (Tagverschuiving)</i></p> <p>Instellen van de tagverschuiving. Neem contact op met uw leverancier voor hulp bij het instellen van deze waarde. Het instelbereik is van 0 tot 240 mm.</p>	

View (Weergeven)		UHF HF
<p><i>Interface > RFID > View (Weergeven)</i></p> <p>Weergeven van de gegevens van de RFID-module.</p> <p>Druk op de ←-toets om naar het scherm Memory Bank (Geheugenbank) te gaan.</p> <p>Druk op de rechterschermttoets (READ (Lezen)) om naar het scherm Data Reading (Gegevens lezen) te gaan voor het lezen en weergeven van de gegevens.</p> <p>Bij het scherm Data Reading (Gegevens lezen) kunt u op de rechterschermttoets drukken om het medium door te voeren en de gegevens van het volgende etiket te lezen.</p>		



Memory Bank (Geheugenbank)		UHF HF
<p><i>Interface > RFID > View (Weergeven) > Memory Bank (Geheugenbank)</i></p> <p>Instellen van het geheugengebied van de RFID-tag dat gelezen moet worden. De mogelijke geheugenleesgebieden zijn als volgt:</p> <p>Als de geïnstalleerde module UHF is</p> <ul style="list-style-type: none"> • EPC: EPC-gebied • TID: TID-gebied • USER (Gebruiker): gebruikersgebied • PC: PC/AFI-gebied <p>Als de geïnstalleerde module HF is</p> <ul style="list-style-type: none"> • USER (Gebruiker): gebruikersgebied • UID: UID-gebied <p>Bij het scherm Data Reading (Gegevens lezen) kunt u op de rechterschermttoets (FEED (Doorvoeren)) drukken om het medium door te voeren en de gegevens van het volgende etiket te lezen.</p>		

Retry Mode (Opnieuw proberen-modus)		UHF HF
<p><i>Interface > RFID > Retry Mode (Opnieuw proberen-modus)</i></p> <p>Instellen van de modus voor de RFID-fout.</p> <p>De volgende opties zijn mogelijk:</p> <ul style="list-style-type: none"> • Retry (Opnieuw proberen): De afdruk net zo vaak herhalen als het aantal opgegeven bij Retries (Pogingen) voor de RFID-fout. Het afdrukken stopt als de RFID-fout aanhoudt. Als u echter het aantal pogingen op 0 ingesteld heeft, dan wordt het RFID-foutschermbild weergegeven en wordt het afdrukken vervolgd. • Release (Vrijgeven): de afdruk niet herhalen. Het RFID-foutschermbild wordt weergegeven en het volgende item wordt afgedrukt. Als de RFID-fout zich blijft voordoen en het maximumaantal pogingen is bereikt, dan stopt de afdruk. 		

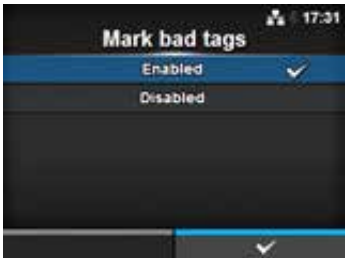
Retries (Pogingen)	UHF HF
<p><i>Interface > RFID > Retries (Pogingen)</i></p> <p>Instellen van het aantal pogingen voor opnieuw afdrucken voor de RFID-fout. Het instelbereik is van 0 tot 9. Als u instelt op 0, dan wordt het RFID-foutscherf weergegeven en wordt het afdrucken vervolgd.</p>	

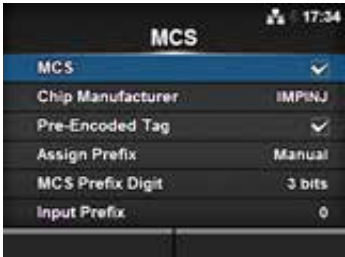
Mark bad tags (Slechte tags markeren)	UHF HF
<p><i>Interface > RFID > Mark bad tags (Slechte tags markeren)</i></p> <p>Instellen van de foutafdruk voor de RFID-tagfout.</p> <ul style="list-style-type: none"> • Enabled (Ingeschakeld): inschakelen van de RFID-foutafdrukfunctie. • Disabled (Uitgeschakeld): uitschakelen van de RFID-foutafdrukfunctie. <p>Voor meer details over de RFID-foutafdruk, zie paragraaf 7.5.1 Afdrukken van RFID-tagfouten.</p>	

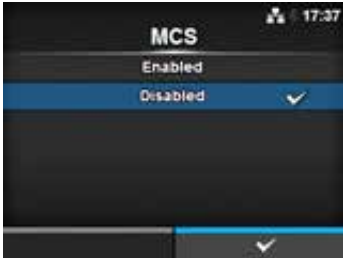
MCS			UHF HF
<p><i>Interface > RFID > MCS</i></p> <p>Instellen van MCS (Multi vendor Chip-based Serialization). Verschijnt enkel als de module UHF is. De volgende opties zijn beschikbaar:</p>			
1	MCS	Inschakelen of uitschakelen van MCS (Multi vendor Chip-based Serialization).	
2	Chip Manufacturer (Chipfabrikant)	Instellen van de chipfabrikant van de RFID-tag. *Verschijnt enkel als u Enabled (Ingeschakeld) geselecteerd heeft in het menu MCS .	
3	Pre-Encoded Tag (Vooraf gecodeerde tag)	Inschakelen of uitschakelen van de vooraf gecodeerde tag. *Verschijnt enkel als u Enabled (Ingeschakeld) geselecteerd heeft in het menu MCS .	
4	Assign Prefix (Toewijzing voorvoegsel)	Instellen hoe het 3-cijferige voorvoegsel toegewezen moet worden. *Verschijnt enkel als u Enabled (Ingeschakeld) geselecteerd heeft in het menu MCS .	
5	MCS Prefix Digit (Bitlengte MCS-voorvoegsel)	Instellen van de bitlengte van het 3-cijferige voorvoegsel. *Verschijnt enkel als u Enabled (Ingeschakeld) geselecteerd heeft in het menu MCS .	
6	Input Prefix (Voorvoegsel invoeren)	Invoeren van het 3-cijferige voorvoegsel. *Verschijnt enkel als u Enabled (Ingeschakeld) geselecteerd heeft in het menu MCS .	

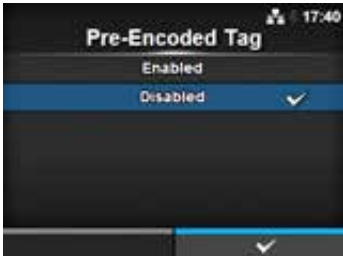
MCS		UHF HF
<p><i>Interface > RFID > MCS > MCS</i></p> <p>Inschakelen of uitschakelen van MCS (Multi vendor Chip-based Serialization).</p> <ul style="list-style-type: none"> • Enabled (Ingeschakeld): inschakelen van MCS (Multi vendor Chip-based Serialization). • Disabled (Uitgeschakeld): uitschakelen van MCS (Multi vendor Chip-based Serialization). 		
Chip Manufacturer (Chipfabrikant)		UHF HF
<p><i>Interface > RFID > MCS > Chip Manufacturer (Chipfabrikant)</i></p> <p>Instellen van de chipfabrikant van de RFID-tag. Verschijnt enkel als u Enabled (Ingeschakeld) geselecteerd heeft in het menu MCS.</p> <p>De volgende opties zijn mogelijk:</p> <ul style="list-style-type: none"> • IMPINJ • ALIEN • NXP 		
Pre-Encoded Tag (Vooraf gecodeerde tag)		UHF HF
<p><i>Interface > RFID > MCS > Pre-Encoded Tag (Vooraf gecodeerde tag)</i></p> <p>Inschakelen of uitschakelen van de vooraf gecodeerde tag. Verschijnt enkel als u Enabled (Ingeschakeld) geselecteerd heeft in het menu MCS.</p> <p>De volgende opties zijn mogelijk:</p> <ul style="list-style-type: none"> • Enabled (Ingeschakeld): inschakelen van de vooraf gecodeerde tag. • Disabled (Uitgeschakeld): uitschakelen van de vooraf gecodeerde tag. 		

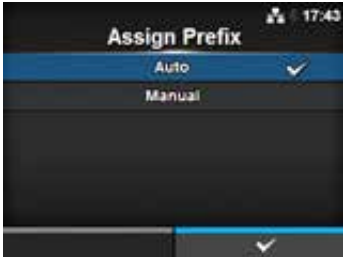
Assign Prefix (Toewijzing voorvoegsel) UHF HF	
<p><i>Interface > RFID > MCS > Assign Prefix (Toewijzing voorvoegsel)</i></p> <p>Instellen hoe het 3-cijferige voorvoegsel toegewezen moet worden. Verschijnt enkel als u Enabled (Ingeschakeld) geselecteerd heeft in het menu MCS.</p> <p>De volgende opties zijn mogelijk:</p> <ul style="list-style-type: none"> • Auto (Automatisch): instellen van het voorvoegsel overeenkomstig de fabrikant opgegeven bij Chip Manufacturer (Chipfabrikant). • Manual (Handmatig): instellen van het voorvoegsel opgegeven bij MCS Prefix Digit (Bitlengte MCS-voorvoegsel) en Input Prefix (Voorvoegsel invoeren). <hr/> <p>Opmerking Verschijnt niet als de Chip Manufacturer (Chipfabrikant) NXP is en Pre-Encoded Tag (Vooraf gecodeerde tag) ingeschakeld is.</p>	

MCS Prefix Digit (Bitlengte MCS-voorvoegsel) UHF HF	
<p><i>Interface > RFID > MCS > MCS Prefix Digit (Bitlengte MCS-voorvoegsel)</i></p> <p>Instellen van de bitlengte van het voorvoegsel. Dit scherm verschijnt enkel als u Manual (Handmatig) geselecteerd heeft in het menu Assign Prefix (Toewijzing voorvoegsel).</p> <p>De volgende opties zijn mogelijk:</p> <ul style="list-style-type: none"> • None (Geen): de bitlengte van het voorvoegsel instellen op 0. Vul 0 in voor alle drie de cijfers van het voorvoegsel. • 1bit: de bitlengte van het voorvoegsel instellen op 1. Vul 0 in voor de laagste 2 bits van het voorvoegsel. • 2bits: de bitlengte van het voorvoegsel instellen op 2. Vul 0 in voor de laagste bit van het voorvoegsel. • 3bits: de bitlengte van het voorvoegsel instellen op 3. <hr/> <p>Opmerking Verschijnt niet als de Chip Manufacturer (Chipfabrikant) NXP is en Pre-Encoded Tag (Vooraf gecodeerde tag) ingeschakeld is.</p>	

Input Prefix (Voorvoegsel invoeren) UHF HF	
<p><i>Interface > RFID > MCS > Input Prefix (Voorvoegsel invoeren)</i></p> <p>Invoeren van het 3-cijferige voorvoegsel. Dit scherm verschijnt enkel als u Manual (Handmatig) geselecteerd heeft in het menu Assign Prefix (Toewijzing voorvoegsel). Het instelbereik is van 0 tot 7.</p> <hr/> <p>Opmerking Verschijnt niet als de Chip Manufacturer (Chipfabrikant) NXP is en Pre-Encoded Tag (Vooraf gecodeerde tag) ingeschakeld is.</p>	

Non-RFID Warning (Niet-RFID-waarschuwing)		UHF HF
<p><i>Interface > RFID > Non-RFID Warning (Niet-RFID-waarschuwing)</i></p> <p>Instellen van de waarschuwing voor een niet-RFID-fout. De volgende opties zijn mogelijk:</p> <ul style="list-style-type: none"> • Enabled (Ingeschakeld): de niet-RFID-waarschuwing weergeven bij een fout. • Disabled (Uitgeschakeld): de niet-RFID-fout negeren. <p>Als Non-RFID warning (Niet-RFID-waarschuwing) ingeschakeld is en er wordt een RFID-tag geplaatst, dan wordt als een afdruktaak zonder RFID-opdracht wordt verstuurd een foutwaarschuwing weergegeven vóór het afdrukken zodat de RFID-tag niet verkwist wordt. Druk op de CANCEL-toets om het waarschuwingsbericht te wissen.</p>		

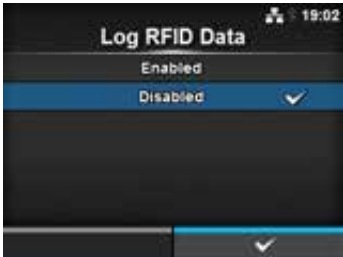
Log RFID Data (RFID-gegevenslog)		UHF HF
<p><i>Interface > RFID > Log RFID Data (RFID-gegevenslog)</i></p> <p>Instellen van de logfunctie voor het registreren van de RFID-gegevens. De gegevenslog kan tot 100 tags met informatie registreren. De volgende opties zijn mogelijk:</p> <ul style="list-style-type: none"> • Enabled (Ingeschakeld): inschakelen van de logfunctie voor het registreren van de RFID-gegevens. • Disabled (Uitgeschakeld): uitschakelen van de logfunctie voor het registreren van de RFID-gegevens. <hr/> <p>Opmerking UID-gegevens worden geregistreerd als de module HF is.</p>		

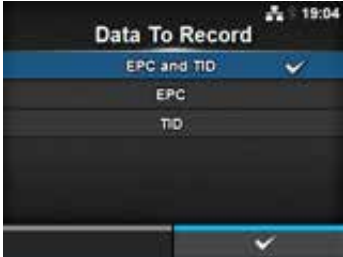
Data To Record (Te registreren gegevens)		UHF HF
<p><i>Interface > RFID > Data To Record (Te registreren gegevens)</i></p> <p>Instellen van de te registreren gegevens als de functie Log RFID Data (RFID-gegevenslog) ingeschakeld is. De volgende opties zijn mogelijk:</p> <ul style="list-style-type: none"> • EPC and TID (EPC en TID): opslaan van de EPC- en TID-gegevens. • EPC: opslaan van de EPC-gegevens. • TID: opslaan van de TID-gegevens. <p>*Verschijnt enkel als de module UHF is.</p>		

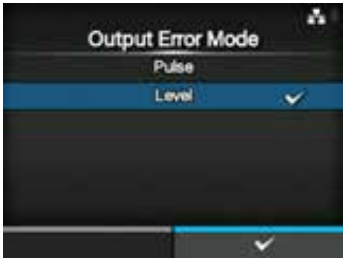
Output Error Mode (Foutmodusoutput)	UHF HF
<p><i>Interface > RFID > Output Error Mode (Foutmodusoutput)</i></p> <p>Instellen van het outputsignaal voor de RFID-fout. De volgende opties zijn mogelijk:</p> <ul style="list-style-type: none"> • Pulse (Puls): instellen van puls als outputsignaal als zich een RFID-fout voordoet. • Level (Niveau): instellen van niveau als outputsignaal als zich een RFID-fout voordoet. 	

Pulse Length (Puls lengte)	UHF HF
<p><i>Interface > RFID > Pulse Length (Puls lengte)</i></p> <p>Instellen van de tijdsduur van het outputsignaal voor de RFID-fout. Verschijnt enkel als u Pulse (Puls) geselecteerd heeft in het menu Output Error Mode (Foutmodusoutput). De volgende opties zijn mogelijk:</p> <ul style="list-style-type: none"> • 100 ms • 200 ms • 300 ms • 400 ms • 500 ms 	

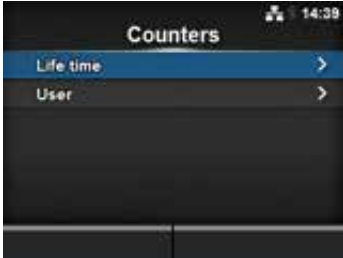
Counters (Tellers)	UHF HF						
<p><i>Interface > RFID > Counters (Tellers)</i></p> <p>Instellen van de RFID-teller. De volgende opties zijn beschikbaar:</p>							
<table border="1" style="width: 100%; border-collapse: collapse;"> <tr> <td style="width: 5%; text-align: center; padding: 5px;">1</td> <td style="width: 25%; padding: 5px;">Life time (Levensduur)</td> <td style="padding: 5px;">Weergeven van het aantal keer schrijven naar de RFID-tag.</td> </tr> <tr> <td style="text-align: center; padding: 5px;">2</td> <td style="padding: 5px;">User (Gebruiker)</td> <td style="padding: 5px;">Weergeven van het aantal afdrucken na het wissen van de RFID-teller.</td> </tr> </table>	1	Life time (Levensduur)	Weergeven van het aantal keer schrijven naar de RFID-tag.	2	User (Gebruiker)	Weergeven van het aantal afdrucken na het wissen van de RFID-teller.	
1	Life time (Levensduur)	Weergeven van het aantal keer schrijven naar de RFID-tag.					
2	User (Gebruiker)	Weergeven van het aantal afdrucken na het wissen van de RFID-teller.					

Life time (Levensduur)			UHF HF
<i>Interface > RFID > Counters (Tellers) > Life time (Levensduur)</i> Weergeven van het aantal keer schrijven naar de RFID-tag. De volgende opties zijn beschikbaar:			
1	Count Success (Aantal geslaagd)	Weergeven van het totale aantal keer succesvol schrijven naar de RFID-tag.	
2	Count Failure (Aantal mislukt)	Weergeven van het totale aantal RFID-schrijffouten.	
3	Count Total (Totaalaantal)	Weergeven van het totale aantal keer schrijven naar de RFID-tag. Dit is het totaal inclusief Count Success (Aantal geslaagd) en Count Failure (Aantal mislukt).	

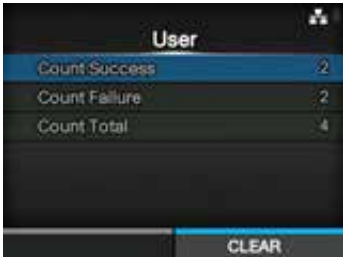
User (Gebruiker)			UHF HF
<i>Interface > RFID > Counters (Tellers) > User (Gebruiker)</i> Weergeven van het aantal keer schrijven naar de RFID-tag na het wissen van de RFID-teller. De volgende opties zijn beschikbaar:			
1	Count Success (Aantal geslaagd)	Weergeven van het totale aantal keer succesvol schrijven naar een RFID-tag na het wissen van de RFID-teller.	
2	Count Failure (Aantal mislukt)	Weergeven van het totale aantal RFID-schrijffouten na het wissen van de RFID-teller.	
3	Count Total (Totaalaantal)	Weergeven van het totale aantal keer schrijven naar een RFID-tag na het wissen van de RFID-teller. Dit is het totaal inclusief Count Success (Aantal geslaagd) en Count Failure (Aantal mislukt).	
Opmerking U kunt de teller resetten met de rechterschermttoets (CLEAR (Wissen)) als de teller op 1 of hoger staat.			

4.4.3 Het menu Applications (Toepassingen)

In de menu **Applications** (Toepassingen) zijn de volgende instelopties beschikbaar:

Applications (Toepassingen)		
1	PROTOCOL	Instellen van de printertaal.
2	SBPL	Instellen van de SBPL-printeraansturing.
3	SZPL	Instellen van de SZPL-printeraansturing.
4	SIPL	Instellen van de SIPL-printeraansturing.
5	STCL	Instellen van de STCL-printeraansturing.
6	SDPL	Instellen van de SDPL-printeraansturing.



Protocol

Applications (Toepassingen) > Protocol

Instellen van de printertaal.

De volgende opties zijn mogelijk:

- **AUTO (Automatisch):** automatisch analyseren van de ontvangen afdrukgegevens en instellen van de printertaal. In de Automodus kan de printer de taal wijzigen na het opstarten door een ander taal te ontvangen.
- **SBPL:** instellingen bij gebruik van de printertaal SBPL of XML.
- **SZPL:** instellingen bij gebruik van de printertaal SZPL.
- **SIPL:** instellingen bij gebruik van de printertaal SIPL.
- **SDPL:** instellingen bij gebruik van de printertaal SDPL.
- **STCL:** instellingen bij gebruik van de printertaal STCL.



Opmerking (Als AUTO (Automatisch) geselecteerd is in het menu Protocol)

- Als de printertaal eenmaal vaststaat, dan verschijnt de naam van de printertaal in het Online-/ Offlinescherm. De plek waar de naam van de printertaal weergegeven wordt blijft leeg tot de printertaal definitief is.



De plek blijft leeg tot de printertaal definitief is.



Bijvoorbeeld bij verzenden van afdrukgegevens in SBPL.



- De printertaal wordt definitief op basis van de ontvangen afdrukgegevens.
- Niet-standaard code wordt niet ondersteund. Als ingesteld is op niet-standaard code, dan kan het zijn dat de printertaal niet geselecteerd wordt zoals verwacht.

SBPL		
<p><i>Applications (Toepassingen) > SBPL</i></p> <p>Voor het gebruik van SBPL als printeraansturingstaal, zijn de opties als volgt:</p>		
1	Show Error (Foutmelding)	Inschakelen of uitschakelen van de aansturingfoutmelding.
2	Standard Code (Standaardcode)	Instellen van de protocolcode.
3	Orientation (Richting)	Instellen van de stand voor het afdrukken.
4	Font Settings (Lettertype-instellingen)	Instellen van het lettertype.
5	Compatible (Compatibel)	Instellen van de compatibele code.



Show Error (Foutmelding)	
<p><i>Applications (Toepassingen) > SBPL > Show Error (Foutmelding)</i></p> <p>Inschakelen of uitschakelen van de aansturingfoutmelding.</p> <ul style="list-style-type: none"> • Enabled (Ingeschakeld): inschakelen van de aansturingfoutmelding. • Disabled (Uitgeschakeld): uitschakelen van de aansturingfoutmelding. 	

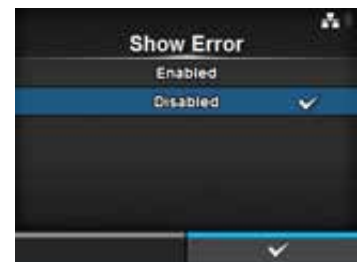

Standard Code (Standaardcode)	
<p><i>Applications (Toepassingen) > SBPL > Standard Code (Standaardcode)</i></p> <p>Instellen van de protocolcode.</p> <ul style="list-style-type: none"> • Enabled (Ingeschakeld): een standaardcode gebruiken. • Disabled (Uitgeschakeld): een niet-standaardcode gebruiken. 	
<p>Opmerking</p> <p>Het scherm voor SBPL of andere protocollen in de online-/offlinemodus wordt roodgekleurd als u wijzigingen aangebracht heeft. Schakel in dit geval de printer opnieuw in om de instelling te activeren.</p>	

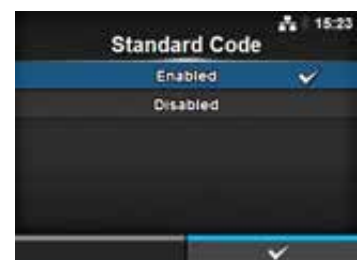

Orientation (Richting)

Applications (Toepassingen) > SBPL > Orientation (Richting)

Selecteren van de stand voor het afdrucken van het etiket.

- **Portrait** (Staand): staand afdrucken. (niet draaien)
- **Landscape** (Liggend): liggend afdrucken. (90 graden draaien)
- **Inv. Portrait** (Ondersteboven staand): ondersteboven staand afdrucken. (180 graden draaien)
- **Inv. Landscape** (Ondersteboven liggend): ondersteboven liggend afdrucken. (270 graden draaien)

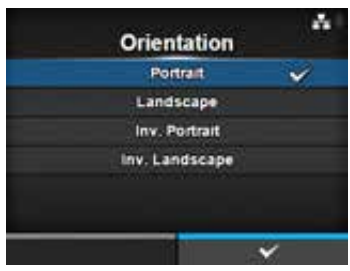

Font Settings (Lettertype-instellingen)

Applications (Toepassingen) > SBPL > Font Settings (Lettertype-instellingen)

Instellen van het lettertype.
De volgende opties zijn beschikbaar:

1	Zero Slash (Schuine streep bij nul)	Instellen van de manier van afdrucken van de nul.
2	Kanji	Instellen van de te gebruiken kanji-codering.
3	Proportional (Proportioneel)	Instellen van de tekenbreedte voor het afdrucken.
4	Code Page (Codepagina)	Instellen van de te gebruiken codepagina.
5	€	Instellen van de code van het Europese euroteken.

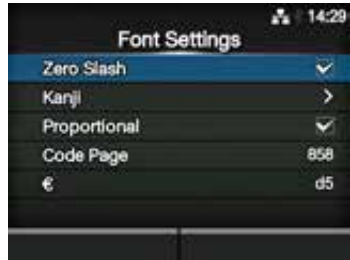

Zero Slash (Schuine streep bij nul)

Applications (Toepassingen) > SBPL > Font Settings (Lettertype-instellingen) > Zero Slash (Schuine streep bij nul)

Instellen of de nul (0) met of zonder schuine streep (/) afgedrukt moet worden.
De volgende opties zijn mogelijk:

- **Enabled** (Ingeschakeld): de nul afdrucken met een schuine streep.
- **Disabled** (Uitgeschakeld): de nul afdrucken zonder schuine streep.

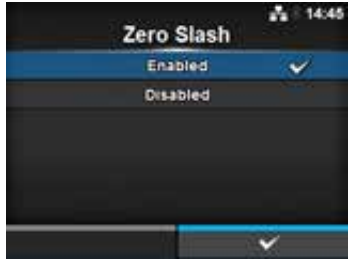

Kanji

Applications (Toepassingen) > SBPL > Font Settings (Lettertype-instellingen) > Kanji

Instellen van de te gebruiken kanji-codering.
De volgende opties zijn beschikbaar:

1	Kanji Set (Kanji-tekenset)	Instellen van de te gebruiken kanji-codering.
2	Character Code (Tekencode)	Instellen van de te gebruiken tekencode.



Kanji Set (Kanji-tekenset)

Applications (Toepassingen) > SBPL > Font Settings (Lettertype-instellingen) > Kanji > Kanji Set (Kanji-tekenset)

Instellen van de te gebruiken kanji-codering.

De volgende opties zijn mogelijk:

- **JP-COMPATIBLE**
- **JP-JISX0208**
- **JP-JISX0213**
- **GB18030**
- **BIG5**
- **KCS5601**



Character Code (Tekencode)

Applications (Toepassingen) > SBPL > Font Settings (Lettertype-instellingen) > Kanji > Character Code (Tekencode)

Instellen van de te gebruiken tekencode.

De opties verschillen afhankelijk van de kanji-codering opgegeven bij **Kanji Set** (Kanji-tekenset):

Indien ingesteld op **JP-COMPATIBLE** of **JP-JISX0208**

- **JIS**
- **SJIS**
- **UTF-16**

Indien ingesteld op **JP-JISX0213**

- **SJIS**
- **UTF-16**

Indien ingesteld op **GB18030**

- **GB18030**

Indien ingesteld op **BIG5**

- **BIG5**

Indien ingesteld op **KCS5601**

- **KCS5601**

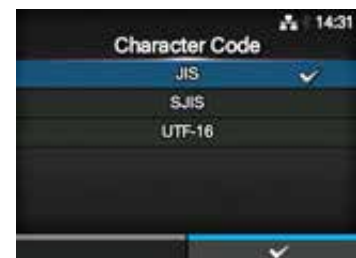

Proportional (Proportioneel)

Applications (Toepassingen) > SBPL > Font Settings (Lettertype-instellingen) > Proportional (Proportioneel)

Instellen of elk teken met een verschillende breedte of met dezelfde breedte afgedrukt moet worden.

De volgende opties zijn mogelijk:

- **Enabled** (Ingeschakeld): elk teken met een verschillende breedte afdrukken.
- **Disabled** (Uitgeschakeld): elk teken met dezelfde breedte afdrukken.

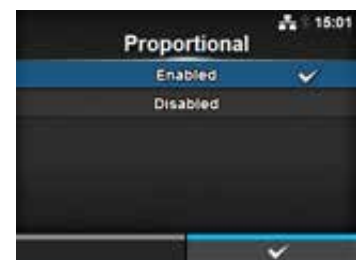

Code Page (Codepagina)

Applications (Toepassingen) > SBPL > Font Settings (Lettertype-instellingen) > Code Page (Codepagina)

Selecteren van de te gebruiken codepagina in de lijst.

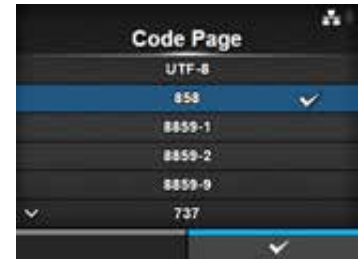

€

Applications (Toepassingen) > SBPL > Font Settings (Lettertype-instellingen) > €

Instellen van de code van het Europese euroteken.
Het instelbereik is van 00 tot FF (hexadecimaal).

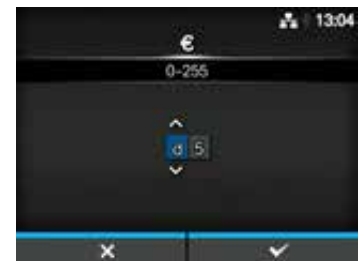

Compatible (Compatibel)

Applications (Toepassingen) > SBPL > Compatible (Compatibel)

Instellen van de compatibele code voor SBPL.
De volgende optie is mogelijk:

- **CODE128(C) Zero Fill (CODE128(C) nulopvulling)**

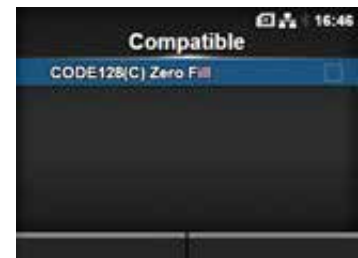



CODE128(C) Zero Fill (CODE128(C) nulopvulling)

Applications (Toepassingen) > SBPL > Compatible (Compatibel) > CODE128(C) Zero Fill (CODE128(C) nulopvulling)

Instellen van CODE128(C) Zero Fill (CODE128(C) nulopvulling).
De volgende opties zijn mogelijk:

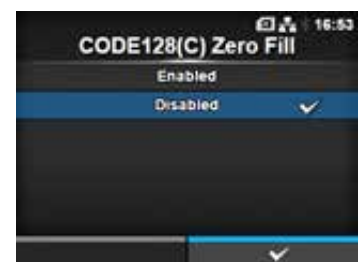

- **Enabled** (Ingeschakeld): inschakelen van CODE128(C) Zero Fill (CODE128(C) nulopvulling).
- **Disabled** (Uitgeschakeld): uitschakelen van CODE128(C) Zero Fill (CODE128(C) nulopvulling).



SZPL			
<i>Applications (Toepassingen) > SZPL</i>			
Voor het gebruik van SZPL als printeraansturingstaal, zijn de opties als volgt:			
1	Label (Etiket)		Instellen van de afdrukpositie.
2	Caret		Instellen van de code voor het caret-teken/dakje (^).
3	Delimiter (Scheidingsteken)		Instellen van de code voor het scheidingsteken (,).
4	Tilde		Instellen van de code voor de tilde (~).
5	Clock Format (Kloknotatie)		Instellen van de datumnotatie.

Label (Etiket)			
<i>Applications (Toepassingen) > SZPL > Label (Etiket)</i>			
Instellen van de afdrukpositie. De volgende opties zijn beschikbaar:			
1	Shift (Horizontaal)		Instellen van het horizontaal verschuiven van de positie van het etiket.
2	Top (Verticaal)		Instellen van het verticaal verschuiven van de positie van het etiket.

Shift (Horizontaal)		
<i>Applications (Toepassingen) > SZPL > Label (Etiket) > Shift (Horizontaal)</i>		
Instellen van het horizontaal verschuiven van de positie van het etiket. Het instelbereik is als volgt: Het instelbereik verschilt afhankelijk van de afdrukresolutie van de printer.		
<CL4NX>		
<ul style="list-style-type: none"> • 203 dpi: -832 tot 0 tot 832 dots • 305 dpi: -1248 tot 0 tot 1248 dots • 609 dpi: -2496 tot 0 tot 2496 dots 		
<CL6NX>		
<ul style="list-style-type: none"> • 203 dpi: -832 tot 0 tot 832 dots • 305 dpi: -1248 tot 0 tot 1248 dots 		

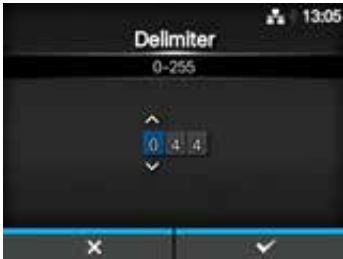
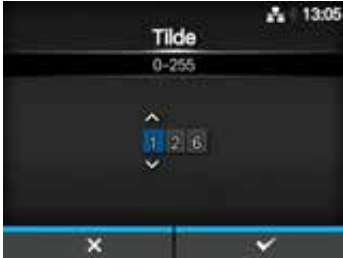
Top (Verticaal)	
<p><i>Applications (Toepassingen) > SZPL > Label (Etiket) > Top (Verticaal)</i></p> <p>Instellen van het verticaal verschuiven van de positie van het etiket. Het instelbereik is -120 of van 0 tot 120.</p>	
Caret	
<p><i>Applications (Toepassingen) > SZPL > Caret</i></p> <p>Instellen van de code voor het caret-teken/dakje (^). Het instelbereik is van 0 tot 255.</p>	
Delimiter (Scheidingsteken)	
<p><i>Applications (Toepassingen) > SZPL > Delimiter (Scheidingsteken)</i></p> <p>Instellen van de code voor het scheidingsteken (.). Het instelbereik is van 0 tot 255.</p>	
Tilde	
<p><i>Applications (Toepassingen) > SZPL > Tilde</i></p> <p>Instellen van de code voor de tilde (~). Het instelbereik is van 0 tot 255.</p>	

Clock Format (Kloknotatie)

Applications (Toepassingen) > SZPL > Clock Format (Kloknotatie)

Instellen van de datumnotatie.

De volgende opties zijn mogelijk:

- **(none) (geen)**
- **MM/DD/YY (24-hour clock) (MM/DD/JJ (24-uursklok))**
- **MM/DD/YY (12-hour clock) (MM/DD/JJ (24-uursklok))**
- **DD/MM/YY (24-hour clock) (DD/MM/JJ (24-uursklok))**
- **DD/MM/YY (12-hour clock) (DD/MM/JJ (24-uursklok))**

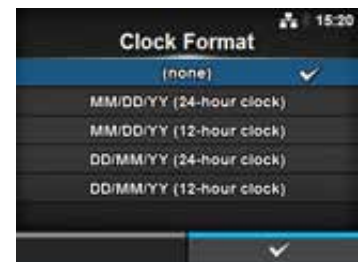

SIPL

Applications (Toepassingen) > SIPL

Voor het gebruik van SIPL als printeraansturingstaal, is de volgende optie beschikbaar:

1	Font Settings (Lettertype- instellingen)	Instellen van het lettertype.
---	--	-------------------------------



Font Settings (Lettertype-instellingen)

Applications (Toepassingen) > SIPL > Font Settings (Lettertype-instellingen)

De volgende opties zijn beschikbaar:

1	Zero Slash (Schuine streep bij nul)	Instellen van de manier van afdrukken van de nul.
2	€	Instellen van de code van het Europese euroteken.
3	Code Page (Codepagina)	Instellen van de te gebruiken codepagina.
4	Proportional (Proportioneel)	Instellen van de tekenbreedte voor het afdrukken.

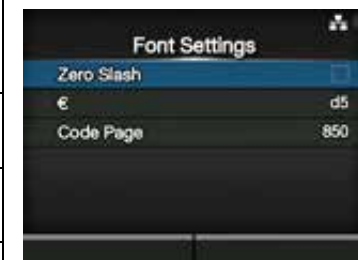

Zero Slash (Schuine streep bij nul)

Applications (Toepassingen) > SIPL > Font Settings (Lettertype-instellingen) > Zero Slash (Schuine streep bij nul)

Instellen of de nul (0) met of zonder schuine streep (/) afgedrukt moet worden.

De volgende opties zijn mogelijk:

- **Enabled (Ingeschakeld):** de nul afdrukken met een schuine streep.
- **Disabled (Uitgeschakeld):** de nul afdrukken zonder schuine streep.

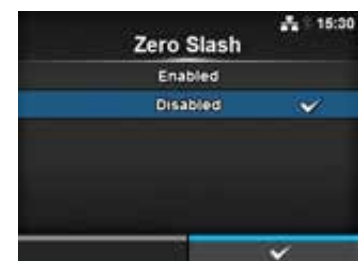

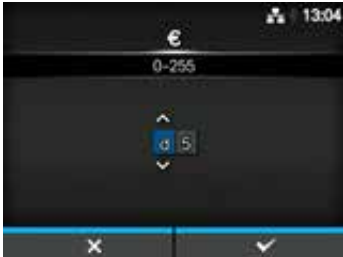
€	
<p><i>Applications (Toepassingen) > SIPL > Font Settings (Lettertype-instellingen) > €</i></p> <p>Instellen van de code van het Europese euroteken. Het instelbereik is van 00 tot FF (hexadecimaal).</p>	

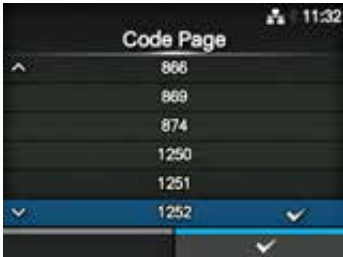
Code Page (Codepagina)	
<p><i>Applications (Toepassingen) > SIPL > Font Settings (Lettertype-instellingen) > Code Page (Codepagina)</i></p> <p>Selecteren van de te gebruiken codepagina in de lijst.</p>	

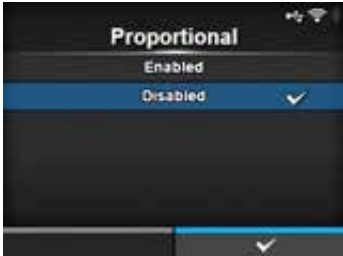
Proportional (Proportioneel)	
<p><i>Applications (Toepassingen) > SIPL > Font Settings (Lettertype-instellingen) > Proportional (Proportioneel)</i></p> <p>Instellen of elk teken met een verschillende breedte of met dezelfde breedte afgedrukt moet worden. De volgende opties zijn mogelijk:</p> <ul style="list-style-type: none"> • Enabled (Ingeschakeld): elk teken met een verschillende breedte afdrukken. • Disabled (Uitgeschakeld): elk teken met dezelfde breedte afdrukken. 	

STCL			
<p><i>Applications (Toepassingen) > STCL</i></p> <p>Voor het gebruik van STCL als printeraansturingstaal, is de volgende optie beschikbaar:</p>			
1	<p>Command Head (Opdrachtkop)</p>	<p>Instellen van de opdracht kop.</p>	

Command Head (Opdrachtkop)		
<i>Applications (Toepassingen) > STCL > Command Head (Opdrachtkop)</i> Instellen van de opdrachtkop. De volgende opties zijn beschikbaar:		
1	Control Code (Besturingscode)	Instellen van de besturingscode.
2	1st Byte Code (1ste bytecode)	Instellen van de eerste bytecode.
3	2nd Byte Code (2de bytecode)	Instellen van de tweede bytecode.
4	3rd Byte Code (3de bytecode)	Instellen van de derde bytecode.
5	Font Settings (Lettertype-instellingen)	Instellen van het lettertype.

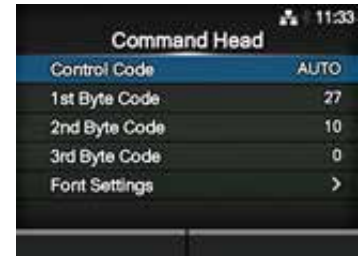

Control Code (Besturingscode)	
<i>Applications (Toepassingen) > STCL > Control Code (Besturingscode)</i> Instellen van de besturingscode. De volgende opties zijn mogelijk: <ul style="list-style-type: none"> • AUTO (Automatisch): automatische protocoldetectie. • ESC LF NUL • 7B 7C 7D • CUSTOM (Aangepast): de eerste tot derde bytecode wijzigen. 	

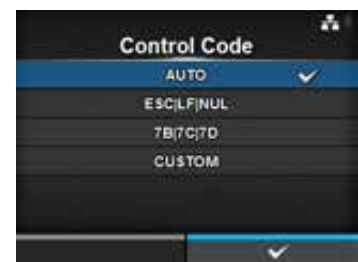

1st Byte Code (1ste bytecode)	
<i>Applications (Toepassingen) > STCL > 1st Byte Code (1ste bytecode)</i> Instellen van de eerste bytecode. De code kan enkel gewijzigd worden als u CUSTOM (Aangepast) geselecteerd heeft in het menu Control Code (Besturingscode). Het instelbereik is van 0 tot 255.	

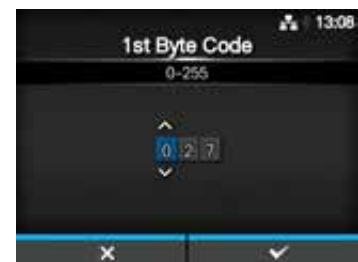

2nd Byte Code (2de bytecode)	
<i>Applications (Toepassingen) > STCL > 2nd Byte Code (2de bytecode)</i> Instellen van de tweede bytecode. De code kan enkel gewijzigd worden als u CUSTOM (Aangepast) geselecteerd heeft in het menu Control Code (Besturingscode). Het instelbereik is van 0 tot 255.	

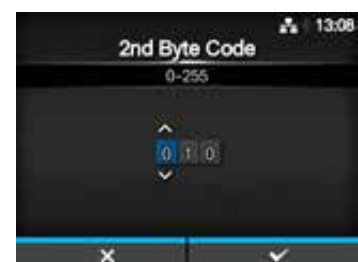

3rd Byte Code (3de bytecode)

Applications (Toepassingen) > STCL > 3rd Byte Code (3de bytecode)

Instellen van de derde bytecode.
De code kan enkel gewijzigd worden als u **CUSTOM** (Aangepast) geselecteerd heeft in het menu **Control Code** (Besturingscode).
Het instelbereik is van 0 tot 255.

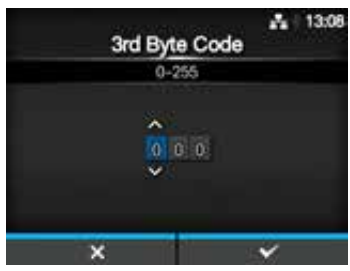

Font Settings (Lettertype-instellingen)

Applications (Toepassingen) > STCL > Command Head (Opdrachtkop) > Font Settings (Lettertype-instellingen)

De volgende opties zijn beschikbaar:

1	Zero Slash (Schuine streep bij nul)	Instellen van de manier van afdrucken van de nul.
2	€	Instellen van de code van het Europese euroteken.
3	Code Page (Codepagina)	Instellen van de te gebruiken codepagina.

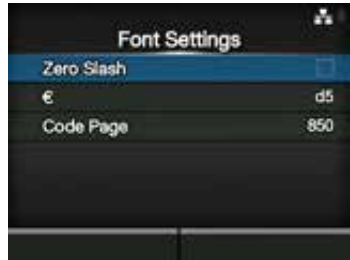

Zero Slash (Schuine streep bij nul)

Applications (Toepassingen) > STCL > Command Head (Opdrachtkop) > Font Settings (Lettertype-instellingen) > Zero Slash (Schuine streep bij nul)

Instellen of de nul (0) met of zonder schuine streep (/) afgedrukt moet worden.
De volgende opties zijn mogelijk:

- **Enabled** (Ingeschakeld): de nul afdrucken met een schuine streep.
- **Disabled** (Uitgeschakeld): de nul afdrucken zonder schuine streep.

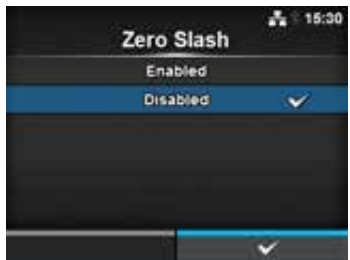

€

Applications (Toepassingen) > STCL > Command Head (Opdrachtkop) > Font Settings (Lettertype-instellingen) > €

Instellen van de code van het Europese euroteken.
Het instelbereik is van 00 tot FF (hexadecimaal).

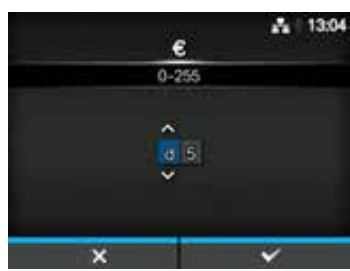

Code Page (Codepagina)

Applications (Toepassingen) > STCL > Command Head (Opdrachtkop) > Font Settings (Lettertype-instellingen) > Code Page (Codepagina)

Selecteren van de te gebruiken codepagina in de lijst.

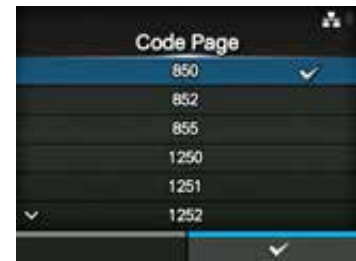

SDPL

Applications (Toepassingen) > SDPL

Voor het gebruik van SDPL als printeraansturingstaal, is de volgende optie beschikbaar:

1	Control Code (Besturingscode)	Instellen van de besturingscode.
---	----------------------------------	----------------------------------



Control Code (Besturingscode)

Applications (Toepassingen) > SDPL > Control Code (Besturingscode)

Instellen van de besturingscode.

De volgende opties zijn beschikbaar:

1	Code Type (Codetype)	Instellen van het type besturingscode.
2	SOH	Instellen van de SOH-code.
3	STX	Instellen van de STX-code.
4	CR	Instellen van de CR-code.
5	CNTBY	Instellen van de CNTBY-code.

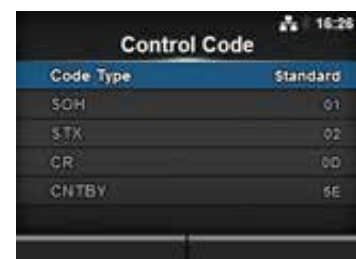

Code Type (Codetype)

Applications (Toepassingen) > SDPL > Control Code (Besturingscode) > Code Type (Codetype)

Instellen van het besturingscodetype.

De volgende opties zijn mogelijk:

- **Standard (Standaard)**
- **Alternate 1 (Alternatief 1)**
- **Alternate 2 (Alternatief 2)**
- **Custom (Aangepast)**

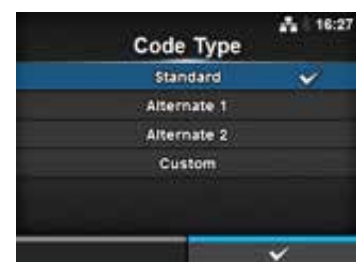

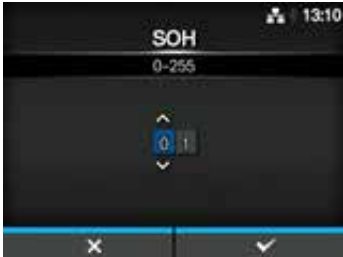
SOH	
<p><i>Applications (Toepassingen) > SDPL > Control Code (Besturingscode) > SOH</i></p> <p>Instellen van de SOH-code. De code kan enkel gewijzigd worden als u Custom (Aangepast) geselecteerd heeft in het menu Control Type (Codetype). Het instelbereik is van 00 tot FF (hexadecimaal).</p>	

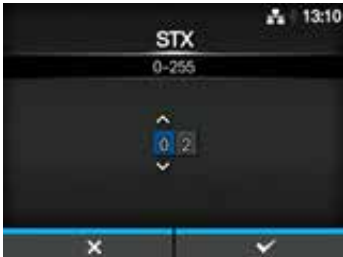
STX	
<p><i>Applications (Toepassingen) > SDPL > Control Code (Besturingscode) > STX</i></p> <p>Instellen van de STX-code. De code kan enkel gewijzigd worden als u Custom (Aangepast) geselecteerd heeft in het menu Control Type (Codetype). Het instelbereik is van 00 tot FF (hexadecimaal).</p>	

CR	
<p><i>Applications (Toepassingen) > SDPL > Control Code (Besturingscode) > CR</i></p> <p>Instellen van de CR-code. De code kan enkel gewijzigd worden als u Custom (Aangepast) geselecteerd heeft in het menu Control Type (Codetype). Het instelbereik is van 00 tot FF (hexadecimaal).</p>	

CNTBY	
<p><i>Applications (Toepassingen) > SDPL > Control Code (Besturingscode) > CNTBY</i></p> <p>Instellen van de CNTBY-code. De code kan enkel gewijzigd worden als u Custom (Aangepast) geselecteerd heeft in het menu Control Type (Codetype). Het instelbereik is van 00 tot FF (hexadecimaal).</p>	

4.4.4 Het menu System (Systeem)

In de menu **System** (Systeem) zijn de volgende instelopties beschikbaar:

System (Systeem)		
1	Regional (Regionaal)	Instellen van de schermtaal, tijdzone, kalender en eenheid.
2	Notifications (Meldingen)	Instellen van de functie die meldt als het tijd is voor reinigen of vervangen van onderdelen.
3	Sound (Geluid)	Instellen van het zoemervolume.
4	Energy Saving (Energiebesparing)	Instellen van de tijdsduur waarna de printer in de slaapstand schakelt.
5	LCD Brightness (Lcd-helderheid)	Instellen van de helderheid van het scherm.
6	Show Total Count (Totaalaantal weergeven)	Inschakelen of uitschakelen van het weergeven van het totale aantal afdrukken.
7	Password (Wachtwoord)	Instellen van het wachtwoord.







Regional (Regionaal)		
<i>System (Systeem) > Regional (Regionaal)</i>		
Instellen van de schermtaal, tijdzone, kalender en eenheid. De volgende opties zijn beschikbaar:		
1	Messages (Berichten)	Instellen van de schermtaal van het lcd.
2	Unit (Eenheid)	Instellen van de lengte-eenheid.
3	Time (Tijd)	Instellen van de tijd. *De tijd kan enkel ingesteld worden als u de optionele realtimeklok geïnstalleerd heeft.
4	Date (Datum)	Instellen van de datum. *De datum kan enkel ingesteld worden als u de optionele realtimeklok geïnstalleerd heeft.
5	Time Zone (Tijdzone)	Instellen van de tijdzone.



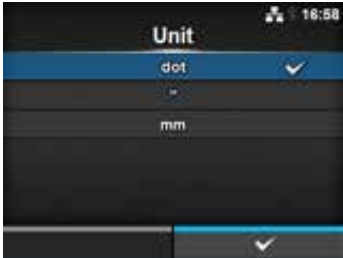
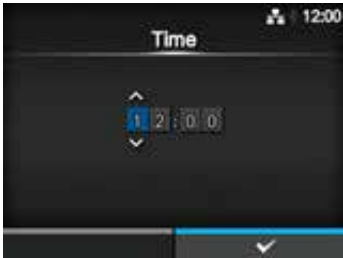

Messages (Berichten)		
<i>System (Systeem) > Regional (Regionaal) > Messages (Berichten)</i>		
Instellen van de schermtaal van het lcd. Selecteer de schermtaal in de lijst.		





Unit (Eenheid)	
<p><i>System (Systeem) > Regional (Regionaal) > Unit (Eenheid)</i></p> <p>Instellen van de lengte-eenheid. De volgende opties zijn mogelijk:</p> <ul style="list-style-type: none">• dot• " (inch)• mm	
Time (Tijd)	
<p><i>System (Systeem) > Regional (Regionaal) > Time (Tijd)</i></p> <p>Instellen van de tijd. De tijd kan enkel ingesteld worden als u de optionele realtimeklok geïnstalleerd heeft.</p>	
Date (Datum)	
<p><i>System (Systeem) > Regional (Regionaal) > Date (Datum)</i></p> <p>Instellen van de datum. De datum kan enkel ingesteld worden als u de optionele realtimeklok geïnstalleerd heeft. Het instelbereik is van 2000-01-01 tot 2035-12-31. *De datumnotatie is Jaar - Maand - Dag.</p>	

Time Zone (Tijdzone)	
<p><i>System (Systeem) > Regional (Regionaal) > Time Zone (Tijdzone) > Region (Regio) > City (Plaats)</i></p> <p>Instellen van de tijdzone. Selecteer eerst de regio in de lijst Region (Regio). Selecteer vervolgens de plaats in de lijst City (Plaats).</p>	
	 

Notifications (Meldingen)		
<p><i>System (Systeem) > Notifications (Meldingen)</i></p> <p>Instellen van de functie die meldt als het tijd is voor reinigen of vervangen van onderdelen. De volgende opties zijn beschikbaar:</p>		
1	Clean Printhead (Printkop reinigen)	Melden als de printkop gereinigd moet worden.
2	Change Printhead (Printkop vervangen)	Melden als de printkop vervangen moet worden.
3	Change Cutter (Snijmes vervangen)	Melden als het snijmes vervangen moet worden.
4	Change Platen (Plaatrol vervangen)	Melden als de plaatrol vervangen moet worden.
		

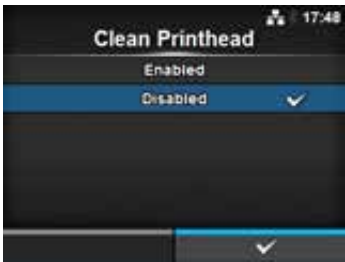
Clean Printhead (Printkop reinigen)		
<p><i>System (Systeem) > Notifications (Meldingen) > Clean Printhead (Printkop reinigen)</i></p> <p>Melden als de printkop gereinigd moet worden. De volgende opties zijn beschikbaar:</p>		
1	Clean Printhead (Printkop reinigen)	Inschakelen of uitschakelen van de functie die meldt als het tijd is om de printkop te reinigen.
2	Cleaning Interval (Interval reinigen)	Instellen van de interval voor het melden dat het tijd is om de printkop te reinigen.
3	Clean Counter (Teller voor reinigen)	Weergeven van huidige afstand aan afdrucken.
		

Clean Printhead (Printkop reinigen)	
<p><i>System (Systeem) > Notifications (Meldingen) > Clean Printhead (Printkop reinigen) > Clean Printhead (Printkop reinigen)</i></p> <p>Inschakelen of uitschakelen van de functie die meldt dat het tijd is om de printkop te reinigen. De volgende opties zijn mogelijk:</p> <ul style="list-style-type: none"> • Enabled (Ingeschakeld): de meldingsfunctie inschakelen. • Disabled (Uitgeschakeld): de meldingsfunctie uitschakelen. 	

Cleaning Interval (Interval reinigen)	
<p><i>System (Systeem) > Notifications (Meldingen) > Clean Printhead (Printkop reinigen) > Cleaning Interval (Interval reinigen)</i></p> <p>Instellen van de interval voor het melden dat het tijd is om de printkop te reinigen. Kan enkel gewijzigd worden als u Enabled (Ingeschakeld) geselecteerd heeft in het menu Clean Printhead (Printkop reinigen). De printer geeft de afstand aan afdrukken weer als instelwaarde. Het instelbereik is van 10 tot 1000 m.</p>	

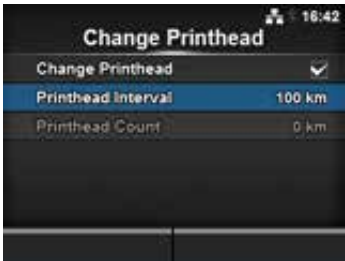
Change Printhead (Printkop vervangen)										
<p><i>System (Systeem) > Notifications (Meldingen) > Change Printhead (Printkop vervangen)</i></p> <p>Melden als de printkop vervangen moet worden. De volgende opties zijn beschikbaar:</p>										
<table border="1"> <tbody> <tr> <td>1</td> <td>Change Printhead (Printkop vervangen)</td> <td>Inschakelen of uitschakelen van de functie die meldt dat het tijd is om de printkop te vervangen.</td> </tr> <tr> <td>2</td> <td>Printhead Interval (Interval printkop)</td> <td>Instellen van de interval voor het melden dat het tijd is om de printkop te vervangen.</td> </tr> <tr> <td>3</td> <td>Printhead Count (Teller printkop)</td> <td>Weergeven van huidige afstand aan afdrukken.</td> </tr> </tbody> </table>	1	Change Printhead (Printkop vervangen)	Inschakelen of uitschakelen van de functie die meldt dat het tijd is om de printkop te vervangen.	2	Printhead Interval (Interval printkop)	Instellen van de interval voor het melden dat het tijd is om de printkop te vervangen.	3	Printhead Count (Teller printkop)	Weergeven van huidige afstand aan afdrukken.	
1	Change Printhead (Printkop vervangen)	Inschakelen of uitschakelen van de functie die meldt dat het tijd is om de printkop te vervangen.								
2	Printhead Interval (Interval printkop)	Instellen van de interval voor het melden dat het tijd is om de printkop te vervangen.								
3	Printhead Count (Teller printkop)	Weergeven van huidige afstand aan afdrukken.								

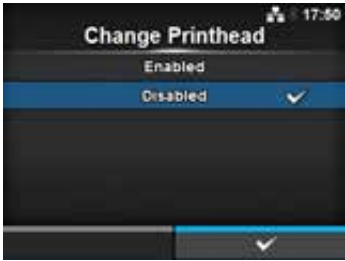
Change Printhead (Printkop vervangen)	
<p><i>System (Systeem) > Notifications (Meldingen) > Clean Printhead (Printkop reinigen) > Change Printhead (Printkop vervangen)</i></p> <p>Inschakelen of uitschakelen van de functie die meldt dat het tijd is om de printkop te vervangen. De volgende opties zijn mogelijk:</p> <ul style="list-style-type: none"> • Enabled (Ingeschakeld): de meldingsfunctie inschakelen. • Disabled (Uitgeschakeld): de meldingsfunctie uitschakelen. 	

Printhead Interval (Interval printkop)	
<p><i>System (Systeem) > Notifications (Meldingen) > Clean Printhead (Printkop reinigen) > Printhead Interval (Interval printkop)</i></p> <p>Instellen van de interval voor het melden dat het tijd is om de printkop te vervangen.</p> <p>Kan enkel gewijzigd worden als u Enabled (Ingeschakeld) geselecteerd heeft in het menu Change Printhead (Printkop vervangen).</p> <p>De printer geeft de afstand aan afdrukken weer als instelwaarde.</p> <p>Het instelbereik is van 10 tot 100 km.</p>	

Change Cutter (Snijmes vervangen)										
<p><i>System (Systeem) > Notifications (Meldingen) > Change Cutter (Snijmes vervangen)</i></p> <p>Melden als het snijmes vervangen moet worden.</p> <p>De volgende opties zijn beschikbaar:</p>										
<table border="1"> <tbody> <tr> <td>1</td> <td>Change Cutter (Snijmes vervangen)</td> <td>Inschakelen of uitschakelen van de functie die meldt dat het tijd is om het snijmes te vervangen.</td> </tr> <tr> <td>2</td> <td>Cutter Life (Snijmes levensduur)</td> <td>Instellen van de interval voor het melden dat het tijd is om het snijmes te vervangen.</td> </tr> <tr> <td>3</td> <td>Cutter Count (Teller snijmes)</td> <td>Weergeven van het huidige aantal keer snijden met het snijmes.</td> </tr> </tbody> </table>	1	Change Cutter (Snijmes vervangen)	Inschakelen of uitschakelen van de functie die meldt dat het tijd is om het snijmes te vervangen.	2	Cutter Life (Snijmes levensduur)	Instellen van de interval voor het melden dat het tijd is om het snijmes te vervangen.	3	Cutter Count (Teller snijmes)	Weergeven van het huidige aantal keer snijden met het snijmes.	
1	Change Cutter (Snijmes vervangen)	Inschakelen of uitschakelen van de functie die meldt dat het tijd is om het snijmes te vervangen.								
2	Cutter Life (Snijmes levensduur)	Instellen van de interval voor het melden dat het tijd is om het snijmes te vervangen.								
3	Cutter Count (Teller snijmes)	Weergeven van het huidige aantal keer snijden met het snijmes.								

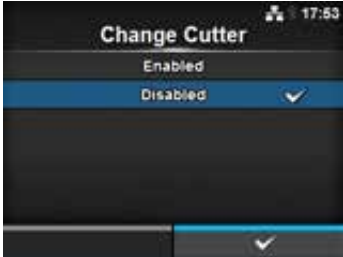
Change Cutter (Snijmes vervangen)	
<p><i>System (Systeem) > Notifications (Meldingen) > Change Cutter (Snijmes vervangen) > Change Cutter (Snijmes vervangen)</i></p> <p>Inschakelen of uitschakelen van de functie die meldt dat het tijd is om het snijmes te vervangen.</p> <p>De volgende opties zijn mogelijk:</p> <ul style="list-style-type: none"> • Enabled (Ingeschakeld): de meldingsfunctie inschakelen. • Disabled (Uitgeschakeld): de meldingsfunctie uitschakelen. 	

Cutter Life (Snijmes levensduur)	
<p><i>System (Systeem) > Notifications (Meldingen) > Change Cutter (Snijmes vervangen) > Cutter Life (Snijmes levensduur)</i></p> <p>Instellen van de interval voor het melden dat het tijd is om het snijmes te vervangen.</p> <p>Kan enkel gewijzigd worden als u Enabled (Ingeschakeld) geselecteerd heeft in het menu Change Cutter (Snijmes vervangen).</p> <p>De printer geeft het aantal keer snijden weer als instelwaarde.</p> <p>Het instelbereik is van 10 tot 1000 x 1000 keer snijden.</p>	

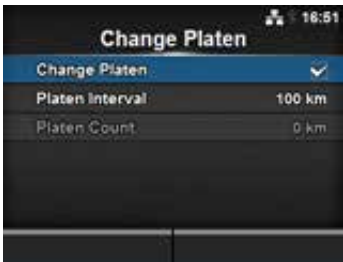
Change Platen (Plaatrol vervangen)		
<p><i>System (Systeem) > Notifications (Meldingen) > Change Platen (Plaatrol vervangen)</i></p> <p>Melden als de plaatrol vervangen moet worden. De volgende opties zijn beschikbaar:</p>		
1	<p>Change Platen (Plaatrol vervangen)</p> <p>Inschakelen of uitschakelen van de functie die meldt dat het tijd is om de plaatrol te vervangen.</p>	
2	<p>Platen Interval (Interval plaatrol)</p> <p>Instellen van de interval voor het melden dat het tijd is om de plaatrol te vervangen.</p>	
3	<p>Platen Count (Teller plaatrol)</p> <p>Weergeven van de huidige afstand die de plaatrol doorgevoerd heeft.</p>	

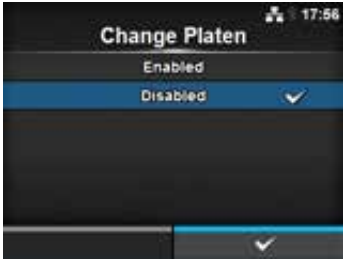
Change Platen (Plaatrol vervangen)	
<p><i>System (Systeem) > Notifications (Meldingen) > Change Platen (Plaatrol vervangen) > Change Platen (Plaatrol vervangen)</i></p> <p>Inschakelen of uitschakelen van de functie die meldt dat het tijd is om de plaatrol te vervangen. De volgende opties zijn mogelijk:</p> <ul style="list-style-type: none"> • Enabled (Ingeschakeld): de meldingsfunctie inschakelen. • Disabled (Uitgeschakeld): de meldingsfunctie uitschakelen. 	
	

Platen Interval (Interval plaatrol)	
<p><i>System (Systeem) > Notifications (Meldingen) > Change Platen (Plaatrol vervangen) > Platen Interval (Interval plaatrol)</i></p> <p>Instellen van de interval voor het melden dat het tijd is om de plaatrol te vervangen. Kan enkel gewijzigd worden als u Enabled (Ingeschakeld) geselecteerd heeft in het menu Change Platen (Plaatrol vervangen). De printer geeft de doorvoerafstand weer als instelwaarde. Het instelbereik is van 10 tot 100 km.</p>	
	

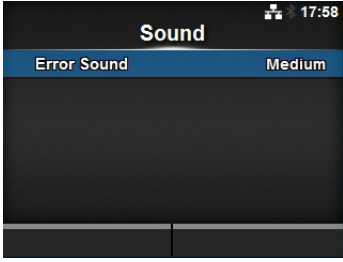
Sound (Geluid)		
<p><i>System (Systeem) > Sound (Geluid)</i></p> <p>Instellen van het zoemervolume. De volgende optie is beschikbaar:</p>		
1	<p>Error Sound (Foutmeldingsgeluid)</p> <p>Instellen van het zoemervolume voor het foutmeldingsgeluid.</p>	

Error Sound (Foutmeldingsgeluid)

System (Systeem) > Sound (Geluid) > Error Sound (Foutmeldingsgeluid)

Instellen van het zoemervolume voor het foutmeldingsgeluid.

De volgende opties zijn mogelijk:

- **Off** (Uit): geen geluid.
- **Low** (Laag): laag volume.
- **Medium** (Normaal): normaal volume.
- **High** (Hoog): hoog volume.

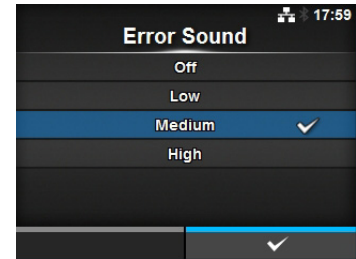

Energy Saving (Energiebesparing)

System (Systeem) > Energy Saving (Energiebesparing)

De volgende opties zijn beschikbaar:

1	Sleep Timeout (Time-out voor slaapstand)	Instellen van de tijdsduur waarna de printer in de slaapstand schakelt.
---	--	--

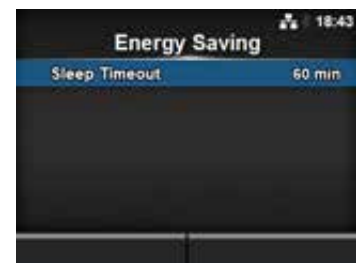

Sleep Timeout (Time-out voor slaapstand)

System (Systeem) > Energy Saving (Energiebesparing) > Sleep Timeout
(Time-out voor slaapstand)

Instellen van de tijdsduur waarna de printer in de slaapstand schakelt.
Het instelbereik is van 0 tot 60 minuten.

Opmerking

- De slaapstand is uitgeschakeld als u op 0 instelt.
- Deze instelling is uitgeschakeld als **Ignore CR/LF (CR/LF negeren) op pagina 142** ingesteld is op Enable (Inschakelen).

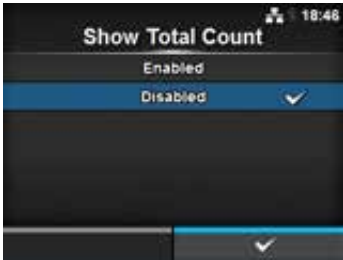

LCD Brightness (Lcd-helderheid)	
<p><i>System (Systeem) > LCD Brightness (Lcd-helderheid)</i></p> <p>Instellen van de helderheid van het scherm. Het instelbereik is van 0 tot 9. 0 is het donkerst en 9 is het helderst. Druk op de rechterschermttoets om de instelling te voltooien.</p>	
<p>Opmerking De printer heeft een ingebouwde energiebesparingsfunctie, die de helderheid van het scherm dimt als u de printer gedurende een bepaalde tijd niet gebruikt heeft.</p>	

Show Total Count (Totaalaantal weergeven)	
<p><i>System (Systeem) > Show Total Count (Totaalaantal weergeven)</i></p> <p>Inschakelen of uitschakelen van het weergeven van het totale aantal afdrucken. Als u instelt op Enabled (Ingeschakeld), dan wordt het totale aantal afdrucken weergegeven op het Online- en het Offlinescherm. Het getal tussen haakjes rechts van 'QTY' (Aantal) is het totale aantal afdrucken. De volgende opties zijn mogelijk:</p> <ul style="list-style-type: none"> • Enabled (Ingeschakeld): inschakelen van het weergeven van het totale aantal afdrucken. • Disabled (Uitgeschakeld): uitschakelen van het weergeven van het totale aantal afdrucken. 	
<p>Opmerking Het totale aantal afdrucken wordt weergegeven van het moment dat de printer ingeschakeld wordt tot het moment dat deze uitgeschakeld wordt. Als de printer uitgeschakeld wordt, dan gaat de teller terug naar 0.</p>	

Password (Wachtwoord)			
<p><i>System (Systeem) > Password (Wachtwoord)</i></p> <p>De volgende opties zijn beschikbaar:</p>			
1	<p>Password Enable (Wachtwoord inschakelen)</p>	<p>Inschakelen of uitschakelen van het gebruik van het wachtwoord.</p>	
2	<p>Install Security (Installatiebeveiliging)</p>	<p>Inschakelen of uitschakelen van het invoeren van het wachtwoord voor het downloaden van het pakketbestand.</p>	
3	<p>Change Password (Wachtwoord wijzigen)</p>	<p>Wijzigen van het wachtwoord.</p>	

Password Enable (Wachtwoord inschakelen)

System (Systeem) > Password (Wachtwoord) > Password Enable (Wachtwoord inschakelen)

Inschakelen of uitschakelen van het gebruik van het wachtwoord. Als u voor het wachtwoord **Enabled** (Ingeschakeld) geselecteerd heeft, dan vraagt de printer u het wachtwoord in te voeren dat opgegeven is bij **Password** (Wachtwoord) voor u naar het menu **Settings** (Instellingen) kunt gaan.

De volgende opties zijn mogelijk:

- **Enabled** (Ingeschakeld): inschakelen van het gebruik van het wachtwoord.
- **Disabled** (Uitgeschakeld): uitschakelen van het gebruik van het wachtwoord.

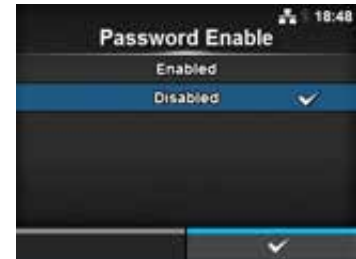

Opmerking

Het standaardwachtwoord is 0310. U kunt het wachtwoord wijzigen bij *Password (Wachtwoord) > Change Password (Wachtwoord wijzigen) > level1*

Install Security (Installatiebeveiliging)

System (Systeem) > Password (Wachtwoord) > Install Security (Installatiebeveiliging)

Inschakelen of uitschakelen van het invoeren van het wachtwoord voor het installeren van het pakketbestand op de printer.

Als u voor het wachtwoord **Enabled** (Ingeschakeld) geselecteerd heeft, dan vraagt de printer u het wachtwoord in te voeren dat opgegeven is bij **Password** (Wachtwoord) voor u het pakketbestand kunt downloaden.

De volgende opties zijn mogelijk:

- **Disabled** (Uitgeschakeld): geen wachtwoord vereist voor het installeren van een pakketbestand.
- **USB**: wachtwoord vereist voor het installeren van een pakketbestand vanaf het USB-geheugen.
- **Always** (Altijd): wachtwoord vereist voor het installeren van een pakketbestand vanaf het USB-geheugen of dat gedownload is vanaf de computer.

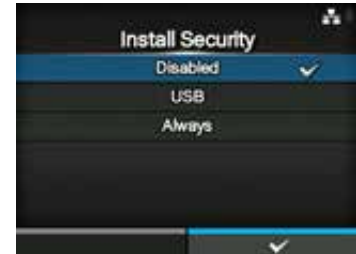

Opmerking

Het wachtwoord dat gebruikt wordt voor het installeren van een pakketbestand kan elk wachtwoord zijn zoals opgegeven bij *System (Systeem) > Password (Wachtwoord)*.

Neem contact met een SATO-leverancier of technische support-afdeling voor meer informatie over het pakketbestand.

Change Password (Wachtwoord wijzigen)

System (Systeem) > Password (Wachtwoord) > Change Password (Wachtwoord wijzigen)

Wijzigen van het wachtwoord.

U kunt 4 tot 32 tekens invoeren, bestaande uit letters (hoofdletters en kleine letters), cijfers en symbolen.

De volgende opties zijn beschikbaar:

- **admin:** dit is de insteloptie voor de fabriek.
Strikt voorbehouden aan geautoriseerd SATO-personeel.
- **manager:** het wachtwoord voor het menu **Service**.
- **level1:** het wachtwoord voor het menu **Settings** (Instellingen).
- **rfid:** dit is de insteloptie voor de fabriek.
Strikt voorbehouden aan geautoriseerd SATO-personeel.







Opmerking

De admin-, manager- en rfid-wachtwoorden zijn voor fabrieks- en onderhoudspersoneel. Deze wachtwoorden kunnen niet gewijzigd worden

Resetten van wachtwoorden

Als u het aangepaste wachtwoord vergeten bent, dan kunt u het standaardwachtwoord herstellen.

1. Schakel de printer uit.
2. Druk op de aan-uittoets  en laat los terwijl u de terug-toets  en de toetsen  en  tegelijk ingedrukt houdt tot het online/offlinescherm verschijnt.
Alle wachtwoorden worden teruggezet naar de standaardwachtwoorden.

Opmerking

Met deze toetsenserie kunnen de gebruikers naar het instellingenmenu gaan met de standaardwachtwoorden als tijdelijke oplossing.

Nadat u het instellingenmenu bereikt heeft met het standaardwachtwoord, moet u het wachtwoord weer aanpassen.

4.4.5 Het menu Tools (Extra)



In de menu **Tools** (Extra) zijn de volgende instelopties beschikbaar:

Tools (Extra)		
1	Test Print (Testafdruk)	Maken van een testafdruk.
2	HEX-Dump (Hexdump)	Opslaan van de hexdumpafdrukgegevens of de dumpgegevens van de ontvangstbuffer in het USB-geheugen.
3	Reset (Resetten)	Herstellen van de initiële configuratie of teller van de printer.
4	Profiles (Profielen)	De printerconfiguraties gebruiken als profielen.
5	Service	Instelopties voor service. Strikt voorbehouden aan geautoriseerd SATO-servicepersoneel.
6	Factory (Fabriek)	Dit zijn de instelopties voor de fabriek. Strikt voorbehouden aan SATO-fabriekspersoneel.
7	Certificates (Certificaten)	Instellen van de wireless LAN-verificatie. * Enkel beschikbaar als u het USB-geheugen geïnstalleerd heeft.
8	Startup Guide (Opstartgids)	Inschakelen of uitschakelen van de opstartgids.



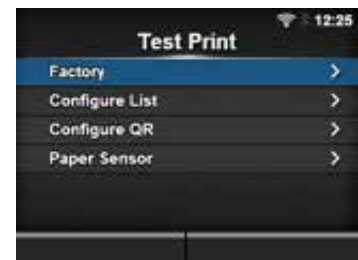

Test Print (Testafdruk)		
<i>Tools (Extra) > Test Print (Testafdruk)</i>		
Maken van een testafdruk. De volgende opties zijn beschikbaar:		
1	Factory (Fabriek)	de fabriekstestafdruk afdrukken.
2	Configure List (Lijst configureren)	Afdrukken van de configuratiegegevens van de printer.
3	Configure QR (QR configureren)	Afdrukken van de configuratiegegevens met een QR-code.
4	Paper Sensor (Papiersensor)	Afdrukken van het detectieresultaat van het mediasensorniveau.



Factory (Fabriek)		
<p><i>Tools (Extra) > Test Print (Testafdruk) > Factory (Fabriek)</i></p> <p>Afdrukken van de fabriekstestafdruk.</p> <ol style="list-style-type: none"> Controleer en stel de opties in weergegeven in het menu Factory (Fabriek). Druk op de rechterschermttoets om de testafdruk te starten. Druk nogmaals op de rechterschermttoets om de testafdruk te pauzeren. <p>Om de testafdruk te stoppen, moet u eerst de afdruk pauzeren en vervolgens drukken op de -toets.</p> <p>De volgende instellingen zijn beschikbaar:</p>		
1	<p>Label Width (Etiketbreedte)</p> <p>Weergegeven van de benodigde mediumbreedte van de testafdruk. De benodigde mediumbreedte voor Large (Groot) is 101,6 mm.</p>	
2	<p>Pitch (Lengte)</p> <p>De afdrukpositie verschuiven in verticale richting. Het instelbereik is als volgt: Het instelbereik verschilt afhankelijk van de afdrukresolutie van de printer.</p> <p><CL4NX></p> <ul style="list-style-type: none"> 203 dpi: -30 tot 0 tot 30 dots 305 dpi: -45 tot 0 tot 45 dots 609 dpi: -90 tot 0 tot 90 dots <p><CL6NX></p> <ul style="list-style-type: none"> 203 dpi: -30 tot 0 tot 30 dots 305 dpi: -45 tot 0 tot 45 dots <p>Als u de instelwaarde verlaagt, dan wordt de afdrukpositie in de doorvoerrichting verplaatst (in de richting van de voorkant van het medium). Als u de instelwaarde verhoogt, dan wordt de afdrukpositie tegen de doorvoerrichting in verplaatst (in de richting van de achterkant van het medium).</p>	<p>Opmerking De waarden van Pitch (Lengte), Offset (Verschuiven) en Darkness Adjust (Donkerheid instellen) ingesteld in het menu Factory (Fabriek) zijn ook van toepassing voor dezelfde instelopties in het menu Configure List (Lijst configureren), het menu Configure QR (QR configureren) en het menu Paper Sensor (Papiersensor).</p>
3	<p>Offset (Verschuiven)</p> <p>Instellen van de stoppositie van het medium. Het instelbereik is als volgt: Het instelbereik verschilt afhankelijk van de afdrukresolutie van de printer.</p> <p><CL4NX></p> <ul style="list-style-type: none"> 203 dpi: -30 tot 0 tot 30 dots 305 dpi: -45 tot 0 tot 45 dots 609 dpi: -90 tot 0 tot 90 dots <p><CL6NX></p> <ul style="list-style-type: none"> 203 dpi: -30 tot 0 tot 30 dots 305 dpi: -45 tot 0 tot 45 dots <p>Als u de instelwaarde verlaagt, dan wordt de stoppositie in de doorvoerrichting verplaatst (in de richting van de voorkant van het medium). Als u de instelwaarde verhoogt, dan wordt de stoppositie tegen de doorvoerrichting in verplaatst (in de richting van de achterkant van het medium).</p>	
4	<p>Darkness Adjust (Donkerheid instellen)</p> <p>Verfijnen van de afdrukdonkerheid van de testafdruk. 0 is het lichtst en 99 is het donkerst.</p>	

Configure List (Lijst configureren)		
<p><i>Tools (Extra) > Test Print (Testafdruk) > Configure List (Lijst configureren)</i></p> <p>Afdrukken van de configuratiegegevens van de printer.</p> <p>1. Controleer en stel de opties in weergegeven in het menu Configure List (Lijst configureren). De volgende instellingen zijn beschikbaar:</p> <p>2. Druk op de rechterschermttoets om de testafdruk te starten. Druk nogmaals op de rechterschermttoets om de testafdruk te pauzeren.</p> <p>Om de testafdruk te stoppen, moet u eerst de afdruk pauzeren en vervolgens drukken op de ↶-toets.</p>		
1	Label Width (Etiketbreedte)	<p>Weergegeven van de benodigde mediumbreedte van de testafdruk. De benodigde mediumbreedte voor Small (Klein) is 50,8 mm.</p>
2	Label Length (Etiketlengte)	<p>Instellen van de lengte van één stuk van het medium dat gebruik wordt voor de testafdruk. Het instelbereik is als volgt: Het instelbereik verschilt afhankelijk van de afdrukresolutie van de printer.</p> <p><CL4NX></p> <ul style="list-style-type: none"> • 203 dpi: 400 tot 1600 dots • 305 dpi: 600 tot 1800 dots • 609 dpi: 1200 tot 3600 dots <p><CL6NX></p> <ul style="list-style-type: none"> • 203 dpi: 400 tot 1600 dots • 305 dpi: 600 tot 1800 dots
3	Pitch (Lengte)	<p>De afdrukpositie verschuiven in verticale richting. Het instelbereik is als volgt: Het instelbereik verschilt afhankelijk van de afdrukresolutie van de printer.</p> <p><CL4NX></p> <ul style="list-style-type: none"> • 203 dpi: -30 tot 0 tot 30 dots • 305 dpi: -45 tot 0 tot 45 dots • 609 dpi: -90 tot 0 tot 90 dots <p><CL6NX></p> <ul style="list-style-type: none"> • 203 dpi: -30 tot 0 tot 30 dots • 305 dpi: -45 tot 0 tot 45 dots <p>Als u de instelwaarde verlaagt, dan wordt de afdrukpositie in de doorvoerrichting verplaatst (in de richting van de voorkant van het medium).</p> <p>Als u de instelwaarde verhoogt, dan wordt de afdrukpositie tegen de doorvoerrichting in verplaatst (in de richting van de achterkant van het medium).</p>
		<p>Opmerking De waarden van Label Length (Etiketlengte), Pitch (Lengte), Offset (Verschuiven) en Darkness Adjust (Donkerheid instellen) ingesteld in het menu Configure List (Lijst configureren) zijn ook van toepassing voor dezelfde instelopties in het menu Factory (Fabriek), het menu Configure QR (QR configureren) en het menu Paper Sensor (Papiersensor).</p>



Configure List (Lijst configureren)		
4	Offset (Verschuiven)	<p>Instellen van de stoppositie van het medium. Het instelbereik is als volgt: Het instelbereik verschilt afhankelijk van de afdrukresolutie van de printer.</p> <p><CL4NX></p> <ul style="list-style-type: none"> • 203 dpi: -30 tot 0 tot 30 dots • 305 dpi: -45 tot 0 tot 45 dots • 609 dpi: -90 tot 0 tot 90 dots <p><CL6NX></p> <ul style="list-style-type: none"> • 203 dpi: -30 tot 0 tot 30 dots • 305 dpi: -45 tot 0 tot 45 dots <p>Als u de instelwaarde verlaagt, dan wordt de stoppositie in de doorvoerrichting verplaatst (in de richting van de voorkant van het medium). Als u de instelwaarde verhoogt, dan wordt de stoppositie tegen de doorvoerrichting in verplaatst (in de richting van de achterkant van het medium).</p>
5	Darkness Adjust (Donkerheid instellen)	<p>Verfijnen van de afdrukdonkerheid van de testafdruk. 0 is het lichtst en 99 is het donkerst.</p>

Configure QR (QR configureren)		
<p><i>Tools (Extra) > Test Print (Testafdruk) > Configure QR (QR configureren)</i></p> <p>Afdrukken van de configuratiegegevens met een QR-code.</p> <ol style="list-style-type: none"> 1. Controleer en stel de opties in weergegeven in het menu Configure QR (QR configureren). De volgende instellingen zijn beschikbaar: 2. Druk op de rechterschermttoets om de testafdruk te starten. Druk nogmaals op de rechterschermttoets om de testafdruk te pauzeren. <p>Om de testafdruk te stoppen, moet u eerst de afdruk pauzeren en vervolgens drukken op de -toets.</p>		
1	Label Width (Etiketbreedte)	<p>Weergegeven van de benodigde mediumbreedte van de testafdruk. De benodigde mediumbreedte voor Small (Klein) is 50,8 mm.</p>

Configure QR (QR configureren)		
2	Label Length (Etiketlengte)	<p>Instellen van de lengte van één stuk van het medium dat gebruik wordt voor de testafdruk. Het instelbereik is als volgt: Het instelbereik verschilt afhankelijk van de afdrukresolutie van de printer.</p> <p><CL4NX></p> <ul style="list-style-type: none"> • 203 dpi: 400 tot 1600 dots • 305 dpi: 600 tot 1800 dots • 609 dpi: 1200 tot 3600 dots <p><CL6NX></p> <ul style="list-style-type: none"> • 203 dpi: 400 tot 1600 dots • 305 dpi: 600 tot 1800 dots
3	Pitch (Lengte)	<p>De afdrukpositie verschuiven in verticale richting. Het instelbereik is als volgt: Het instelbereik verschilt afhankelijk van de afdrukresolutie van de printer.</p> <p><CL4NX></p> <ul style="list-style-type: none"> • 203 dpi: -30 tot 0 tot 30 dots • 305 dpi: -45 tot 0 tot 45 dots • 609 dpi: -90 tot 0 tot 90 dots <p><CL6NX></p> <ul style="list-style-type: none"> • 203 dpi: -30 tot 0 tot 30 dots • 305 dpi: -45 tot 0 tot 45 dots <p>Als u de instelwaarde verlaagt, dan wordt de afdrukpositie in de doorvoerrichting verplaatst (in de richting van de voorkant van het medium). Als u de instelwaarde verhoogt, dan wordt de afdrukpositie tegen de doorvoerrichting in verplaatst (in de richting van de achterkant van het medium).</p>
4	Offset (Verschuiven)	<p>Instellen van de stoppositie van het medium. Het instelbereik is als volgt: Het instelbereik verschilt afhankelijk van de afdrukresolutie van de printer.</p> <p><CL4NX></p> <ul style="list-style-type: none"> • 203 dpi: -30 tot 0 tot 30 dots • 305 dpi: -45 tot 0 tot 45 dots • 609 dpi: -90 tot 0 tot 90 dots <p><CL6NX></p> <ul style="list-style-type: none"> • 203 dpi: -30 tot 0 tot 30 dots • 305 dpi: -45 tot 0 tot 45 dots <p>Als u de instelwaarde verlaagt, dan wordt de stoppositie in de doorvoerrichting verplaatst (in de richting van de voorkant van het medium). Als u de instelwaarde verhoogt, dan wordt de stoppositie tegen de doorvoerrichting in verplaatst (in de richting van de achterkant van het medium).</p>
5	Darkness Adjust (Donkerheid instellen)	<p>Verfijnen van de afdrukdonkerheid van de testafdruk. 0 is het lichtst en 99 is het donkerst.</p>

Opmerking

De waarden van **Label Length** (Etiketlengte), **Pitch** (Lengte), **Offset** (Verschuiven) en **Darkness Adjust** (Donkerheid instellen) ingesteld in het menu **Configure QR** (QR configureren) zijn ook van toepassing voor dezelfde instelopties in het menu **Factory** (Fabriek), het menu **Configure List** (Lijst configureren) en het menu **Paper Sensor** (Papiersensor).

Paper Sensor (Papiersensor)		
<p><i>Tools (Extra) > Test Print (Testafdruk) > Paper Sensor (Papiersensor)</i></p> <p>Afdrukken van het detectieresultaat van het mediasensorniveau.</p> <ol style="list-style-type: none"> Controleer en stel de opties in weergegeven in het menu Paper Sensor (Papiersensor). De volgende instellingen zijn beschikbaar: Druk op de rechterschermttoets om de testafdruk te starten. Druk nogmaals op de rechterschermttoets om de testafdruk te pauzeren. <p>Om de testafdruk te stoppen, moet u eerst de afdruk pauzeren en vervolgens drukken op de -toets.</p>		
1	Label Width (Etiketbreedte)	<p>Weergegeven van de benodigde mediumbreedte van de testafdruk.</p> <p>De benodigde mediumbreedte is 101,6 mm voor Large (Groot) en 50,8 mm voor Small (Klein).</p>
2	Label Length (Etiketlengte)	<p>Instellen van de lengte van één stuk van het medium dat gebruik wordt voor de testafdruk. Het instelbereik is van 400 tot 1600 dots.</p>
3	Pitch (Lengte)	<p>De afdrukpositie verschuiven in verticale richting.</p> <p>Het instelbereik is als volgt: Het instelbereik verschilt afhankelijk van de afdrukresolutie van de printer.</p> <p><CL4NX></p> <ul style="list-style-type: none"> 203 dpi: -30 tot 0 tot 30 dots 305 dpi: -45 tot 0 tot 45 dots 609 dpi: -90 tot 0 tot 90 dots <p><CL6NX></p> <ul style="list-style-type: none"> 203 dpi: -30 tot 0 tot 30 dots 305 dpi: -45 tot 0 tot 45 dots <p>Als u de instelwaarde verlaagt, dan wordt de afdrukpositie in de doorvoerrichting verplaatst (in de richting van de voorkant van het medium).</p> <p>Als u de instelwaarde verhoogt, dan wordt de afdrukpositie tegen de doorvoerrichting in verplaatst (in de richting van de achterkant van het medium).</p>
		<p>Opmerking De waarden van Label Length (Etiketlengte), Pitch (Lengte), Offset (Verschuiven) en Darkness Adjust (Donkerheid instellen) ingesteld in het menu Paper Sensor (Papiersensor) zijn ook van toepassing voor dezelfde instelopties in het menu Factory (Fabriek), het menu Configure List (Lijst configureren) en het menu Configure QR (QR configureren).</p>

Paper Sensor (Papiersensor)		
4	Offset (Verschuiven)	<p>Instellen van de stoppositie van het medium. Het instelbereik is als volgt: Het instelbereik verschilt afhankelijk van de afdrukresolutie van de printer.</p> <p><CL4NX></p> <ul style="list-style-type: none"> • 203 dpi: -30 tot 0 tot 30 dots • 305 dpi: -45 tot 0 tot 45 dots • 609 dpi: -90 tot 0 tot 90 dots <p><CL6NX></p> <ul style="list-style-type: none"> • 203 dpi: -30 tot 0 tot 30 dots • 305 dpi: -45 tot 0 tot 45 dots <p>Als u de instelwaarde verlaagt, dan wordt de stoppositie in de doorvoerrichting verplaatst (in de richting van de voorkant van het medium). Als u de instelwaarde verhoogt, dan wordt de stoppositie tegen de doorvoerrichting in verplaatst (in de richting van de achterkant van het medium).</p>
5	Darkness Adjust (Donkerheid instellen)	<p>Verfijnen van de afdrukdonkerheid van de testafdruk. 0 is het lichtst en 99 is het donkerst.</p>

HEX-Dump (Hexdump)			
<p><i>Tools (Extra) > HEX-Dump (Hexdump)</i></p> <p>Opslaan van de hexdumpafdrukgegevens of de dumpgegevens van de ontvangstbuffer in het USB-geheugen. De volgende opties zijn beschikbaar:</p>			
1	Hexdumpmodus (Hex Dump Mode)		Inschakelen of uitschakelen van de hexdumpmodus.
2	Buffer Dump (Bufferdump)		Opslaan van de ontvangstbuffergegevens op de printer.
3	Log Files (Logbestanden)		Beheer van de logbestanden van de printer.

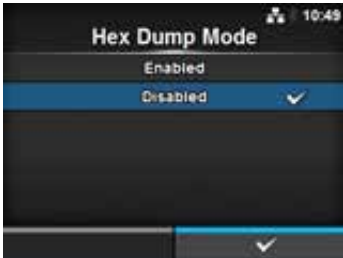
Hex Dump Mode (Hexdumpmodus)	
<p><i>Tools (Extra) > HEX-Dump (Hexdump) > Hex Dump Mode (Hexdumpmodus)</i></p> <p>Inschakelen of uitschakelen van de hexdumpmodus. Als u de hexdumpmodus instelt op Enabled (Ingeschakeld), dan drukt de printer de ontvangen gegevens af en maakt hij tegelijk een bestand aan met de ontvangen gegevens in 'hexdump/'. Als u weer instelt op Disabled (Uitgeschakeld), dan kunt u het bestand controleren in het scherm.</p>	
<p>Opmerking</p> <ul style="list-style-type: none"> • Als u de hexdumpmodus instelt op Enabled (Ingeschakeld), dan verandert de indeling van het Online-/Offlinescherm. • U kunt maximaal 10 bestanden met ontvangen gegevens opslaan voor elk type interface. Afhankelijk van de bestandsgrootte, is het aantal bestanden dat u kunt opslaan minder dan 10. • De details van de bestanden aangemaakt in 'hexdump/' zijn als volgt: <ul style="list-style-type: none"> • BT00xx.bin: Gegevens ontvangen via Bluetooth. • LAN00xx.bin: Gegevens ontvangen via LAN. • LPT00xx.bin: Gegevens ontvangen via IEEE1284. • SCI00xx.bin: Gegevens ontvangen via RS-232C. • USB00xx.bin: Gegevens ontvangen via USB. 	

Buffer Dump (Bufferdump)	
<p><i>Tools (Extra) > HEX-Dump (Hexdump) > Buffer Dump (Bufferdump)</i></p> <p>Opslaan van de ontvangstbuffergegevens op de printer. Enkel beschikbaar als u Disabled (Uitgeschakeld) geselecteerd heeft in het menu Hex Dump Mode (Hexdumpmodus). Druk op START (rechterschermtoets) bij het opstartscherm om de gegevens op te slaan op de printer. Sla de ontvangstbuffergegevens op naar 'buff/'.</p>	
<p>Opmerking</p> <ul style="list-style-type: none"> • De gegevensbestanden van de ontvangstbuffer worden aangemaakt voor elk type interface. • De details van het bestand aangemaakt in 'buff/' zijn als volgt: <ul style="list-style-type: none"> • BT0001.bin: De inhoud van de ontvangstbuffer voor Bluetooth. • LAN0001.bin: De inhoud van de ontvangstbuffer voor LAN. • LPT0001.bin: De inhoud van de ontvangstbuffer voor IEEE1284. • SCI0001.bin: De inhoud van de ontvangstbuffer voor RS-232C. • USB0001.bin: De inhoud van de ontvangstbuffer voor USB. • Als u de Buffer Dump (Bufferdump) nogmaals uitvoert, dan wordt het bestaande bestand overschreven. 	

Log Files (Logbestanden)		
<i>Tools (Extra) > HEX-Dump (Hexdump) > Log Files (Logbestanden)</i>		
De volgende opties zijn beschikbaar:		
1	Copy (Kopiëren)	Kopiëren van de logbestanden van de printer naar het USB-geheugen. * Enkel beschikbaar als u het USB-geheugen geïnstalleerd heeft.
2	Remove (Verwijderen)	Verwijderen van de logbestanden van de printer.
3	Print (Afdrukken)	Afdrukken van een hexdump van de logbestanden van de printer.

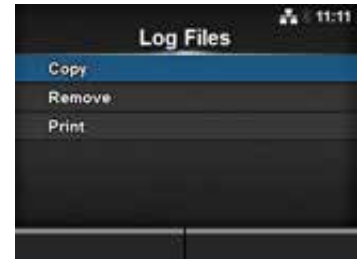

Copy (Kopiëren)	
<i>Tools (Extra) > HEX-Dump (Hexdump) > Log Files (Logbestanden) > Copy (Kopiëren)</i>	
<p>Kopiëren van de logbestanden van de printer naar het USB-geheugen. Enkel beschikbaar als u het USB-geheugen geïnstalleerd heeft.</p> <p>De procedure voor het kopiëren van logbestanden is als volgt:</p> <ol style="list-style-type: none"> Selecteer het bestandstype dat gekopieerd moet worden en druk op de ←-toets. <ul style="list-style-type: none"> buff/: de buffergegevens opgeslagen nadat u de Buffer Dump (Bufferdump) uitvoert. hexdump/: de ontvangen gegevens aangemaakt via de Hex Dump Mode (Hexdumpmodus). Selecteer het bestand dat gekopieerd moet worden en druk op de ←-toets. Er wordt een vinkje weergegeven rechts van de bestandsnaam. Druk nadat u het bestand geselecteerd heeft op de rechterschermttoets om het geselecteerde bestand te kopiëren naar het USB-geheugen. 	

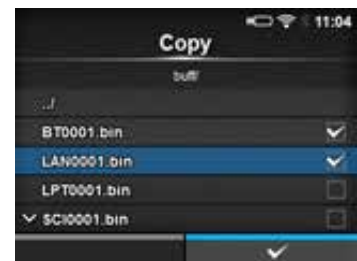
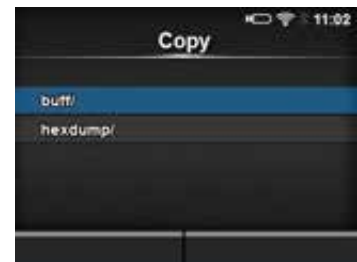

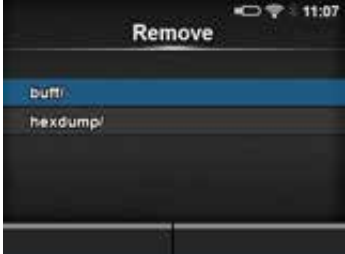
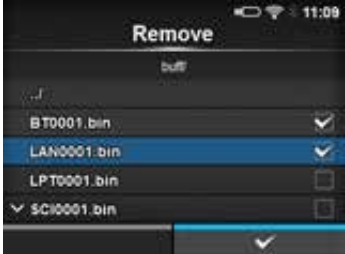
Remove (Verwijderen)	
<p><i>Tools (Extra) > HEX-Dump (Hexdump) > Log Files (Logbestanden) > Remove (Verwijderen)</i></p> <p>Verwijderen van de logbestanden van de printer. De procedure voor het verwijderen van de logbestanden is als volgt:</p> <ol style="list-style-type: none"> 1. Selecteer het bestandstype dat verwijderd moet worden en druk op de ←-toets. <ul style="list-style-type: none"> • buff/: de buffergegevens opgeslagen nadat u de Buffer Dump (Bufferdump) uitvoert. • hexdump/: de ontvangen gegevens aangemaakt via de Hex Dump Mode (Hexdumpmodus). 2. Selecteer het bestand dat verwijderd moet worden en druk op de ←-toets. Er wordt een vinkje weergegeven rechts van de bestandsnaam. 3. Druk nadat u het bestand geselecteerd heeft op de rechterschermttoets om het geselecteerde bestand te verwijderen. 	 

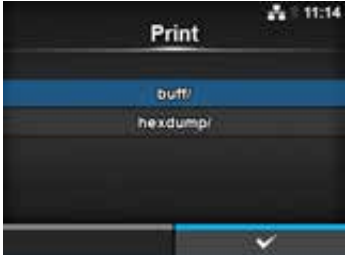
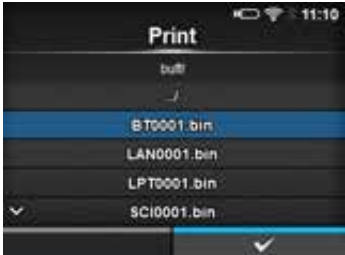
Print (Afdrukken)	
<p><i>Tools (Extra) > HEX-Dump (Hexdump) > Log Files (Logbestanden) > Print (Afdrukken)</i></p> <p>Afdrukken van een hexdump van de logbestanden van de printer. De procedure voor het afdrukken van de logbestanden is als volgt:</p> <ol style="list-style-type: none"> 1. Selecteer het type bestand dat u wilt afdrukken. <ul style="list-style-type: none"> • buff/: de buffergegevens opgeslagen nadat u de Buffer Dump (Bufferdump) uitvoert. • hexdump/: de ontvangen gegevens aangemaakt via de Hex Dump Mode (Hexdumpmodus). 2. Selecteer het bestand dat afgedrukt moet worden en druk op de ←-toets of de rechterschermttoets om de dumpafdruk te maken. <hr/> <p>LET OP Voor het afdrukken van de inhoud van het bestand kan een grote hoeveelheid media nodig zijn.</p>	 

Reset (Resetten)

Tools (Extra) > Reset (Resetten)

Naar het scherm gaan voor het selecteren van de items die gereset moeten worden.

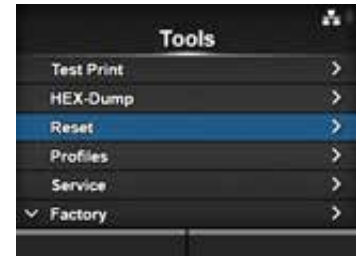

Select (Selecteren)

Tools (Extra) > Reset (Resetten) > Select (Selecteren)

Selecteren van de items die gereset moeten worden.

De volgende items zijn mogelijk:

1	Data (Gegevens)	Herstellen van de initiële gegevens van de printer.
2	Data & Settings (Gegevens en instellingen)	Herstellen van de initiële gegevens en instellingen van de printer.
3	Settings (Instellingen)	Herstellen van de initiële instellingen van de printer.

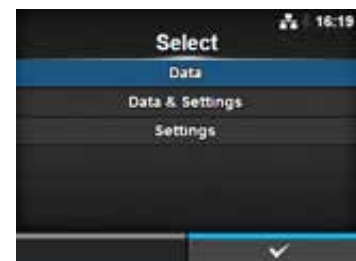

Data (Gegevens)

Tools (Extra) > Reset (Resetten) > Select (Selecteren) > Data (Gegevens)

Herstellen van de initiële gegevens van de printer.

De gegevens die gereset worden zijn de lettertypes en graphics die geregistreerd zijn in de printer.

Als u **Data** (Gegevens) selecteert, dan verschijnt het bevestigingsscherm.

Druk op de linkerschermtoets om te annuleren of op de rechterschermtoets om te resetten.

Na het resetten start de printer opnieuw op.

LET OP

Normaal gesproken is resetten niet nodig. Dit kan de afdrukresultaten wijzigen.

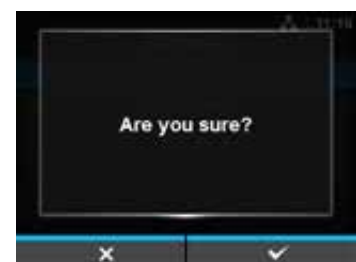

Data & Settings (Gegevens en instellingen)

Tools (Extra) > Reset (Resetten) > Select (Selecteren) > Data & Settings (Gegevens en instellingen)

Herstellen van de initiële gegevens en instellingen van de printer.
Selecteer de items die gereset moeten worden.

De volgende opties zijn mogelijk:

- **User Reset** (Gebruikersreset): herstellen van de initiële gegevens en instellingen.
- **User Reset (-Interface)** (Gebruikersreset (- interface)): herstellen van de initiële gegevens en instellingen die niet in het menu **Interface** staan.
- **Factory Reset** (Fabrieksreset): herstellen van de initiële status bij vertrek uit de fabriek.
- **Factory Reset (-Interface)** (Fabrieksreset (- interface)): herstellen van de initiële status bij vertrek uit de fabriek van de items die niet in het menu **Interface** staan.
- **Interface**: herstellen van de initiële gegevens en instellingen in het menu **Interface**.
- **Printing** (Afdrukken): herstellen van de initiële gegevens en instellingen in het menu **Printing** (Afdrukken).

Selecteer het item dat gereset moet worden met de ▲/ ▼-toetsen en druk vervolgens op de rechterschermttoets om te resetten.

Het bevestigingsscherm verschijnt.

Druk op de linkerschermttoets om te annuleren of op de rechterschermttoets om te resetten.

Na het resetten start de printer opnieuw op.

Zie [paragraaf 7.1 Lijst met initiële waarden](#) voor de initiële waarde van elk van de items.

Opmerking

De gegevens die gereset worden zijn de lettertypes en graphics die geregistreerd zijn in de printer.

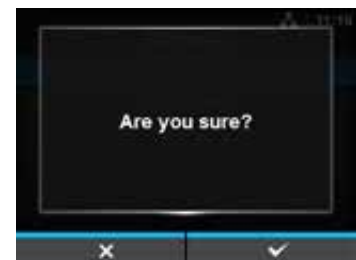

Settings (Instellingen)

Tools (Extra) > Reset (Resetten) > Select (Selecteren) > Settings (Instellingen)

Selecteren van de items die gereset moeten worden.

De volgende opties zijn mogelijk:

- **User Reset** (Gebruikersreset): herstellen van de initiële instellingen.
- **User Reset (-Interface)** (Gebruikersreset (- interface)): herstellen van de initiële instellingen die niet in het menu **Interface** staan.
- **Factory Reset** (Fabrieksreset): herstellen van de initiële status bij vertrek uit de fabriek.
- **Factory Reset (-Interface)** (Fabrieksreset (- interface)): herstellen van de initiële status bij vertrek uit de fabriek van de items die niet in het menu **Interface** staan.
- **Interface**: herstellen van de initiële instellingen in het menu **Interface**.
- **Printing** (Afdrukken): herstellen van de initiële instellingen in het menu **Printing** (Afdrukken).

Selecteer het item dat gereset moet worden met de ▲/▼-toetsen en druk vervolgens op de rechterschermttoets om te resetten.

Het bevestigingsscherm verschijnt.

Druk op de linkerschermttoets om te annuleren of op de rechterschermttoets om te resetten.

Zie [paragraaf 7.1 Lijst met initiële waarden](#) voor de initiële waarde van elk van de items.

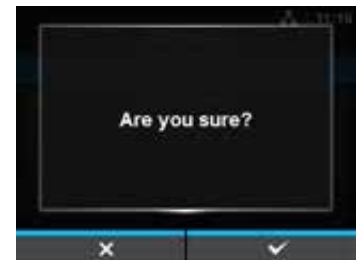

Profiles (Profielen)

Tools (Extra) > Profiles (Profielen)

Behouden van het aangepaste profiel van de printerconfiguraties.

De naam van het laatste geladen profiel wordt weergegeven tussen haakjes.

De volgende opties zijn beschikbaar:

1	Delete (Verwijderen)	Verwijderen van het profiel van de printer. *Niet beschikbaar als er geen profiel opgeslagen is.
2	Load (Laden)	Laden van het profiel van de printer. *Niet beschikbaar als er geen profiel opgeslagen is.
3	Save (Opslaan)	De huidige printerconfiguraties opslaan als een nieuw profiel.
4	Start with (Opstarten met)	Selecteren van het profiel dat geladen moet worden bij het opstarten van de printer. *Niet beschikbaar als er geen profiel opgeslagen is.



Delete (Verwijderen)

Tools (Extra) > Profiles (Profielen) > Delete (Verwijderen)

Verwijderen van het profiel van de printer.

De procedure voor het verwijderen van het profiel is als volgt:

1. Selecteer het profiel dat verwijderd moet worden met de ▲ / ▼ toetsen.
2. Druk op de ←-toets of druk op de rechterschermttoets om te bevestigen.
De naam van het profiel wordt verwijderd uit de lijst.



Load (Laden)

Tools (Extra) > Profiles (Profielen) > Load (Laden)

Laden van het profiel van de printer.

De procedure voor het laden van het profiel is als volgt:

1. Selecteer het profiel dat geladen moet worden met de ▲ / ▼ toetsen.
2. Druk op de ←-toets of druk op de rechterschermttoets om te bevestigen.
Er wordt een vinkje weergegeven rechts van de naam van het geladen profiel. De naam van het geladen profiel wordt ook tussen haakjes weergegeven in het menu **Profiles** (Profielen).

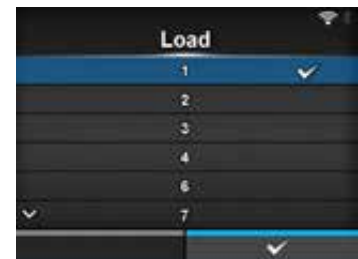

Save (Opslaan)

Tools (Extra) > Profiles (Profielen) > Save (Opslaan)

De huidige printerconfiguraties opslaan als een nieuw profiel.

Op het scherm wordt een lijst weergegeven met de profielen die opgeslagen zijn in de printer. Als er geen profiel opgeslagen is, dan wordt op het scherm een lege lijst weergegeven.

Om bestaande printerconfiguraties op te slaan als een nieuw profiel, drukt u op de linkerschermttoets en voert u de naam van het profiel in. U kunt maximaal 32 tekens invoeren, bestaande uit letters (hoofdletters en kleine letters), cijfers en symbolen.

Druk op de rechterschermttoets om te bevestigen.

Het nieuwe profiel wordt weergegeven in de lijst en wordt geladen.

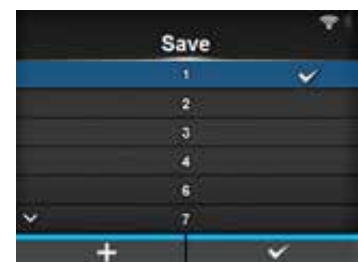

Start with (Opstarten met)	
<p><i>Tools (Extra) > Profiles (Profielen) > Start with (Opstarten met)</i></p> <p>Selecteren van het profiel dat geladen moet worden bij het opstarten van de printer.</p> <p>De procedure voor het laden van het profiel bij het opstarten van de printer is als volgt:</p> <ol style="list-style-type: none"> 1. Selecteer het profiel dat geladen moet worden bij het opstarten van de printer met de ▲ / ▼ toetsen. 2. Druk op de ←-toets of druk op de rechterschermttoets om te bevestigen. 	

Certificates (Certificaten)											
<p><i>Tools (Extra) > Certificates (Certificaten)</i></p> <p>Installeren van certificaten die gebruikt worden voor wifiverificatie en voor HTTPS.</p> <p>Enkel beschikbaar als u het USB-geheugen geïnstalleerd heeft.</p> <p>De volgende opties zijn beschikbaar:</p>											
1	<table border="1" style="width: 100%; border-collapse: collapse;"> <tr> <td style="width: 15%;">HTTPS</td> <td style="width: 85%;">Installeren van de HTTPS-certificaten vanaf het USB-geheugen.</td> </tr> <tr> <td>2</td> <td>Wi-Fi Root CA (Wifi-basis-CA) Installeren van de wifi-basis-CA-certificaten vanaf het USB-geheugen.</td> </tr> <tr> <td>3</td> <td>Wi-Fi Client (Wifi-client) Installeren van de wifi-client-certificaten vanaf het USB-geheugen.</td> </tr> <tr> <td>4</td> <td>Wi-Fi Private Key (Persoonlijke wifi-sleutel) Installeren van de persoonlijke wifi-sleutel vanaf het USB-geheugen.</td> </tr> <tr> <td>5</td> <td>EAP-FAST PAC File (EAP-FAST PAC-bestand) Installeren van het EAP-FAST PAC-bestand vanaf het USB-geheugen.</td> </tr> </table>	HTTPS	Installeren van de HTTPS-certificaten vanaf het USB-geheugen.	2	Wi-Fi Root CA (Wifi-basis-CA) Installeren van de wifi-basis-CA-certificaten vanaf het USB-geheugen.	3	Wi-Fi Client (Wifi-client) Installeren van de wifi-client-certificaten vanaf het USB-geheugen.	4	Wi-Fi Private Key (Persoonlijke wifi-sleutel) Installeren van de persoonlijke wifi-sleutel vanaf het USB-geheugen.	5	EAP-FAST PAC File (EAP-FAST PAC-bestand) Installeren van het EAP-FAST PAC-bestand vanaf het USB-geheugen.
HTTPS	Installeren van de HTTPS-certificaten vanaf het USB-geheugen.										
2	Wi-Fi Root CA (Wifi-basis-CA) Installeren van de wifi-basis-CA-certificaten vanaf het USB-geheugen.										
3	Wi-Fi Client (Wifi-client) Installeren van de wifi-client-certificaten vanaf het USB-geheugen.										
4	Wi-Fi Private Key (Persoonlijke wifi-sleutel) Installeren van de persoonlijke wifi-sleutel vanaf het USB-geheugen.										
5	EAP-FAST PAC File (EAP-FAST PAC-bestand) Installeren van het EAP-FAST PAC-bestand vanaf het USB-geheugen.										
<p>De procedure voor het installeren van de certificaten en PAC-bestanden is als volgt:</p> <ol style="list-style-type: none"> 1. Sla de certificaatbestanden op in de hoofdmap van het USB-geheugen. De volgende bestandsextensies worden geaccepteerd: .pem, .crt, .cer, .der voor basis-CA en clientcertificaat in PEM- of DER-indeling. .pfx en .p12 voor clientcertificaten in PKCS #12-indeling. .prv en .key voor persoonlijke sleutels PEM/PKCS#8-indeling. .pac voor PAC-bestanden. 2. Sluit het USB-geheugen aan op de USB-aansluiting (type A). 3. Ga naar Settings (Instellingen) > Tools (Extra) > Certificates (Certificaten). 4. Selecteer het certificaat dat u wilt installeren. Zie de bovenstaande tabel. 5. Selecteer het certificaatbestand in de lijst. 											



Startup Guide (Opstartgids)

Tools (Extra) > Startup Guide (Opstartgids)

Inschakelen of uitschakelen van de opstartgids.

De volgende opties zijn mogelijk:

- **Enabled** (Ingeschakeld): inschakelen van de opstartgids.
- **Disabled** (Uitgeschakeld): uitschakelen van de opstartgids.

Als u **Enabled** (Ingeschakeld) geselecteerd heeft in het menu **Startup Guide** (Opstartgids), dan verschijnt de opstartgids de volgende keer dat u de printer inschakelt.



4.4.6 Het menu Information (Informatie)

In de menu **Information** (Informatie) zijn de volgende instelopties beschikbaar:

Information (Informatie)		
1	Help	Weergeven van de instructievideo's.
2	Build Version (Build-versie)	Weergeven van de firmwareversie.
3	Applications (Toepassingen)	Weergeven van de verschillende toepassingsversies.
4	Installation Log (Installatielog)	Weergeven van de installatiegegevenslog. *Verschijnt enkel als er een gegevenslog aanwezig is in de printer.
5	Print Module (Afdrukmodule)	Weergeven van de afdrukmodulegegevens.
6	Counters (Tellers)	Weergeven van de tellergegevens.
7	IPv4 Address (IPv4-adres)	Weergeven van het IPv4-adres.
8	IPv6 Address (IPv6-adres)	Weergeven van het IPv6-adres.
9	LAN MAC	Weergeven van het MAC-adres van het LAN. *Verschijnt enkel als de LAN-interface geselecteerd is.
10	Wi-Fi MAC	Weergeven van het MAC-adres van het wireless LAN. *Verschijnt enkel als het optionele wireless LAN geïnstalleerd is en de wifi-interface geselecteerd is.
11	Wi-Fi Region (Wifi-regio)	Weergeven van de regio-informatie van het wireless LAN. *Verschijnt enkel als het optionele wireless LAN geïnstalleerd is en de wifi-interface geselecteerd is.
12	Wi-Fi Status (Wifi-status)	Weergeven van de status van het wireless LAN. *Verschijnt enkel als het optionele wireless LAN geïnstalleerd is en de wifi-interface geselecteerd is.
13	Wi-Fi Direct	Weergeven van de verbindingsgegevens van Wi-Fi Direct. *Verschijnt enkel indien verbonden met Wi-Fi Direct.
14	Wi-Fi Versions (Wifi-versies)	Weergeven van de versie van het wireless LAN. *Verschijnt enkel als het optionele wireless LAN geïnstalleerd is en de wifi-interface geselecteerd is.

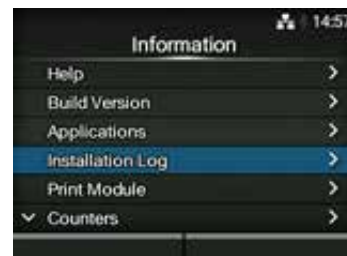

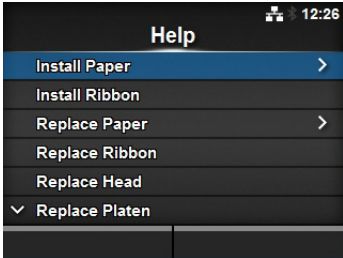
Help			
<p><i>Information (Informatie) > Help</i></p> <p>Weergeven van de instructievideo's.</p> <p>U kunt video's bekijken over het plaatsen van media en van lint, het reinigen en het vervangen van de verbruiksartikelen. Voor de lijst met video's en het afspelen ervan, zie paragraaf 4.1.4 Instructievideo's. De lijst met video's is als volgt:</p>			
1	Install Paper (Papier plaatsen)		Afspelen van de video's over het plaatsen van de media.
2	Install Ribbon (Lint plaatsen)		Afspelen van de video over het plaatsen van de media.
3	Replace Paper (Papier vervangen)		Afspelen van de video's over het vervangen van de media.
4	Replace Ribbon (Lint vervangen)		Afspelen van de video over het vervangen van het lint.
5	Replace Head (Printkop vervangen)		Afspelen van de video over het vervangen van de printkop.
6	Replace Platen (Plaatrol vervangen)		Afspelen van de video over het vervangen van de plaatrol.
7	Cleaning (Reinigen)		Afspelen van de video over het reinigen.

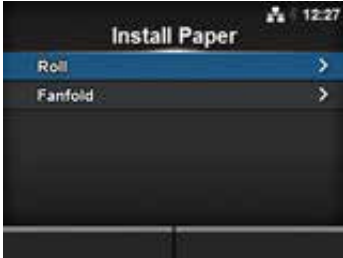
Install Paper (Papier plaatsen)			
<p><i>Information (Informatie) > Help > Install Paper (Papier plaatsen)</i></p> <p>Afspelen van de video over het plaatsen van de media. De volgende opties zijn beschikbaar:</p>			
1	Roll (Rol)		Afspelen van de video's over het plaatsen van de medirol.
2	Fanfold (Gevouwen)		Afspelen van de video's over het plaatsen van het gevouwen kettingmedium.

Roll (Rol)		
<i>Information (Informatie) > Help > Install Paper (Papier plaatsen) > Roll (Rol)</i> Afspelen van de video's over het plaatsen van de medirol. De volgende opties zijn beschikbaar:		
1	Standard (Standaard)	Afspelen van de video over het plaatsen van de medirol bij een standaardprinter.
2	Cutter (Snijmes)	Afspelen van de video over het plaatsen van de medirol bij een printer met snijmechanisme.
3	Linerless (Geen rugpapier): (enkel CL4NX)	Afspelen van de video over het plaatsen van de medirol bij een printer met linerless kit.
4	Dispenser	Afspelen van de video over het plaatsen van de medirol bij een printer met dispenser.
5	Dispenser with Rewinder (Dispenser met terugspoeler)	Afspelen van de video over het plaatsen van de medirol bij een printer met dispenser en rugpapierterugspoeler.





Fanfold (Gevouwen)		
<i>Information (Informatie) > Help > Install Paper (Papier plaatsen) > Fanfold (Gevouwen)</i> Afspelen van de video's over het plaatsen van het gevouwen kettingmedium. De volgende opties zijn beschikbaar:		
1	Standard (Standaard)	Afspelen van de video over het plaatsen van het gevouwen kettingmedium bij een standaardprinter.
2	Cutter (Snijmes)	Afspelen van de video over het plaatsen van het gevouwen kettingmedium bij een printer met snijmechanisme.

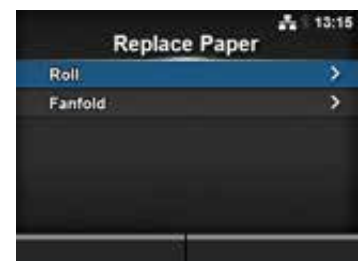

Replace Paper (Papier vervangen)		
<i>Information (Informatie) > Help > Replace Paper (Papier vervangen)</i> Afspelen van de video's over het vervangen van de media. De volgende opties zijn beschikbaar:		
1	Roll (Rol)	Afspelen van de video's over het vervangen van de medirol.
2	Fanfold (Gevouwen)	Afspelen van de video's over het vervangen van het gevouwen kettingmedium.



Roll (Rol)			
<p><i>Information (Informatie) > Help > Replace Paper (Papier vervangen) > Roll (Rol)</i></p> <p>Afspelen van de video's over het vervangen van de medirol. De volgende opties zijn beschikbaar:</p>			
1	Standard (Standaard)		Afspelen van de video over het vervangen van de medirol bij een standaardprinter.
2	Cutter (Snijmes)		Afspelen van de video over het vervangen van de medirol bij een printer met snijmechanisme.
3	Linerless (Geen rugpapier) (enkel CL4NX)		Afspelen van de video over het vervangen van de medirol bij een printer met linerless kit.
4	Dispenser		Afspelen van de video over het vervangen van de medirol bij een printer met dispenser.
5	Dispenser with Rewinder (Dispenser met terugspoeler)		Afspelen van de video over het vervangen van de medirol bij een printer met dispenser en rugpapierterugspoeler.

Fanfold (Gevouwen)			
<p><i>Information (Informatie) > Help > Replace Paper (Papier vervangen) > Fanfold (Gevouwen)</i></p> <p>Afspelen van de video's over het vervangen van het gevouwen kettingmedium. De volgende opties zijn beschikbaar:</p>			
1	Standard (Standaard)		Afspelen van de video over het vervangen van het gevouwen kettingmedium bij een standaardprinter.
2	Cutter (Snijmes)		Afspelen van de video over het vervangen van het gevouwen kettingmedium bij een printer met snijmechanisme.

Build Version (Build-versie)			
<p><i>Information (Informatie) > Build Version (Build-versie)</i></p> <p>Weergeven van de gegevens en versie van deze printer.</p>			
1	Name (Naam)		Weergeven van de naam van de build-versie.
2	Date (Datum)		Weergeven van de datum van de build-versie.
3	Checksum (Controlesom)		Weergeven van de controlesom van de build-versie.
4	Kernel Version (Kernelversie)		Weergeven van de kernelversie.
5	Boot Version (Bootversie)		Weergeven van de bootversie.

Kernel Version (Kernelversie)

Information (Informatie) > Build Version (Build-versie) > Kernel Version (Kernelversie)

Weergeven van de kernelversie van deze printer.



Boot Version (Bootversie)

Information (Informatie) > Build Version (Build-versie) > Boot Version (Bootversie)

Weergeven van de bootversie van deze printer.

De volgende opties zijn beschikbaar:

1	Disks (Schijven)	Weergeven van de schijven.
2	Warp!!-mode (Warp!!-modus)	Vinkje betekent ingeschakeld en geen vinkje uitgeschakeld.
3	Date (Datum)	Weergeven van de build-datum van de bootversie.

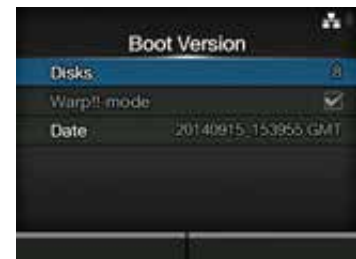

Applications (Toepassingen)

Information (Informatie) > Applications (Toepassingen)

Weergeven van de versies van de in de printer geïnstalleerde toepassingen, zoals de printertalen.



Installation Log (Installatielog)		
<p><i>Information (Informatie) > Installation Log (Installatielog)</i></p> <p>Weergeven of wissen van de installatiegegevenslog in deze printer. De volgende opties zijn beschikbaar:</p>		
1	RPM Log (RPM-log)	Weergeven van de RPM-gegevenslog.
2	System Restore (Systeemherstel)	Weergeven van de systeemherstelgegevenslog.
<p>Druk op CLEAR om de geselecteerde gegevenslog te wissen.</p> <hr/> <p>Opmerking Dit scherm wordt niet weergegeven als er geen gegevenslog aanwezig is in de printer.</p>		

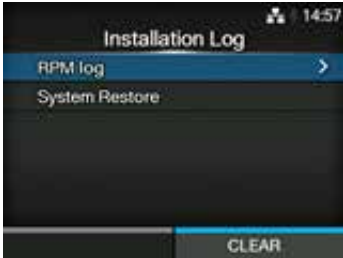

RPM Log (RPM-log)	
<p><i>Information (Informatie) > Installation Log (Installatielog) > RPM Log (RPM-log)</i></p> <p>Weergeven van een lijst met RPM-logbestanden met drie onderdelen: geïnstalleerd, bijgewerkt en verouderd. Het RPM-logbestand wordt aangemaakt na het installeren van een pakketbestand met rpm-bestanden. Druk op de rechterschermttoets om het geselecteerde RPM-logbestand te wissen.</p>	

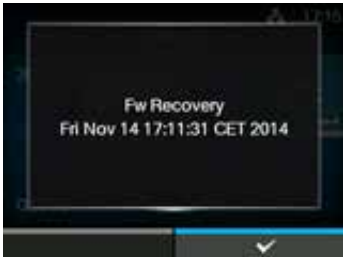
System Restore (Systeemherstel)	
<p><i>Information (Informatie) > Installation Log (Installatielog) > System Restore (Systeemherstel)</i></p> <p>Weergeven van de systeemherstellog.</p> <p>Het systeemherstellogbestand wordt aangemaakt na het installeren van een pakketbestand dat het niet kunnen bedienen van het printerscherm veroorzaakt.</p>	

Print Module (Afdrukmodule)

Information (Informatie) > Print Module (Afdrukmodule)

Weergeven van de gegevens van de afdrukmodule van deze printer.
De volgende opties zijn beschikbaar:

1	Boot	Weergeven van de bootfirmwareversie.
2	Main (Hoofd)	Weergeven van de hoofdfirmwareversie.

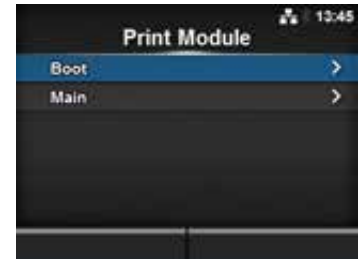

Boot

Information (Informatie) > Print Module (Afdrukmodule) > Boot

1	Name (Naam)	Weergeven van de naam van de bootfirmware.
2	Release Date (Releasedatum)	Weergeven van de releasedatum van de bootfirmware.
3	Checksum (Controlesom)	Weergeven van de controlesom van de bootfirmware.

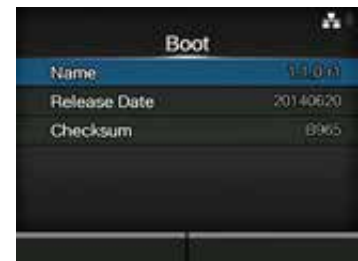

Main (Hoofd)

Information (Informatie) > Print Module (Afdrukmodule) > Main (Hoofd)

1	Name (Naam)	Weergeven van de naam van de hoofdfirmware.
2	Release Date (Releasedatum)	Weergeven van de releasedatum van de hoofdfirmware.
3	Checksum (Controlesom)	Weergeven van de controlesom van de hoofdfirmware.



Counters (Tellers)		
<p><i>Information (Informatie) > Counters (Tellers)</i></p> <p>Weergeven van de tellergegevens van deze printer. De volgende opties zijn beschikbaar:</p>		
1	Head (Printkop)	Weergeven van de printkoptellergegevens van deze printer.
2	Cutter (Snijmes)	Weergeven van het huidige aantal keer snijden.
<p>LET OP Het wissen van de tellers is strikt voorbehouden aan geautoriseerd SATO-servicepersoneel.</p>		





Head (Printkop)		
<p><i>Information (Informatie) > Counters (Tellers) > Head (Printkop)</i></p> <p>Weergeven van de printkoptellergegevens van deze printer.</p>		
1	Life (Levensduur)	Weergeven van huidige afstand aan afdrukken.
2	Head 1 (Printkop 1)	Bij Head 1 (Printkop 1) wordt de huidige afstand aan afdrukken weergegeven. Als u de printkop vervangt, dan wordt de teller van Head 1 (Printkop 1) toegevoegd bij Head 2 (Printkop 2) en begint bij Head 1 (Printkop 1) het tellen opnieuw vanaf 0.
3	Head 2 (Printkop 1)	
4	Head 3 (Printkop 1)	



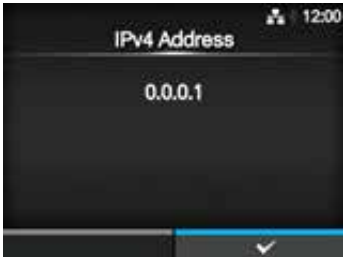

IPv4 Address (IPv4-adres)	
<p><i>Information (Informatie) > IPv4 Address (IPv4-adres)</i></p> <p>Weergeven van het IPv4-adres.</p>	



IPv6 Address (IPv6-adres)	
<p><i>Information (Informatie) > IPv6 Address (IPv6-adres)</i></p> <p>Weergegeven van het IPv6-adres.</p> <hr/> <p>Opmerking Als Wi-Fi Direct actief is, dan wordt dit IPv6-adresscherm niet weergegeven.</p> <hr/>	

LAN MAC	
<p><i>Information (Informatie) > LAN MAC</i></p> <p>Weergegeven van het MAC-adres van het LAN. *Verschijnt enkel als LAN de actieve interface is.</p>	

Wi-Fi MAC	
<p><i>Information (Informatie) > Wi-Fi MAC</i></p> <p>Weergegeven van het MAC-adres van het wireless LAN. Wordt enkel weergegeven als u het optionele wireless LAN geïnstalleerd heeft en Wi-Fi de actieve interface is.</p>	

Wi-Fi Region (Wifi-regio)	
<p><i>Information (Informatie) > Wi-Fi Region (Wifi-regio)</i></p> <p>Weergegeven van de regio-informatie van het wireless LAN. Wordt enkel weergegeven als u het optionele wireless LAN geïnstalleerd heeft en Wi-Fi de actieve interface is.</p>	

Wi-Fi Status (Wifi-status)	
<p><i>Information (Informatie) > Wi-Fi Status (Wifi-status)</i></p> <p>Weergeven van de status van het wireless LAN. Wordt enkel weergegeven als u het optionele wireless LAN geïnstalleerd heeft en Wi-Fi de actieve interface is.</p>	

Wi-Fi Direct	
<p><i>Information (Informatie) > Wi-Fi Direct</i></p> <p>Weergeven van de verbindingsgegevens van Wi-Fi Direct. Verschijnt enkel als Wi-Fi de actieve interface is en u verbonden bent met Wi-Fi Direct.</p>	

Wi-Fi Versions (Wifi-versies)	
<p><i>Information (Informatie) > Wi-Fi Versions (Wifi-versies)</i></p> <p>Weergeven van de versie van het wireless LAN. Verschijnt enkel als u het optionele wireless LAN geïnstalleerd heeft.</p>	

4.5 Webconfiguratie

De printer kan bediend worden via een webconfiguratiepagina in elke browser.

Met een Ethernet LAN- of WLAN-verbinding kan de gebruiker op afstand informatie ophalen van de printer of de printerconfiguratie uitvoeren.

U heeft het IP-adres van de printer nodig om naar de webconfiguratiepagina te gaan. Zie [paragraaf 4.4.6 Het menu Information \(Informatie\)](#) voor het IP-adres van de printer.

Als het IP-adres van de printer 192.168.143.123 is, open dan de browser en voer de volgende URL in: <https://192.168.143.123>

Als gevraagd wordt om een beveiligingscertificaat, dan moet u bevestigen en op Continue (Doorgaan) klikken.

Hierna verschijnt de webconfiguratiepagina.

Rechts bovenin elke pagina worden de modelnaam, de huidige resolutie en het MAC-adres weergegeven.

4.5.1 Dashboard

Het Dashboard, dat verschillende kleinere gedeelten bevat, is de standaardpagina van WebConfig. In elk gedeelte wordt specifieke informatie of de status van de printer weergegeven.

U kunt de pagina's Dashboard en Certificates (Certificaten) bekijken zonder in te loggen.

Voor de pagina's Settings (Instellingen) en Tools (Extra) moet u echter wel inloggen.

Bij Printer Status (Printerstatus) worden de huidige status (online, offline) en de huidige statuspictogrammen weergegeven.

Bij Printing (Afdrukken) worden de afdruksnelheid, de donkerheid, de sensor, de afdrukmodus en terugvoerinstelling aangegeven.

Bij Device Info (Apparaat informatie) worden het model, de huidige resolutie en de geïnstalleerde opties aangegeven.

The screenshot shows the Sato CL4NX WebConfig dashboard. At the top, it displays the Sato logo and the text 'Ceaseless Creativity for a Sustainable World'. The main title is 'CL4NX WebConfig'. On the right, it shows the model 'SAIO CL4NX', resolution '203 dpi (8 dpmm)', and MAC address '00:80:92:50:9E:A6'. There is a 'Login' button in the top right corner.

The dashboard is divided into several sections:

- Printer Status:** Shows the printer is 'Offline' with a blue dot icon.
- Printing:** Displays 'Speed: 6 ips', 'Darkness Range: A', 'Darkness: 10', 'Sensor Type: Gap', 'Print Mode: Continuous', and 'Backfeed: None'.
- Device Info:** Lists 'Model: CL4NX 203dpi', 'Resolution: 203 dpi (8 dpmm)', 'Serial Number', 'PCB Serial Number', and 'Installed Options: Bluetooth, Ext I/O, WLAN'.
- Network Info:** Shows 'IPv4 Address: 10.26.2.71' and 'MAC Address: 00:80:92:50:9E:A6'.
- System Info:** Displays 'Firmware version: 1.4.0-r10', 'Uptime: 25min', and a 'Contact' field with a long alphanumeric string.
- WiFi:** Shows 'Mode: infra', 'SSID: sato_guest', 'BSSID: 18:64:72:f9:6a:f0', and 'Channel: 149 (5745 MHz)'. Below this is a 'WiFi Strength' gauge showing a signal strength of -46 dBm.

Annotations with lines pointing to specific sections provide further details:

- Bij Network Info (Netwerkinformatie):** worden het huidige IP-adres en het MAC-adres van de actieve interface aangegeven.
- Bij System Info (Systeeminformatie):** worden de huidige firmwareversie, de uptime en SNMP-contact, -naam en -locatie aangegeven.
- Deze informatie wordt enkel weergegeven als er wifi beschikbaar en actief is.** De wifi-sterkte wordt niet weergegeven als de printer P2P GO is.

4.5.2 Settings (Instellingen)

Om deze pagina weer te geven moet u inloggen. Klik op Login (Inloggen) en voer vervolgens het juiste wachtwoord in om in te loggen.

Het standaardwachtwoord voor de gebruikersnaam *settings* is *0310*.



Na het inloggen verschijnt de volgende pagina:



Deze zes instelopties zijn ook beschikbaar via de lcd-schermen op de printer. Voor meer details, zie [paragraaf 4.4 Details van het instellingenmenuscherm](#).

Klik op het gewenste pictogram op deze Settings (Instellingen)-pagina om de instellingen uit te voeren. Als u op Printing (Afdrukken) klikt, verschijnt de volgende pagina:

The screenshot shows the SATO CL4NX WebConfig interface. At the top left is the SATO logo with the tagline 'Ceaseless Creativity for a Sustainable World'. The main title is 'CL4NX WebConfig'. On the top right, it displays 'Model: SATO CL4NX', 'Resolution: 203 dpi (8 dpmm)', and 'MAC address: 88:33:14:F1:0F:0C'. Below the title is a navigation bar with 'Dashboard', 'Settings', 'Tools', and 'Certificates', and a 'Logout' link on the far right. A left sidebar contains icons for 'Printing', 'Interface', 'Applications', 'System', 'Tools', and 'Information'. The main content area is titled 'Printing' and contains the following settings:

Label Length	<input type="text" value="20000"/>	1-20000 dot
Label Width	<input type="text" value="832"/>	1-1216 dot
Auto Measure	<input type="checkbox"/>	
Ribbon	<input type="checkbox"/>	
Speed	<input type="text" value="6"/>	
Sensor Type	<input type="text" value="Gap"/>	
Auto-mode	<input checked="" type="checkbox"/>	
Print Mode	<input type="text" value="Tear-Off"/>	
Backfeed	<input type="text" value="Before"/>	
Darkness Range	<input type="text" value="A"/>	
Darkness	<input type="text" value="5"/>	

Below the settings are two expandable sections: '► Imaging' and '► Advanced'.

Printing (Afdrukken)

Zie [paragraaf 4.4.1 Het menu Printing \(Afdrukken\)](#).

Interface

Zie [paragraaf 4.4.2 Het menu Interface](#).

Applications (Toepassingen)

Zie [paragraaf 4.4.3 Het menu Applications \(Toepassingen\)](#).

System (Systeem)

Zie [paragraaf 4.4.4 Het menu System \(Systeem\)](#).

Tools (Extra)

Zie [paragraaf 4.4.5 Het menu Tools \(Extra\)](#).

Information (Informatie)

Zie [paragraaf 4.4.6 Het menu Information \(Informatie\)](#).

4.5.3 Tools (Extra)

Om deze pagina weer te geven moet u inloggen. Klik op Login (Inloggen) en voer vervolgens het juiste wachtwoord in om in te loggen zoals in [paragraaf 4.5.2 Settings \(Instellingen\)](#).

Het standaardwachtwoord voor de gebruikersnaam *settings* is *0310*.

Na het inloggen verschijnt de volgende pagina:

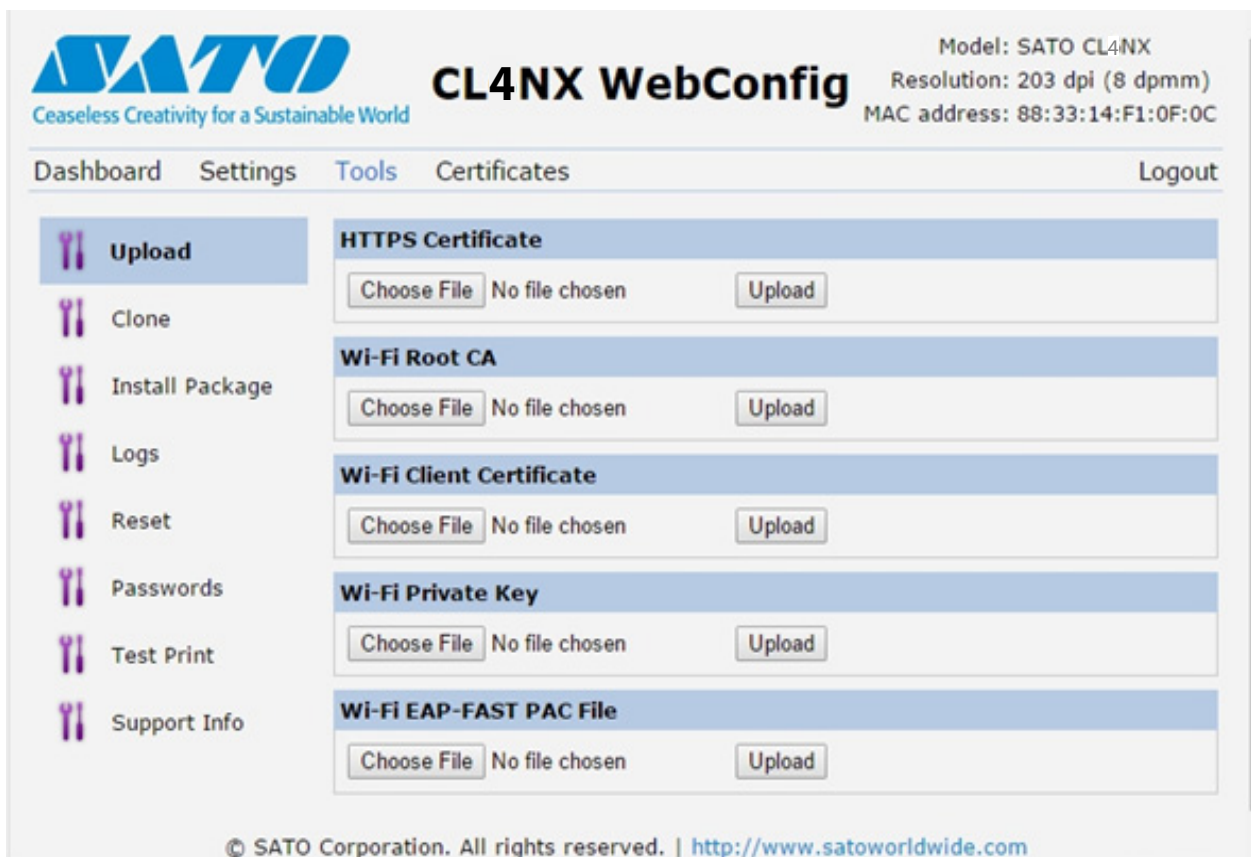

Upload (Uploaden)

Zie [Certificates \(Certificaten\) op pagina 193](#).

Clone (Dupliceren)

Zie [paragraaf 2.3.1 Het menu Tools \(Extra\)](#) van de CL4NX/CL6NX-servicehandleiding.

(Install package) Pakket installeren

Zie [paragraaf 2.5 Firmware downloaden](#) van de CL4NX/CL6NX-servicehandleiding.

Logs

Lijst met alle logbestanden in de logmap. De gebruiker kan klikken om het bestand te downloaden.

Reset (Resetten)

Zie [Select \(Selecteren\) op pagina 189](#).

Passwords (Wachtwoorden)

Zie [Change Password \(Wachtwoord wijzigen\)](#) op pagina 178.

Test Print (Testafdruk)

Zie [Test Print \(Testafdruk\)](#) op pagina 179.

Support Info (Supportinformatie)

Lijst met verschillende printergegevens zoals de geïnstalleerde opties, het serienummer, de toepassingsversies en de instellingenconfiguratie.

4.5.4 Certificates (Certificaten)

Weergeven van de basiscertificeringsinstantie en clientcertificaten die geïnstalleerd zijn op de printer.

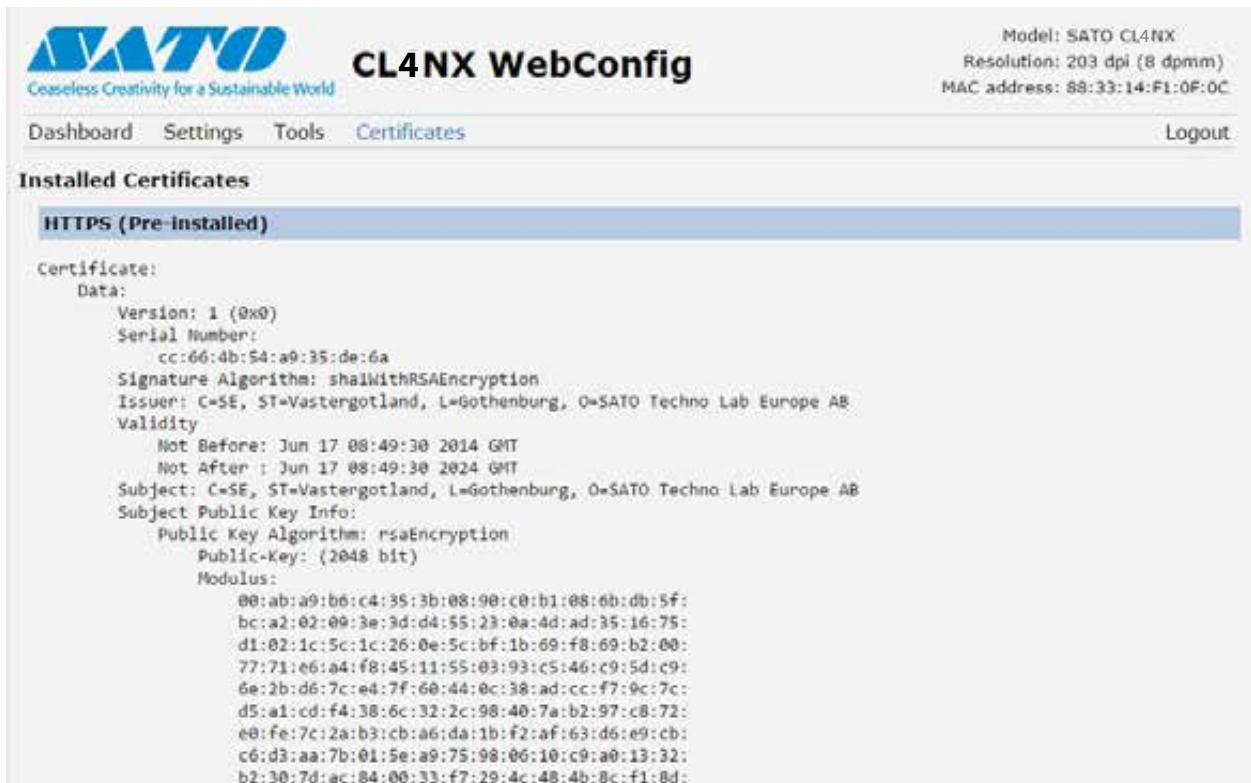

The screenshot shows the SATO CL4NX WebConfig interface. At the top left is the SATO logo with the tagline "Ceaseless Creativity for a Sustainable World". To the right of the logo is the text "CL4NX WebConfig". Further right, the model and resolution information is displayed: "Model: SATO CL4NX", "Resolution: 203 dpi (8 dpmm)", and "MAC address: 88:33:14:F1:0F:0C". Below this is a navigation menu with "Dashboard", "Settings", "Tools", and "Certificates" (which is highlighted). A "Logout" link is located in the top right corner. The main content area is titled "Installed Certificates" and features a blue header for "HTTPS (Pre-installed)". Below this header, the details of the certificate are listed:

```
Certificate:
Data:
  Version: 1 (0x0)
  Serial Number:
    cc:66:4b:54:a9:35:de:6a
  Signature Algorithm: sha1NithRSAEncryption
  Issuer: C=SE, ST=Vastergotland, L=Gothenburg, O=SATO Techno Lab Europe AB
  Validity
    Not Before: Jun 17 08:49:30 2014 GMT
    Not After : Jun 17 08:49:30 2024 GMT
  Subject: C=SE, ST=Vastergotland, L=Gothenburg, O=SATO Techno Lab Europe AB
  Subject Public Key Info:
    Public Key Algorithm: rsaEncryption
    Public-Key: (2048 bit)
    Modulus:
      00:ab:a9:b6:c4:35:3b:08:90:c0:b1:08:0b:db:5f:
      bc:a2:02:09:3e:3d:d4:55:23:0a:4d:ad:35:16:75:
      d1:02:1c:5c:1c:26:0e:5c:bf:1b:69:f8:69:b2:00:
      77:71:e6:a4:f8:45:11:55:03:93:c5:46:c9:5d:c9:
      6e:2b:d6:7c:e4:7f:60:44:0c:38:ad:cc:f7:9c:7c:
      d5:a1:cd:f4:38:6c:32:2c:98:40:7a:b2:97:c8:72:
      e0:fe:7c:2a:b3:cb:a6:da:1b:f2:af:63:d6:e9:cb:
      c6:d3:aa:7b:01:5e:a9:75:98:06:10:c9:a0:13:32:
      b2:30:7d:ac:84:00:33:f7:29:4c:48:4b:8c:f1:8d:
```

Opmerking

Het clientcertificaat dat een PFX (PKCS #12)-bestand is, wordt niet weergegeven.

5

Reinigen en afstellen van de printer

5.1 Onderhoudsmodus

Een vuile printkop of plaatrol gaat niet alleen ten koste van de afdrukkwaliteit, maar kan ook afdrufouten veroorzaken. Reinig de printer regelmatig met een reinigingsset of reinigingsvel.

LET OP

- Het bedienen van de aan-uittoets en het aansluiten of loshalen van de voedingskabel mag niet met natte handen gedaan worden. Doet u dit toch, dan kan dit leiden tot elektrische schokken.
- Haal de voedingskabel uit het stopcontact voor u begint met reinigen.
De printkop en het gedeelte eromheen zijn erg warm na het afdrukken. Wacht tot de printer afgekoeld is.
- Het aanraken van de rand van de printkop met de blote hand kan verwondingen veroorzaken.
- Gebruik voor het reinigen een reinigingspen, het wattenstaafje of de katoenen doek van een reinigingsset. Reinig niet met harde voorwerpen. Doet u dit toch, dan kan dit leiden tot beschadiging.
- Verwijder het medium en het lint voor u begint met reinigen.

LET OP enkel voor CL4NX (indien geïnstalleerd met linerless kit)

- Let erop dat u het snijmes niet aanraakt bij het reinigen van de printer.
- Open de printkop als de printer langer dan één dag niet gebruikt wordt om te printen. Er kan een papierstoring optreden de eerstvolgende keer dat u print nadat de printkop langere tijd dicht geweest is met etiketten zonder rugpapier.
- Let er bij het plaatsen van etiketten zonder rugpapier op dat het uiteinde van het medium zo'n 3 cm uit de uitvoeropening komt.

Opmerking

U kunt een reinigingsset of reinigingsvel aanschaffen bij uw SATO-leverancier of technische support-afdeling.

5.2 Onderhoud van de printkop en de plaatrol

Op de volgende regelmatige momenten is onderhoud vereist:

- Na het afdrukken van 1 mediarol of 150 meter aan medium.
Reinig de volgende onderdelen met de reinigungsset:
 - Printkop
 - Mediasensoren
 - Plaatrol
 - Mediageleider
- Na het afdrukken van 6 mediarollen of 900 meter aan medium.
Reinig de volgende onderdelen met het reinigingsvel:
 - Printkop
 - Mediageleider
 - Plaatrol
 - Toevoerrol
Reinig de volgende onderdelen met de reinigungsset:
 - Mediapad
 - Lintpad

Onderhoudsintervallen voor de optionele linerless kit (enkel CL4NX):

- Na het afdrukken van tien mediarollen of telkens wanneer er zich lijmresten of papierstof op het mediapad bevinden.
Reinig de volgende onderdelen met de reinigungsset:
 - Printkop
 - Mediasensoren
 - Mediageleider
 - Geleiderrollen
- * De plaatrol van de linerless kit hoeft niet gereinigd te worden behalve als deze erg vuil is.

Opmerking

Het bovenstaande onderhoudsmomenten dienen enkel als referentie. Reinig wanneer nodig.

5.2.1 Onderhoud met de reinigungsset

Het onderhoud met de reinigungsset gebeurt als volgt:

Opmerking

Voor meer details over de reinigungsset, zie de handleiding bij de reinigungsset.

1 Zorg ervoor dat de printer uitgeschakeld is en haal vervolgens de voedingskabel uit het stopcontact.

2 Open het **deksel**.

LET OP

Open het deksel volledig om te voorkomen dat het per ongeluk naar beneden klapt.

- 3** Duw de **vergrendelingshendel voor de printkop** ① naar achter om de printkop te ontgrendelen.

! LET OP

- De printkop en het gedeelte eromheen zijn erg warm na het afdrukken. Raak deze niet aan zodat u zich niet verbrandt.
- Het aanraken van de rand van de printkop met de blote hand kan verwondingen veroorzaken.

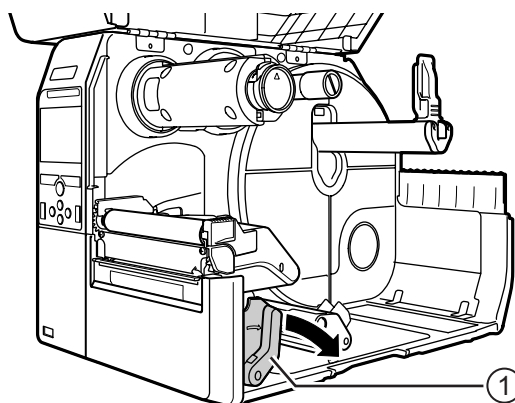

- 4** Verwijder het medium en het lint als deze geplaatst zijn.

Zie [paragraaf 3.3 Verwijderen van het lint](#) en de omgekeerde procedure in [paragraaf 3.5 Plaatsen van het medium](#).

- 5** Verwijder het vuil van de **printkop** ②, de **plaatrol** ③ en de **lintrol** ④ met een reinigingspen of een wattenstaafje met wat reinigingsvloeistof.

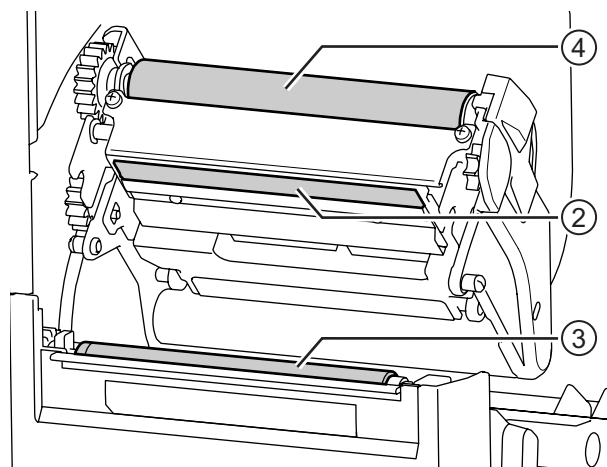

- 6** Klap de **sensorgeleidervergrendeling** ⑤ omlaag en schuif de **mediasensorgeleider** ⑥ uit.

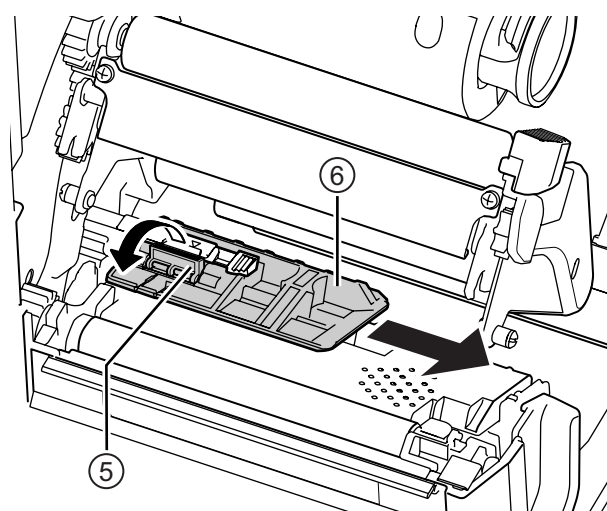

- 7** Reinig de onderkant van de **mediasensorgeleider** met de katoenen doek met wat reinigingsvloeistof.

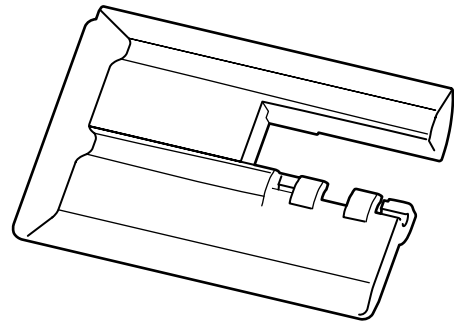

- 8** Reinig de **mediasensor** ⑦ met de katoenen doek met wat reinigingsvloeistof.

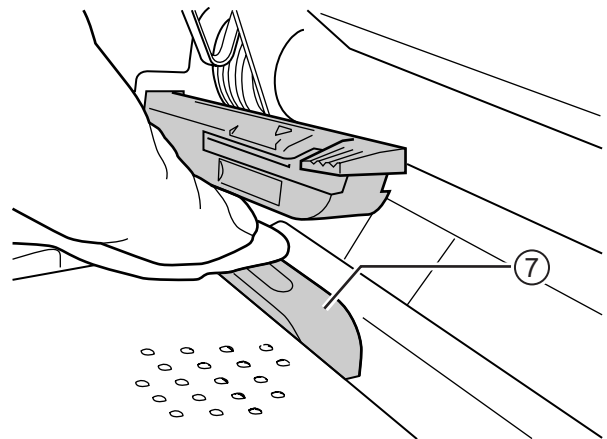

- 9** Zet de **mediasensorgeleider** terug in de oorspronkelijke positie en klap de **sensorgeleidervergrendeling** omhoog in de vergrendelde stand.

5.2.2 Aanvullende procedure voor de optionele linerless kit (enkel CL4NX)

- 1** Reinig na het uitvoeren van de bovenstaande stap 8 de **mediageleider** ⑧ en het binnenoppervlak ⑨ dat in aanraking komt met de etiketrand. Gebruik voor het reinigen een katoenen doek met wat reinigingsvloeistof.

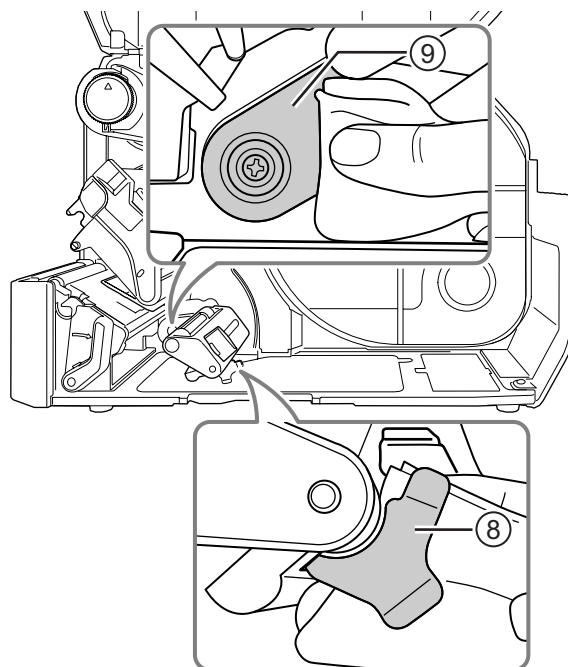

- 2** Reinig de **geleiderrollen** ⑩ met de katoenen doek met wat reinigingsvloeistof. Draai de geleiderrollen om hun hele oppervlak te reinigen.

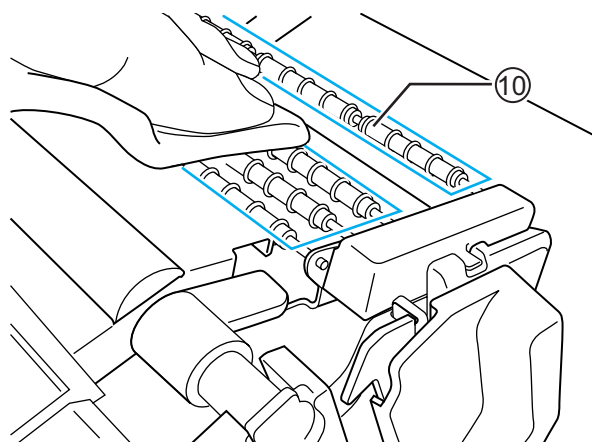

5.2.3 Onderhoud met het reinigingsvel

Het onderhoud met het reinigingsvel gebeurt als volgt:

- 1** Zorg ervoor dat de printer uitgeschakeld is en haal vervolgens de voedingskabel uit het stopcontact.
- 2** Open het **deksel**.

LET OP

Open het deksel volledig om te voorkomen dat het per ongeluk naar beneden klapt.

- 3** Duw de **vergrendelingshendel voor de printkop** ① naar achter om de printkop te ontgrendelen.

LET OP

- De printkop en het gedeelte eromheen zijn erg warm na het afdrukken. Raak deze niet aan zodat u zich niet verbrandt.
- Het aanraken van de rand van de printkop met de blote hand kan verwondingen veroorzaken.

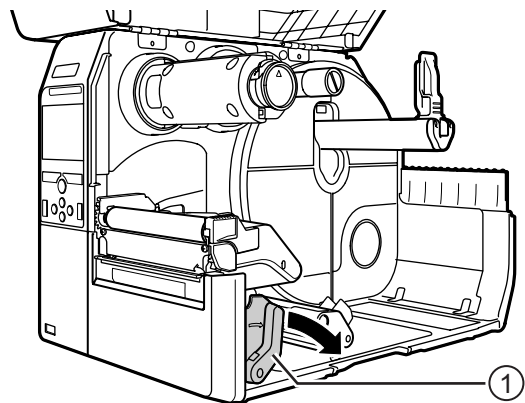

- 4** Verwijder het medium en het lint als deze geplaatst zijn.

Zie [paragraaf 3.3 Verwijderen van het lint](#) en de omgekeerde procedure in [paragraaf 3.5 Plaatsen van het medium](#).

- 5** Plaats het **reinigingsvel** ② tussen de **printkop** en de **plaatrol**.

Opmerking

Richt de ruwe zijde van het reinigingsvel naar de printkop toe.

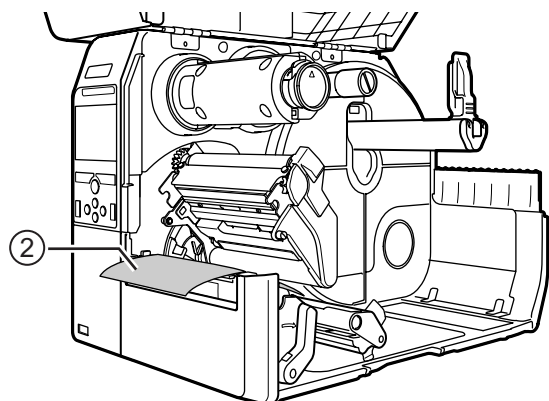

- 6** Duw de **printkop** naar beneden tot de **vergrendelingshendel voor de printkop** vergrendeld is.

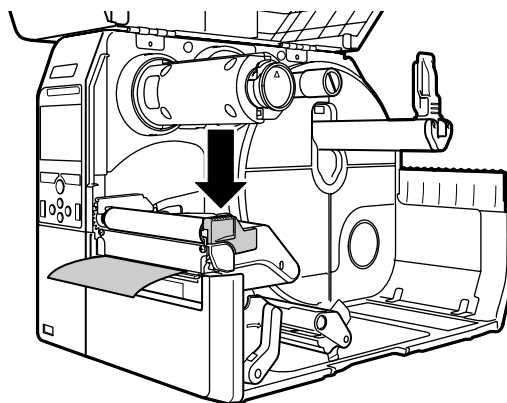

- 7** Trek het **reinigingsvel** met beide handen uit de printer.

- 8** Herhaal, nadat u het reinigingsvel uit de printer heeft getrokken, de stappen 4 tot 6 nog twee à drie keer.

Als er geen vuil meer op het reinigingsvel zit nadat u het uitgetrokken heeft, dan kunt u stoppen met het herhalen van deze stappen.

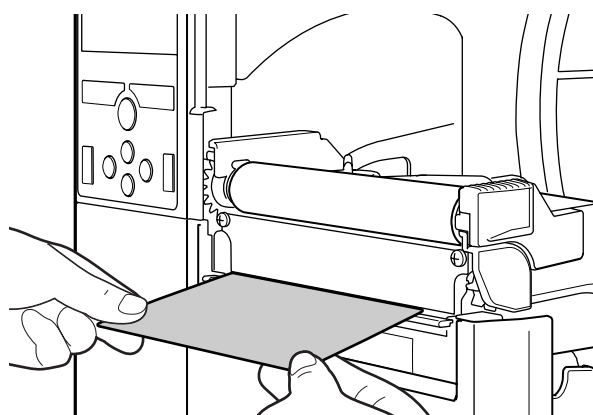

- 9** Duw de **vergrendelingshendel voor de printkop** ① naar achter om de printkop te ontgrendelen.

- 10** Gebruik een **reinigingspen** ③ om het vuil van de **printkop** te verwijderen.

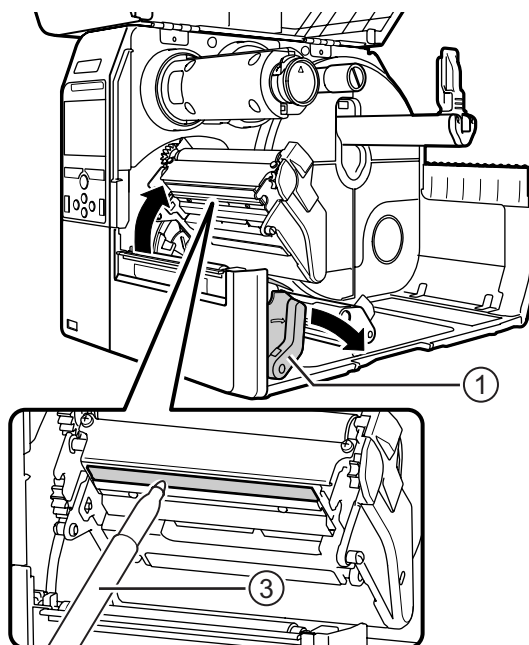

5.3 Instellen van het basisreferentiepunt

5.3.1 Over het basisreferentiepunt

Het basisreferentiepunt is het punt waarmee de afdrukpositie en de stop- / snij- / uitvoerpositie bepaald worden.

Het basisreferentiepunt verschilt afhankelijk van de gebruiksmodus of de gebruikte mediasensor.

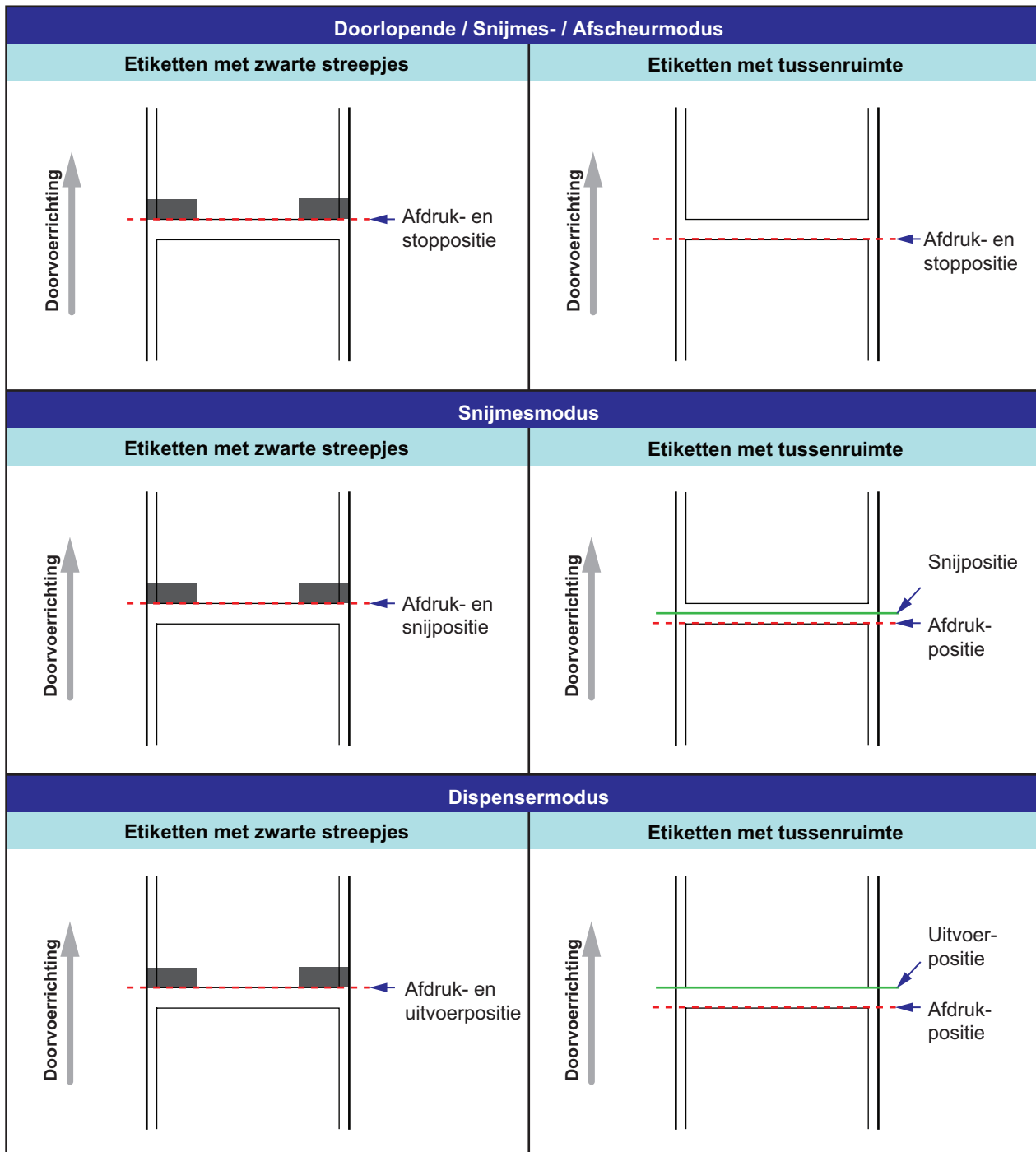

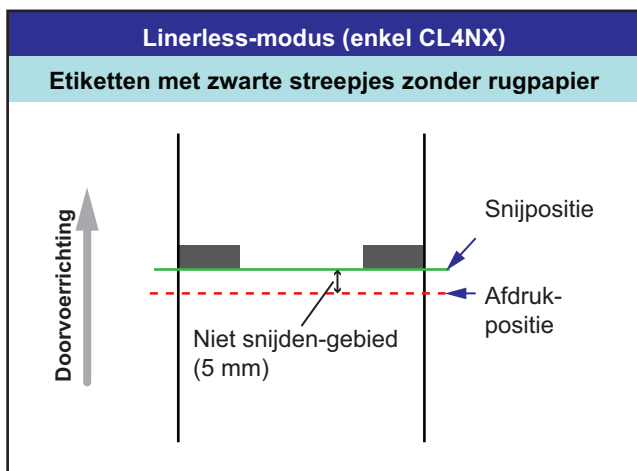

5.3.2 Instellen van de afdrukpositie

Stel de optie **Pitch** (Lengte) in via **Printing (Afdrukken) > Advanced (Geavanceerd) > Adjustments (Aanpassingen)** om de afdrukpositie in te stellen.

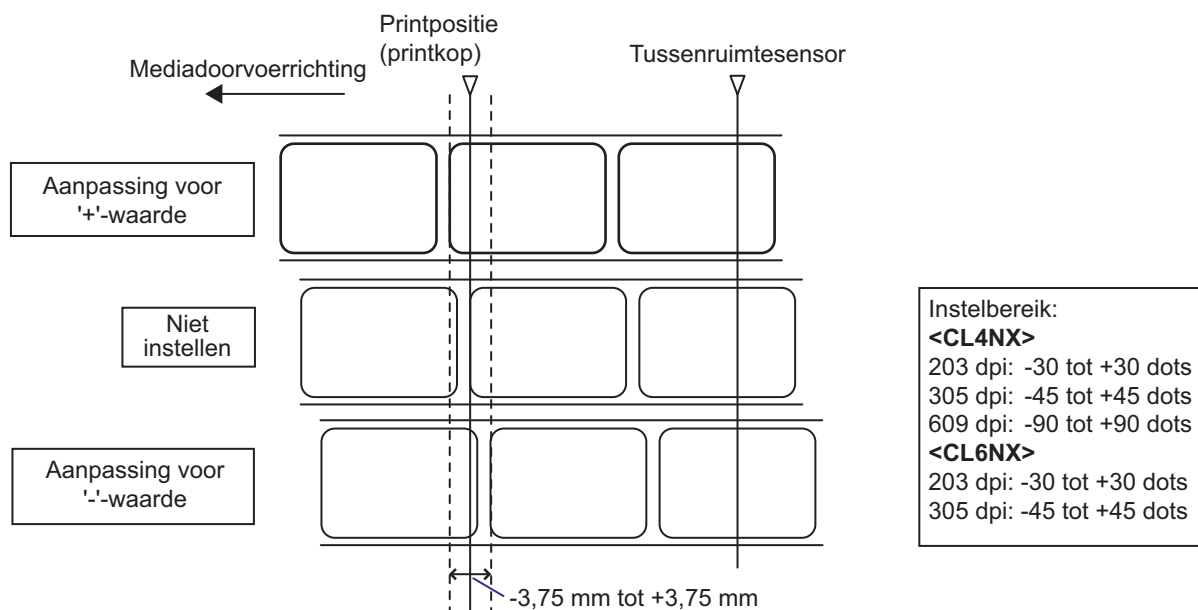

Opmerking

Het bovenstaande basisreferentiepunt (afdrukpositie) is de stoppositie als het sensortype ingesteld is op Gap (Tussenruimte).

Stel de afdrukpositie als volgt in:

- 1 Druk terwijl de printer in de onlinemodus staat op de ►►-toets op het bedieningspaneel om naar de offlinemodus te schakelen.
- 2 Druk op de ◀-toets om het menu **Settings** (Instellingen) weer te geven.



- 3 Selecteer **Printing** (Afdrukken) met de ◀/▶-toetsen en druk vervolgens op de ◀-toets.

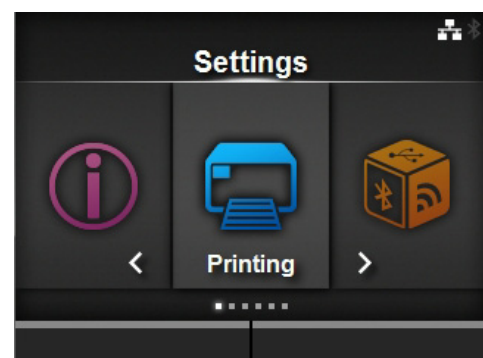

- 4 Selecteer **Advanced** (Geavanceerd) > **Adjustments** (Aanpassingen) > **Pitch** (Lengte) met de ▲/▼-toetsen en druk vervolgens op de ◀-toets.

Het scherm Pitch (Lengte) wordt weergegeven.

- 5 Wijzig de instelwaarde. Druk op de ◀/▶ / ▲/▼-toetsen om het cijfer te selecteren en druk vervolgens op de ◀-toets om het cijfer in te voeren in het tekstveld.

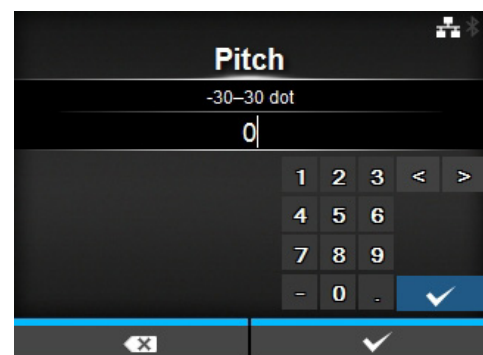

Het instelbereik is als volgt:

<CL4NX>

203 dpi: -30 tot +30 dots
305 dpi: -45 tot +45 dots
609 dpi: -90 tot +90 dots

<CL6NX>

203 dpi: -30 tot +30 dots
305 dpi: -45 tot +45 dots

- 6 Druk op de rechterschermttoets om de instelwaarde op te slaan.

5.3.3 Instellen van de mediastoppositie

Stel de optie **Offset** (Verschuiven) in via **Printing (Afdrukken) > Advanced (Geavanceerd) > Adjustments (Aanpassingen)** om de mediastoppositie in te stellen.

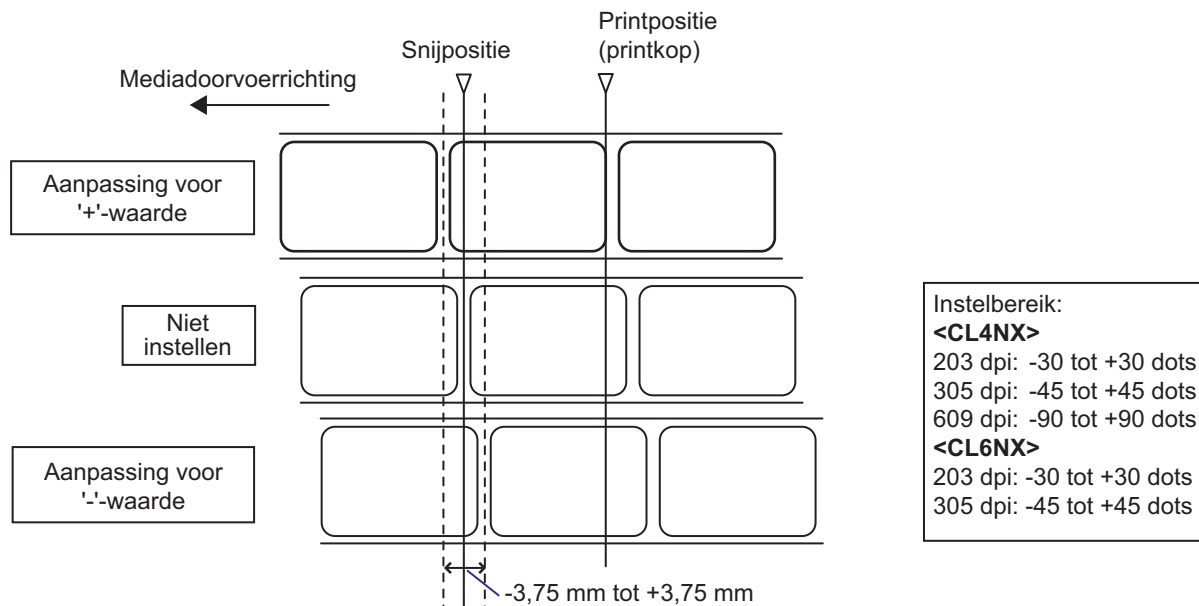

Opmerking

- De bovenstaande snijreferentiepositie voor het afdrukken is de etiketstoppositie als de mediasensor ingesteld is op Gap (Tussenruimte).
- U kunt ook instellen als de gebruiksmodus ingesteld is op Tear-off (Afscheuren) of Dispenser.

Stel de stoppositie als volgt in:

- 1 Druk terwijl de printer in de onlinemodus staat op de **▶||**-toets op het bedieningspaneel om naar de offlinemodus te schakelen.
- 2 Druk op de **←**-toets om het menu **Settings** (Instellingen) weer te geven.



- 3** Selecteer **Printing** (Afdrukken) met de ◀/▶-toetsen en druk vervolgens op de ◀-toets.

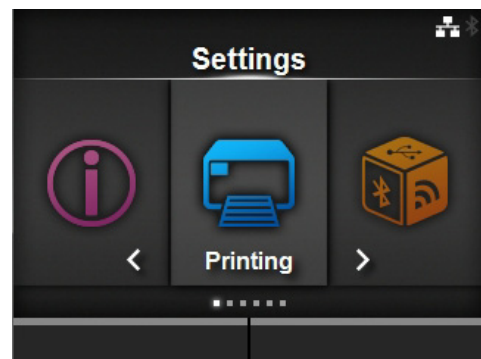

- 4** Selecteer **Advanced** (Geavanceerd) > **Adjustments** (Aanpassingen) > **Offset** (Verschuiven) met de ▲/▼-toetsen en de ◀-toets.

Het scherm Offset (Verschuiven) wordt weergegeven.

- 5** Wijzig de instelwaarde. Druk op de ◀/▶/▲/▼-toetsen om het cijfer te selecteren en druk vervolgens op de ◀-toets om het cijfer in te voeren in het tekstveld.

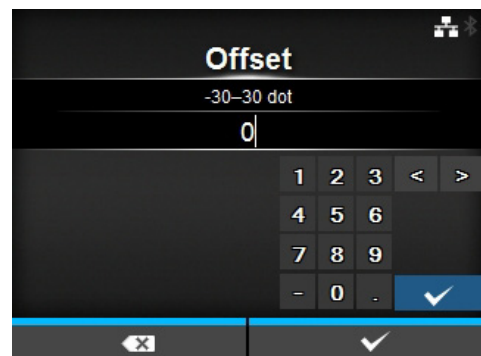

Het instelbereik is als volgt:

<CL4NX>

203 dpi: -30 tot +30 dots
305 dpi: -45 tot +45 dots
609 dpi: -90 tot +90 dots

<CL6NX>

203 dpi: -30 tot +30 dots
305 dpi: -45 tot +45 dots

- 6** Druk op de rechterschermttoets om de instelwaarde op te slaan.

5.3.4 Opmerkingen over de stop-/snijpositie van de verschillende media

Stoppositie van het etiket in dispensermodus

De normale positie is waarbij het etiket nog circa 2 ± 1 mm op het rugpapier vastzit.

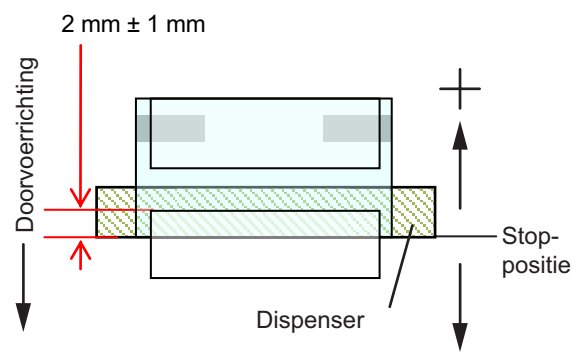

Snijpositie bij gebruik van etiketten

De normale snijpositie is tussen de etiketten (waarbij enkel het rugpapier wordt gesneden).
Snij niet de etiketten door, want door lijmresten op het snijblad snijdt het snijmes minder goed.

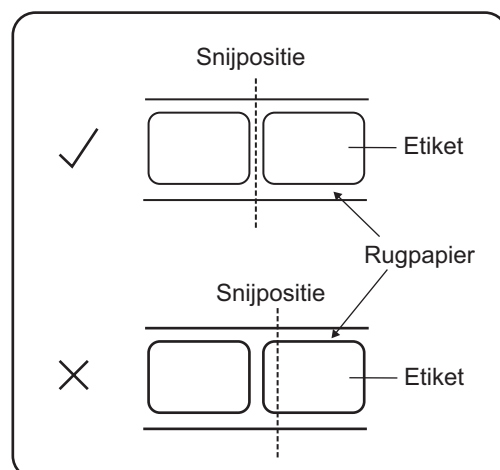

Snijpositie bij gebruik van medium met perforatielijn

Snij niet op de perforatielijn of in het gedeelte naast de perforatielijn in uw richting. Dit kan leiden tot papierstoringen of beschadiging.

- Mediarol
Snij niet op de perforatielijn of binnen 1 mm naast de perforatielijn in uw richting.

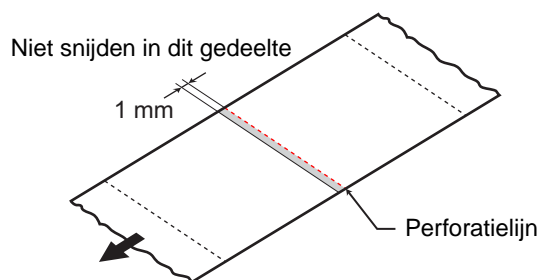

- Gevouwen kettingmedium
Snij niet op de perforatielijn of in het gedeelte tussen 4 mm tot 25 mm vanaf de perforatielijn in uw richting.

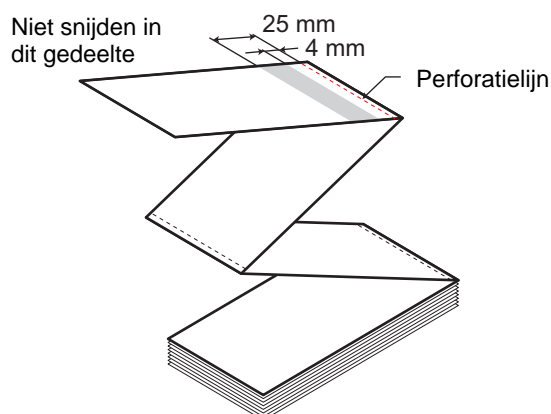

5.4 Instellen van de afdrukkwaliteit

U kunt de afdrukkwaliteit instellen door de afdrukdonkerheid en de afdruksnelheid aan te passen.

5.4.1 Aanpassen van de afdrukdonkerheid

Het aanpassen van de afdrukdonkerheid gaat als volgt:

Opmerking

U kunt de afdrukdonkerheid verfijnen bij de optie **Darkness Adjust** (Donkerheid instellen) via **Printing** (Afdrukken) > **Advanced** (Geavanceerd) > **Adjustments** (Aanpassingen).

- 1 Druk terwijl de printer in de onlinemodus staat op de ►►-toets om de printer naar de offlinemodus te schakelen.
- 2 Druk op de ◀-toets om het menu **Settings** (Instellingen) weer te geven.
- 3 Druk op de ◀/▶-toetsen om **Printing** (Afdrukken) te selecteren en druk vervolgens op de ◀-toets.
- 4 Druk op de ▲/▼-toetsen om **Darkness** (Donkerheid) te selecteren en druk vervolgens op de ◀-toets.

Het scherm **Darkness** (Donkerheid) wordt weergegeven.

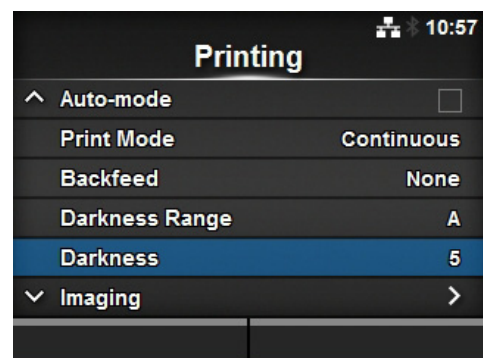
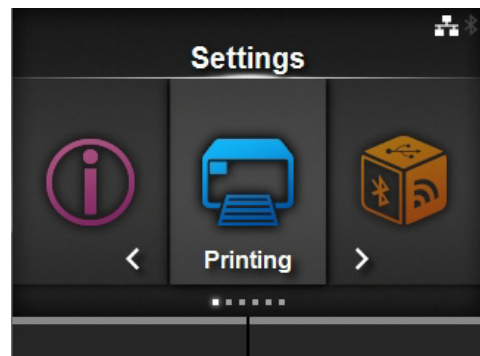

5 Druk op de ▲/▼-toetsen om een waarde te selecteren.

Het instelbereik is van 1 tot 10. 1 is het lichtst en 10 is het donkerst.

6 Druk op de rechterschermttoets of de ←-toets om de waarde op te slaan.

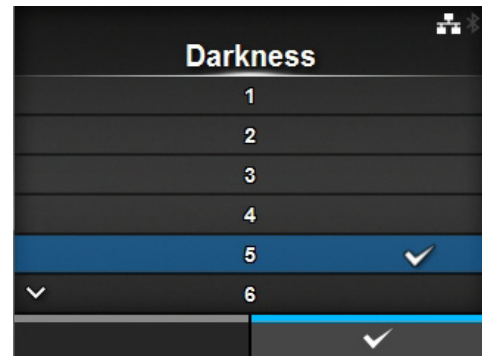

5.4.2 Instellen van de afdruksnelheid

Het instellen van de afdruksnelheid wijzigt niet alleen de afdruksnelheid, maar beïnvloedt ook de afdrukkwaliteit.

Het instelbereik voor de afdruksnelheid verschilt afhankelijk van de afdrukresolutie:

<CL4NX>

- Resolutie 203 dpi (8 dots/mm): 2 tot 10 (inch/sec.)
- Resolutie 305 dpi (12 dots/mm): 2 tot 8 (inch/sec.)
- Resolutie 609 dpi (24 dots/mm): 2 tot 6 (inch/sec.)

<CL6NX>

- Resolutie 203 dpi (8 dots/mm): 2 tot 10 (inch/sec.)
- Resolutie 305 dpi (12 dots/mm): 2 tot 8 (inch/sec.)

Opmerking (enkel CL4NX)

Als de optionele linerless kit geïnstalleerd is, dan is het instelbereik 2 tot 6 ips (inch/sec.) ongeacht de afdrukresolutie van de printer.

Het aanpassen van de afdruksnelheid gaat als volgt:

- 1** Druk terwijl de printer in de onlinemodus staat op de ►-toets om de printer naar de offlinemodus te schakelen.
- 2** Druk op de ←-toets om het menu **Settings** (Instellingen) weer te geven.

- 3** Druk op de ◀/▶-toetsen om **Printing** (Afdrukken) te selecteren en druk vervolgens op de ←-toets.

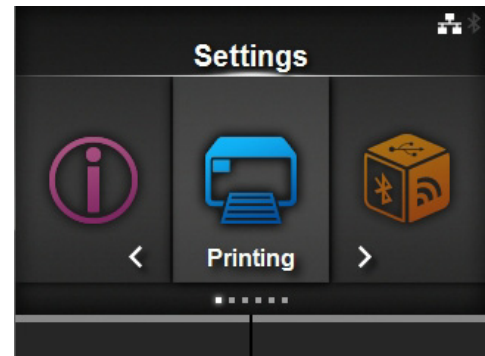

- 4** Druk op de ▲/▼-toetsen om **Speed** (Snelheid) te selecteren en druk vervolgens op de ←-toets.

Het scherm Speed (Snelheid) wordt weergegeven.

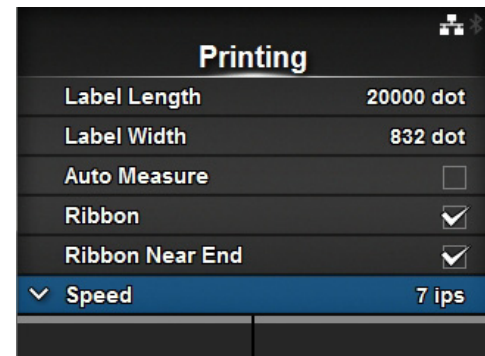

- 5** Druk op de ▲/▼-toetsen om een waarde te selecteren.

- 6** Druk op de rechterschermttoets of de ←-toets om de waarde op te slaan.

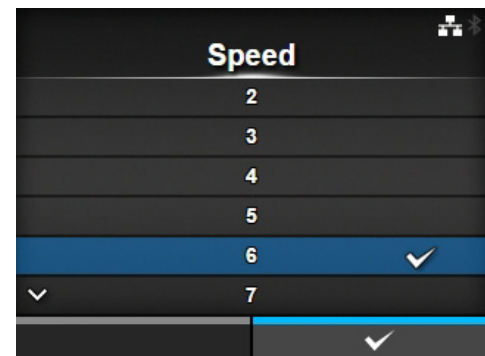

5.5 Instellen van het zoemervolume

Het instellen van het zoemervolume voor het melden van een fout gaat als volgt:

- 1 Druk terwijl de printer in de onlinemodus staat op de ►-toets op het bedieningspaneel om naar de offlinemodus te schakelen.
- 2 Druk op de ◀-toets om het menu **Settings** (Instellingen) weer te geven.
- 3 Druk op de ◀/▶-toetsen om **System** (Systeem) te selecteren en druk vervolgens op de ◀-toets.
- 4 Selecteer **Sound** (Geluid) > **Error Sound** (Foutmeldingsgeluid) met de ▲/▼-toetsen en druk vervolgens op de ◀-toets.
Het scherm Error Sound (Foutmeldingsgeluid) wordt weergegeven.
- 5 Druk op de ▲/▼-toetsen om het volume in te stellen.
De volgende opties zijn mogelijk:
 - **Off** (Uit): geen geluid.
 - **Low** (Laag): laag volume.
 - **Medium** (Normaal): normaal volume.
 - **High** (Hoog): hoog volume.
- 6 Druk op de rechterschermttoets of de ◀-toets om de instelling op te slaan.

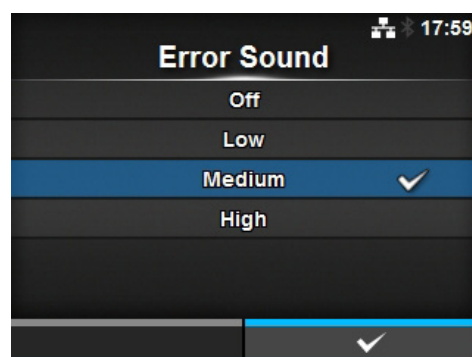
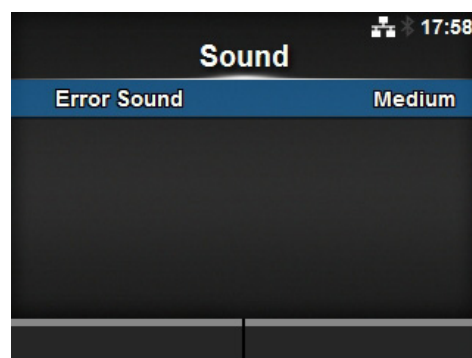
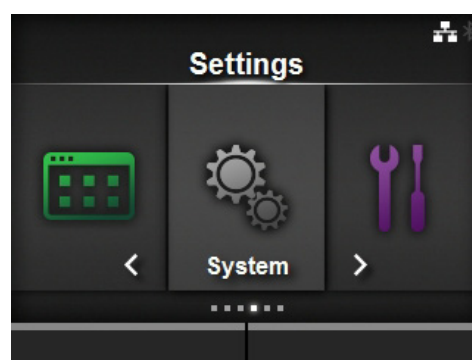

5.6 Instellen van de printkopdrukbalans

Met de printkopbalans wordt bedoeld de drukverdeling tussen de printkop en de plaatrol. Als de printkopbalans niet goed is, dan is het afgedrukte beeld donkerder aan de ene kant van het medium dan aan de andere kant en zal het doorgevoerde medium naar de kant met de hoogste druk neigen.

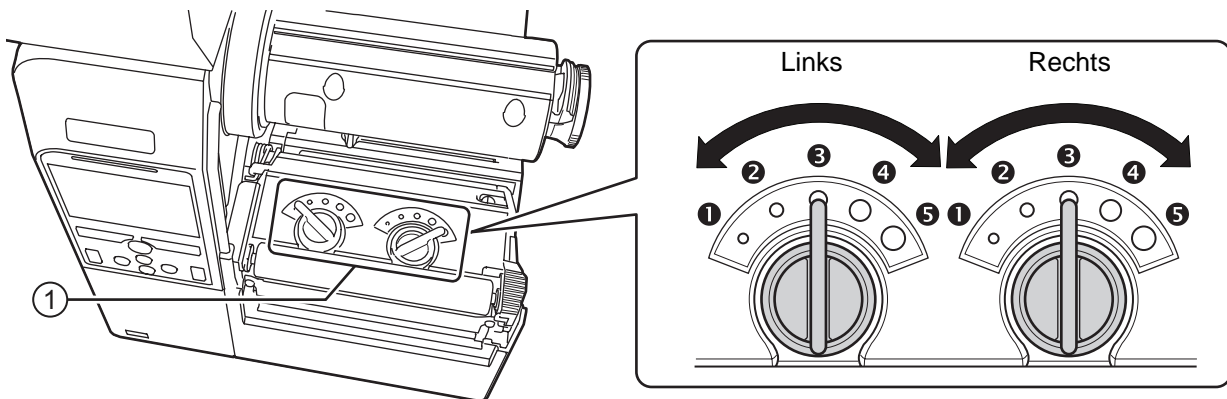

Instelcriteria voor de printkopdrukbalans

- Stel de printkopdruk in overeenkomstig de dikte van het medium inclusief het rugpapier.
- Stel de drukbalans in overeenkomstig de breedte van het medium.

5.6.1 Instellen van de printkopdruk

Het instellen van de printkopdrukbalans gaat als volgt:

- 1 Open het **deksel** van de printer.
- 2 Zoek de **instelknoppen** ① boven op het **printkopmechanisme** zoals weergegeven.
- 3 Draai de **instelknoppen** ① overeenkomstig de dikte van het medium.

Dikte medium (mm)	0,060 - 0,200	0,200 - 0,268
Drukbalansgradaties	③ (links en rechts, enkel CL4NX) ③ tot 4 ④ (links en rechts, enkel CL6NX)	④ tot ⑤ (links en rechts)
Referentie	Dun papier / normaal etiket enzovoort	Dik papier / tag enzovoort

- 4 Let erop dat u de drukbalans instelt zoals uitgelegd verderop na stap 3.

Opmerking

- De fabrieksinstelling is links ③ en rechts ③.
Voor het CL6NX-model met dispenser is de fabrieksinstelling links ④ en rechts ④.
- De dikte van het medium is inclusief het rugpapier.

5.6.2 Instellen van de drukbalans

Het instellen van de drukbalans gaat als volgt:

- 1** Open het **deksel** van de printer.
- 2** Zoek de **instelknoppen** ① boven op het **printkopmechanisme** zoals weergegeven.
- 3** Draai de **instelknoppen** ① overeenkomstig de breedte van het medium en stel de drukbalans in.

Voor CL4NX:

Breedte medium (mm)	25 - 54	54 - 83	83 - 131
Drukbalansgradaties	Links ③ Rechts ①	Links ③ Rechts ②	Links ③ Rechts ③

*Stel eerst de gradatie voor de printkopdruk in en pas vervolgens aan aan de breedte van het medium. De bovenstaande tabel geeft een voorbeeld als de printkopdruk links ③ is.

Voor CL6NX:

Breedte medium (mm)	50 - 120	120 - 140	140 - 160	160 - 180
Drukbalansgradaties	Links ⑤ Rechts ①	Links ③ of ④ Rechts ①	Links ③ of ④ Rechts ②	Links ③ of ④ Rechts ③ of ④

*Stel eerst de gradatie voor de printkopdruk in en pas vervolgens aan aan de breedte van het medium.

Opmerking

De fabrieksinstelling is links ⑤ en rechts ③.

Voor het CL6NX-model met dispenser is de fabrieksinstelling links ④ en rechts ④.

This page is intentionally left blank.

6

Verhelpen van storingen





Dit hoofdstuk geeft uitleg over de fouten die zich kunnen voordoen bij de printer en de bijbehorende meldingen in het scherm.

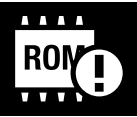
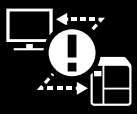
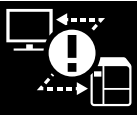
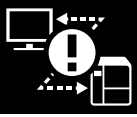



6.1 Als een foutmelding verschijnt



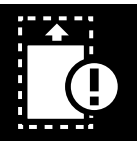

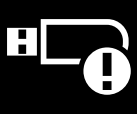
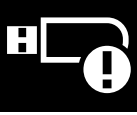
Als zich een fout voordoet bij de printer, dan verschijnt een foutmelding in het scherm. Hieronder vindt u de foutmeldingen, de oorzaak en de mogelijke oplossing:



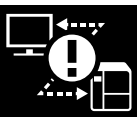

Fout			
Nr.	Melding	Oorzaak	Oplossing
1001	<p>Apparaatfout</p>  <p>Om de fout te wissen: Schakel de printer uit.</p>	Defecte printplaat.	Vervang het moederbord.
1002	<p>Programmafout</p>  <p>Om de fout te wissen: Schakel de printer uit.</p>	Geen toegang tot flash-rom.	Schakel de printer opnieuw in.
		Aantal keer schrijven overschreden.	Schakel de printer opnieuw in.
		Andere programmafout.	Vervang het moederbord.
1003	<p>Pariteitsfout</p>  <p>Om de fout te wissen: Druk op de Offline- of ►►-toets of wijzig de instellingen.</p>	Verkeerde RS-232C-instellingen.	Stel de interface-instellingen correct in.
		Kabel niet op de juiste manier aangesloten.	Controleer de kabel en sluit deze op de juiste manier aan.
1004	<p>Overschrijdingsfout</p>  <p>Om de fout te wissen: Druk op de Offline- of ►►-toets of wijzig de instellingen.</p>	Verkeerde RS-232C-instellingen.	Stel de interface-instellingen correct in.
		Kabel niet op de juiste manier aangesloten.	Controleer de kabel en sluit deze op de juiste manier aan.
1005	<p>Framing-fout</p>  <p>Om de fout te wissen: Druk op de Offline- of ►►-toets of wijzig de instellingen.</p>	Verkeerde RS-232C-instellingen.	Stel de interface-instellingen correct in.
		Kabel niet op de juiste manier aangesloten.	Controleer de kabel en sluit deze op de juiste manier aan.

6 Verhelpen van storingen

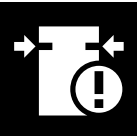

Fout			
Nr.	Melding	Oorzaak	Oplossing
1006	Bufferoverschrijding  Om de fout te wissen: Druk op de Offline- of ►►-toets.	De grootte van de ontvangen gegevens overschrijdt de grootte van de ontvangstbuffer.	Stuur geen gegevens die de grootte van de ontvangstbuffer overschrijden.
		Verkeerde communicatie-instellingen tussen de printer en de host.	Stel de communicatie tussen de printer en de host correct in.
1007	Printkop open  Om de fout te wissen: Sluit de printkop.	De printkop is ontgrendeld.	Sluit de printkop.
		De sensor die het openen/sluiten van de printkop detecteert, is defect.	Vervang de sensor die het openen/sluiten van de printkop detecteert.
1008	Papier op  Om de fout te wissen: Plaats het medium en open/sluit de printkop of druk op de Offline- of ►►-toets.	Er is geen medium geplaatst.	Plaats het medium op de juiste manier.
		Het medium is niet op de juiste manier geplaatst.	
		De gevoeligheid van de mediasensor is niet correct ingesteld.	instellen van het sensorniveau.
		Het medium is vastgelopen.	Verwijder het vastgelopen medium.
		De mediasensor is vuil.	Reinig de mediasensor.
		De kabel van de mediasensor is los.	Sluit de kabel van de mediasensor op de juiste manier aan.
1009	Einde lint  Om de fout te wissen: Plaats het lint op de juiste manier en open/sluit de printkop of druk op de Offline- of ►►-toets.	Er is geen lint geplaatst.	Plaats een nieuw lint.
		Het lint is beschadigd.	Plaats het lint op de juiste manier.
		Het lint is niet op de juiste manier geplaatst.	
1010	Mediafout  Om de fout te wissen: Druk op de Offline- of ►►-toets of open/sluit de printkop.	Het geconfigureerde mediaformaat en het formaat van het geplaatste medium komen niet overeen.	Controleer het geconfigureerde mediaformaat en het formaat van het geplaatste medium.
		Er zijn meer ontvangen afdrukgegevens dan het geconfigureerde mediaformaat.	Controleer de afdrukgegevens.
		Het medium wordt ingevoerd met een langere afstand doordat het sensorniveau niet correct is.	instellen van het sensorniveau.

Fout			
Nr.	Melding	Oorzaak	Oplossing
1012	Printkopfout  Om de fout te wissen: Schakel uit of wijzig de printkopcontrole-instellingen.	De printelementen zijn versleten.	Wijzig de printkopcontrole-instellingen naar enkel controleren op ontbrekende elementen in barcodes en probeer de ontbrekende elementen in te stellen op witte streepjes.
		De printkop is beschadigd.	Vervang de printkop.
1013	USB-schrijffout  Om de fout te wissen: Sluit het USB-geheugen aan, verwijder het USB-geheugen of druk op de Offline- of ►►-toets.	Het USB-geheugen is verwijderd tijdens het schrijven.	Sluit het USB-geheugen aan.
		De kopieerruimte in het USB-geheugen is onvoldoende.	Zorg ervoor dat het USB-geheugen voldoende kopieerruimte heeft.
		Schrijven naar het USB-geheugen mislukt.	Vervang het USB-geheugen.
		Het USB-geheugen is niet geformatteerd.	Formatteer het USB-geheugen.
1014	USB-geheugen vol  Om de fout te wissen: Gebruik een USB-geheugen met voldoende ruimte of druk op de Offline- of ►►-toets.	Er is onvoldoende ruimte in het USB-geheugen.	Verwijder onnodige gegevens uit het USB-geheugen.
1015	Snijmechanismefout  Om de fout te wissen: Druk op de FEED-toets.	Medium vastgelopen in het snijmechanisme.	Verwijder het vastgelopen medium uit het snijmechanisme.
		Het snijblad keert niet terug naar de opgegeven positie.	Druk op de FEED-toets om het snijmes terug te laten keren naar de opgegeven positie.
1016	Snijmes open  Om de fout te wissen: Sluit de houder van het snijmes.	De hendel voor het openen van het snijmes is open.	Sluit en vergrendel de hendel voor het openen van het snijmes.
		De kabel van het snijmechanisme is los.	Sluit de kabel van het snijmechanisme op de juiste manier aan.
		De sensor die het open snijmes detecteert, is defect.	Vervang de sensor die het open snijmes detecteert.
1017	Aansturingsfout  Om de fout te wissen: Druk op de Cancel- of ►►-toets.	Onjuiste aansturingsopdracht of parameter in de afdrukgegevens. Caaa: positie waar de fout zich voordeed <bb>: naam van aansturingsfout cc: foutcode	Controleer de afdrukgegevens.

Fout			
Nr.	Melding	Oorzaak	Oplossing
1018	RFID-tagfout (enkel CL4NX)  Om de fout te wissen: Druk op de Cancel-toets.	Schrijven naar/lezen van RFID-inlay niet mogelijk.	Gooi de tag weg.
1019	RFID-systeemfout (enkel CL4NX)  Om de fout te wissen: Schakel de printer uit.	RFID-module functioneert niet correct.	Neem contact op met de technische support-afdeling voor reparatie van de RFID-module.
1020	Kalenderfout  Om de fout te wissen: Wijzig de kalenderinstelling, druk op de Offline- of ►►-toets of schakel de printer uit.	De datum en tijd van de kalender zijn niet correct.	Controleer of u de realtimeklok geïnstalleerd heeft of vervang de printplaat van de realtimeklok.
1021	BCC-controlefout  Om de fout te wissen: Druk op de ►►-toets of annuleer de afdructaak.	De BCC-code van de te versturen gegevens (één item) is niet correct.	Controleer de te versturen gegevens en communicatie-instellingen. ►► -toets: Hervat het afdrucken vanaf de afdruckgegevens waar de BCC-fout zich voordeed. Verstuur de SUB-opdracht: Wis de BCC-fout en hervat het afdrucken vanaf waar het gestopt was.
1022	Oververhittingfout  Om de fout te wissen: Stop met het gebruiken van de printer en wacht tot de printer afgekoeld is.	De temperatuur van de printer heeft de toelaatbare limiet overschreden.	Stop met het gebruiken van de printer om deze te laten afkoelen.

Fout			
Nr.	Melding	Oorzaak	Oplossing
1023	<p>NTP-fout</p>  <p>Om de fout te wissen: Druk op de Offline-toets of wijzig de kalenderinstelling.</p>	Verbinden met de tijdserver en instellen van de kalenderklok niet mogelijk.	<p>Controleer of het adres van de tijdserver correct is.</p> <p>Controleer of er verbinding is met de tijdserver.</p> <p>Als een realtimeklok geïnstalleerd is, dan kan de kalender handmatig ingesteld worden en kan het gebruik hervat worden zonder de NTP-functie. Ga voor het controleren of instellen van de klok naar het menu System (Systeem) en stel de datum en tijd in.</p>
1024	<p>Printkopdichtheid gewijzigd</p>  <p>Om de fout te wissen: Bevestig de weergegeven melding.</p>	Er is geen printkop geïnstalleerd.	Installeer de printkop.
		Er is een nieuwe printkop met een andere resolutie geïnstalleerd.	Installeer een printkop met dezelfde dichtheid als de oude printkop.
1028	<p>Tussenruimte niet gevonden</p>  <p>Om de fout te wissen: Druk op de Offline-toets of open/sluit de printkop.</p>	Medium wordt niet recht doorgevoerd.	Reinig en controleer het mediapad.
		Verkeerd sensortype.	Gebruik het juiste sensortype.
		Het mediasensorniveau is niet correct.	Stel het mediasensorniveau in.
1035	<p>Zwarte streepjes niet gevonden</p>  <p>Om de fout te wissen: Druk op de Offline-toets of open/sluit de printkop.</p>	Medium wordt niet recht doorgevoerd.	Reinig en controleer het mediapad.
		Verkeerd sensortype.	Gebruik het juiste sensortype.
		Het mediasensorniveau is niet correct.	Stel het mediasensorniveau in.
1046	<p>EAP-verificatiefout (EAP-fout)</p>  <p>Om de fout te wissen: Wijzig de wifi-instellingen of druk op de Offline-toets.</p>	EAP-verificatiefout.	Gebruik de juiste wifi-instellingen.

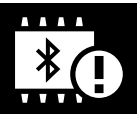
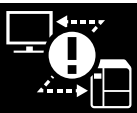
6 Verhelpen van storingen

Fout			
Nr.	Melding	Oorzaak	Oplossing
1047	<p>EAP-verificatiefout (EAP-time-out)</p> <hr/>  <p>Om de fout te wissen: Druk op de Offline-toets.</p>	EAP-verificatiefout.	Gebruik de juiste Access Point (AP)- en verificatieserverinstellingen.
1050	<p>Bluetooth-fout</p> <hr/>  <p>Om de fout te wissen: Bevestig de weergegeven melding.</p>	Bluetooth-module defect.	Neem contact op met de technische support-afdeling voor reparatie van de Bluetooth-module.
1058	<p>CRC-controlefout</p> <hr/>  <p>Om de fout te wissen: Druk op de linker- of rechterschermttoets.</p>	<p>CRC is niet toegevoegd aan de gegevens.</p> <p>CRC komt niet overeen.</p>	<p>Controleer de verstuurde gegevens en de interface-instellingen.</p> <p>Rechterschermttoets: Hervat het afdrukken vanaf de afdrukgegevens waar de CRC-fout zich voordeed.</p> <p>Linkerschermttoets: Annuleren van de afdrukgegevens met de CRC-fout en verdergaan met afdrukken vanaf het volgende item.</p>
1059	<p>Niet-RFID-waarschuwing (enkel CL4NX)</p> <hr/>  <p>Om de fout te wissen: Druk op de Cancel-toets.</p>	Als de niet-RFID-waarschuwing ingeschakeld is en er wordt een RFID-tag geplaatst, dan wordt een afdruktaak zonder RFID-opdracht verstuurd.	<p>Voeg RFID-opdracht toe aan afdruktaak.</p> <p>Schakel niet-RFID-waarschuwing uit.</p> <p>Vervang door niet-RFID-etiket.</p>
1066	<p>Papierstoring</p> <hr/>  <p>Om de fout te wissen: Open de printkop en plaats het medium opnieuw.</p>	Het medium is vastgelopen.	<p>Verwijder het vastgelopen medium.</p> <p>Plaats het medium opnieuw.</p>

6.1.1 Meer informatie over aansturingfouten

Printeractie bij het detecteren van een aansturingfout

Als **Show Error (Foutmelding)** (Foutmelding) ingesteld is op Enabled (Ingeschakeld) bij Applications (Toepassingen) > SBPL, dan wordt de informatie over de aansturingfout weergegeven in de foutmelding (tweede regel) en wordt het afdrucken gepauzeerd. Deze fout kan gewist worden door op de linkerschermtoets.

CANCEL X te drukken, maar de gegevens waarin een fout gedetecteerd is worden verwijderd en kunnen niet afgedrukt worden.

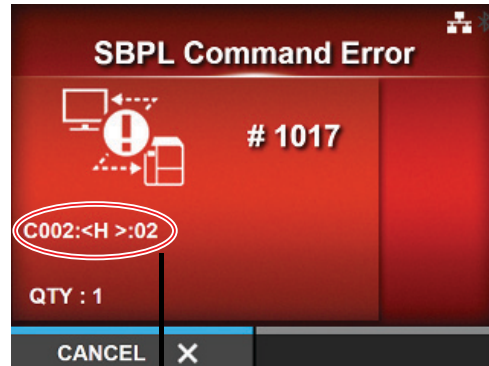

Aansturingfoutinformatie

Foutlocatie

'Caaa' in de aansturingfoutmelding geeft de locatie van de aansturingfout aan.

Het aantal ESC-opdrachten van ESC+A wordt aangegeven door 'aaa'.

Wij wijzen u erop dat de ESC+A-opdracht niet meegeteld is in het aantal ESC-opdrachten, dat tot 999 weergegeven kan worden. Als het aantal ESC-opdrachten de 999 overschrijdt, dan wordt het weergegeven als '999'.

Voorbeeld:

Als een aansturingfout gedetecteerd is door de Horizontale afdrukpositie <H>-opdracht.

```
-----: [ESC]A
C001:   [ESC]V100
C002:   [ESC]H99999    => Locatie van de aansturingfout
C003:   [ESC]L0202
C004:   [ESC]M,ABCDEF
C005:   [ESC]Q1
C006:   [ESC]Z
```

In dit geval is C002 de foutlocatie.

Naam van aansturingfout

De naam van de opdracht waarin een fout gedetecteerd wordt, wordt weergegeven als '<bb>'.

* 1-byteaansturingfoutnamen worden links uitgelijnd.

Foutcode

De oorzaak van de aansturingfout wordt aangegeven door de code bij 'cc' van een foutmelding.

<cc>-code	Oorzaak
01	Onjuiste opdracht geanalyseerd.
02	Onjuiste parameter ontvangen.
03	Onjuiste graphic- en externetekengegevens geanalyseerd.
04	Opgegeven geheugenruimte (kaartsleuf) is ongeschikt. Poging om te schrijven op een tegen schrijven beveiligd medium.
05	Nummer opgegeven door registratieopdracht is reeds bezet.
06	Registratieruimte overschreden. (Geheugen vol).
07	Gegevens zijn niet geregistreerd.
08	De opgegeven afdrukstartpositie valt buiten het afdrubare gebied.
09	Het afdrukbeeld valt buiten het afdrubare gebied. (Enkel barcode).

6.2 Als de led-indicator rood / blauw brandt

De led-indicator geeft door te branden of te knipperen de huidige status van de printer aan. De brandende of knipperende led-indicator kan de volgende statussen aangeven:

Led-indicator	Printerstatus	Oplossing
Indicator uit.	De printer is uitgeschakeld of staat in de offlinemodus.	Schakel de printer of schakel naar de onlinemodus.
Brandt blauw.	De printer staat in de onlinemodus.	U kunt de printer gebruiken.
Knippert blauw. (om de 2 seconden)	De printer staat in de slaapstand.	U kunt de printer gebruiken.
Brandt rood.	Er heeft zich een fout voorgedaan.	Wis de fout overeenkomstig de melding.

Opmerking

Als de printer in de slaapstand geschakeld worden terwijl deze zich in de foutstatus bevindt (led brandt rood), dan knippert de led-indicator om de twee seconden blauw.

6.3 Tabel voor het verhelpen van storingen

Controleer de onderstaande punten als de printer niet correct functioneert.

WAARSCHUWING

- Het bedienen van de aan-uittoets en het aansluiten of loshalen van de voedingskabel mag niet met natte handen gedaan worden. Doet u dit toch, dan kan dit leiden tot elektrische schokken.
- Haal de voedingskabel uit het stopcontact voor u begint met reinigen.

Opmerking

U kunt een reinigingsset of reinigingsvel aanschaffen bij uw SATO-leverancier of technische support-afdeling.

6.3.1 Geen voeding / niets in het scherm

Nr.	Wat moet u controleren?	Oplossing
1	Is de voedingskabel stevig aangesloten op het stopcontact?	Sluit de voedingskabel stevig aan op het stopcontact.
2	Is de voedingskabel stevig aangesloten op de printer?	Sluit de voedingskabel stevig aan op de AC-voedingsingang van de printer.
3	Is de zekering van de printer gesprongen?	Vervang de zekering van de printer.
4	Is de voedingskabel beschadigd?	Vervang de voedingskabel. Neem contact met een SATO-leverancier of technische support-afdeling voor de bij de printer horende voedingskabel. Gebruik geen andere voedingskabel die niet bij deze printer hoort.
5	Zit er stroom op het stopcontact dat de voeding levert aan de printer?	Controleer of er stroom op het stopcontact zit. Sluit aan op een ander stopcontact.
6	Is het moederbord defect?	Vervang het moederbord.

6.3.2 Het medium wordt niet doorgevoerd

Nr.	Wat moet u controleren?	Oplossing
1	Horen het medium en het lint bij de printer?	Gebruik media en linten die bij de printer horen.
2	Zijn het medium en het lint op de juiste manier geplaatst?	Plaats het medium en het lint op de juiste manier.
3	Is het medium of het lint vervormd?	Gebruik media en linten die niet vervormd zijn. Vervormde media en linten kunnen niet doorgevoerd worden.
4	Is de mediageleider correct ingesteld?	Stel de mediageleider in.
5	Is het juiste sensortype ingesteld?	Stel het juiste sensortype in.
6	Is de gevoeligheid van de sensor correct ingesteld?	instellen van het sensorniveau.

Nr.	Wat moet u controleren?	Oplossing
7	Is de plaatrol vuil?	Als de plaatrol vuil is, reinig deze dan met de reinigungsset. Voor het reinigen van de printer, zie paragraaf 5.2 Onderhoud van de printkop en de plaatrol .
8	Is de plaatrol beschadigd?	Vervang de plaatrol.
9	Functioneert de interface correct?	Controleer de interface aan de hand van Verhelpen van interfacestoringen.
10	Zijn er verkeerde gegevens of een verkeerd signaal verstuurd vanaf de computer?	Schakel de printer opnieuw in. Controleer de gegevens verstuurd vanaf de computer en de communicatie-instellingen.
11	Is het moederbord defect?	Vervang het moederbord.

6.3.3 Het medium wordt doorgevoerd, maar afdrukken lukt niet

Nr.	Wat moet u controleren?	Oplossing
1	Horen het medium en het lint bij de printer?	Gebruik media en linten die bij de printer horen.
2	Is het lint correct opgerold?	Als de knop van de lintterugspoeler niet in de startpositie gezet is, verwijder dan het opgerolde lint en stel de knop opnieuw in.
3	Is het juiste sensortype ingesteld?	Stel het juiste sensortype in.
4	Is de printkop op de juiste manier geïnstalleerd?	Installeer de printkop op de juiste manier.
5	Is de druk van de printkop te groot of te klein?	Stel de druk van de printkop in met de instelknoppen voor de printkopdruk.
6	Is de printkop vuil of zit er een etiket aan vast?	Als de printkop vuil is, reinig deze dan met de reinigungsset. Als er een etiket vastzit aan de printkop, verwijder het dan. Als er lijmresten van etiketten op de printkop zitten, reinig deze dan met een reinigungsset. Reinig niet met harde voorwerpen. Hierdoor kan de printkop beschadigd raken. Voor het reinigen van de printer, zie paragraaf 5.2 Onderhoud van de printkop en de plaatrol .
7	Is de mediasensor vuil?	Als de mediasensor vuil is, reinig deze dan met de reinigungsset. Voor het reinigen van de printer, zie paragraaf 5.2 Onderhoud van de printkop en de plaatrol .
8	Functioneert de interface correct?	Controleer de interface aan de hand van Verhelpen van interfacestoringen.
9	Zijn er verkeerde gegevens of een verkeerd signaal verstuurd vanaf de computer?	Schakel de printer opnieuw in. Controleer de gegevens verstuurd vanaf de computer en de communicatie-instellingen.
10	Is de printkop defect?	Vervang de printkop en reset de teller.
11	Is het moederbord defect?	Vervang het moederbord.

6.3.4 Slechte afdrukkwaliteit

Nr.	Wat moet u controleren?	Oplossing
1	Horen het medium en het lint bij de printer?	Gebruik media en linten die bij de printer horen.
2	Zijn het medium en het lint op de juiste manier geplaatst?	Controleer of het medium en het lint op de juiste manier geplaatst zijn.
3	Is het lint voldoende opgespannen?	Span het lint op.
4	Is de printkop op de juiste manier geïnstalleerd?	Installeer de printkop op de juiste manier.
5	Is de druk van de printkop te groot of te klein?	Stel de druk van de printkop in met de instelknoppen voor de printkopdruk.
6	Is de afdruksnelheid te hoog?	Stel de afdruksnelheid in.
7	Zijn de afdrukken te donker of te licht?	Stel de afdrukdonkerheid in.
8	Is de plaatrol vuil?	Als de plaatrol vuil is, reinig deze dan met de reinigungsset. Voor het reinigen van de printer, zie Onderhoud.
9	Is de printkop vuil of zit er een etiket aan vast?	Als de printkop vuil is, reinig deze dan met de reinigungspen. Als er een etiket vastzit aan de printkop, verwijder het dan. Als er lijmresten van etiketten op de printkop zitten, reinig deze dan met een reinigungsset. Reinig niet met harde voorwerpen. Hierdoor kan de printkop beschadigd raken. Voor het reinigen van de printer, zie paragraaf 5.2 Onderhoud van de printkop en de plaatrol .
10	Is de printkop defect?	Vervang de printkop en reset de teller.
11	Is de plaatrol beschadigd?	Vervang de plaatrol.
12	Is het moederbord defect?	Vervang het moederbord.

6.3.5 Verkeerde afdrukpositie

Nr.	Wat moet u controleren?	Oplossing
1	Horen het medium en het lint bij de printer?	Gebruik media en linten die bij de printer horen.
2	Zijn het medium en het lint op de juiste manier geplaatst?	Controleer of het medium en het lint op de juiste manier geplaatst zijn.
3	Is het medium of het lint vervormd?	Gebruik media en linten die niet vervormd zijn. Vervormde media en linten kunnen niet doorgevoerd worden.
4	Is de printkop op de juiste manier geïnstalleerd?	Stel de printkop in.
5	Is de mediageleider correct ingesteld?	Stel de mediageleider in.
6	Is het juiste sensortype ingesteld?	Stel het juiste sensortype in.
7	Is de gevoeligheid van de sensor correct ingesteld?	instellen van het sensorniveau.
8	Is de verschuiving correct ingesteld?	Stel de verschuiving in.
9	Is de lengterichtingsverschuiving of het basisreferentiepunt correct ingesteld?	Stel de lengterichtingsverschuiving of het basisreferentiepunt correct in.
10	Is de plaatrol vuil?	Als de plaatrol vuil is, reinig deze dan met de reinigungsset. Voor het reinigen van de printer, zie paragraaf 5.2 Onderhoud van de printkop en de plaatrol .
11	Is de mediasensor vuil?	Als de mediasensor vuil is, reinig deze dan met de reinigungsset. Voor het reinigen van de printer, zie paragraaf 5.2 Onderhoud van de printkop en de plaatrol .
12	Zijn er verkeerde gegevens of een verkeerd signaal verstuurd vanaf de computer?	Schakel de printer opnieuw in. Controleer de gegevens verstuurd vanaf de computer en de communicatie-instellingen.
13	Is de plaatrol beschadigd?	Vervang de plaatrol.

6.4 Verhelpen van interfacestoringen

Als zich een interfacefout voordoet bij de printer, controleer dan de checklist voor de betreffende interface.

6.4.1 USB-interface

Nr.	Wat moet u controleren?
1	Controleer of de USB-kabel op de juiste manier aangesloten is.
2	Controleer of de kabel niet beschadigd is.
3	Controleer de configuratie van de printer. Controleer de instelling van de USB-interface via Settings (Instellingen) > Interface > USB .
4	Als uw computer meerdere USB-poorten heeft, sluit dan aan op een andere poort.
5	Koppel de andere USB-apparaten los van de computer.
6	Schakel de printer en computer opnieuw in.
7	Installeer het USB-stuurprogramma opnieuw.

6.4.2 LAN ethernet-interface

Nr.	Wat moet u controleren?
1	Controleer of de LAN-kabel op de juiste manier aangesloten is.
2	Controleer of de kabel niet beschadigd is.
3	Controleer de configuratie van de printer. Controleer de instelling van de LAN ethernet-interface via Settings (Instellingen) > Interface > Network (Netwerk) .
4	Controleer of het toegewezen IP-adres bereikbaar is met PING.
5	Controleer of de hub ingeschakeld is.
6	Controleer of de hub niet defect is.
7	Schakel de printer opnieuw in.

6.4.3 Bluetooth-interface

Nr.	Wat moet u controleren?
1	Controleer of de Bluetooth-functie ingeschakeld is.
2	Controleer of de apparaten die dezelfde frequentieband gebruiken, zoals wireless LAN-apparaten of magnetrons, niet in gebruik zijn.
3	Controleer of er zich geen obstakels, zoals een metalen rek, tussen de printer en de host bevinden.
4	Controleer de configuratie van de printer. Controleer de instelling van de Bluetooth-interface via Settings (Instellingen) > Interface > Bluetooth .
5	Schakel de printer en computer opnieuw in.
6	Installeer het Bluetooth-stuurprogramma opnieuw.

6.4.4 RS-232C-interface

Nr.	Wat moet u controleren?
1	Controleer of de RS-232C-kabel op de juiste manier aangesloten is.
2	Controleer of de kabel niet beschadigd is.
3	Controleer de configuratie van de printer. Controleer de instelling van de RS-232C-interface via Settings (Instellingen) > Interface > RS-232C .
4	Als uw computer meerdere RS-232C-poorten heeft, sluit dan aan op een andere poort.
5	Schakel de printer en computer opnieuw in.
6	Controleer of er geen andere software dezelfde RS-232C-poort gebruikt.

6.4.5 IEEE1284-interface

Nr.	Wat moet u controleren?
1	Controleer of de printerkabel op de juiste manier aangesloten is op de LPT-poort van de computer.
2	Controleer of de kabel niet beschadigd is.
3	Als u een Windows-printerstuurprogramma gebruikt, controleer dan of de juiste poort geselecteerd is.
4	Controleer de configuratie van de printer. Controleer de instelling van de IEEE1284-interface via Settings (Instellingen) > Interface > IEEE1284 .
5	Sluit aan op een andere poort.
6	Schakel de printer opnieuw in.

6.4.6 Extern signaal (EXT)-interface

Nr.	Wat moet u controleren?
1	Controleer of de printer en het externe apparaat op de juiste manier via een kabel met elkaar verbonden zijn.
2	Controleer of de kabel niet beschadigd is.
3	Controleer of het externe apparaat ingeschakeld is.
4	Controleer de configuratie van de printer. Controleer de instelling van de extern signaal-interface (EXT) via Settings (Instellingen) > Interface > External I/O (Externe I/O).
5	Schakel de printer en het externe apparaat opnieuw in.

6.4.7 Wireless LAN-interface

Nr.	Wat moet u controleren?
1	Controleer of de wireless LAN-functie ingeschakeld is.
2	Controleer of de apparaten die dezelfde frequentieband gebruiken, zoals wireless LAN-apparaten of magnetrons, niet in gebruik zijn.
3	Controleer of er zich geen obstakels, zoals een metalen rek, tussen de printer en de host bevinden.
4	Controleer de configuratie van de printer. Controleer de instelling van de wireless LAN-interface via Settings (Instellingen) > Interface > Wi-Fi .
5	Schakel de printer opnieuw in.

This page is intentionally left blank.

7

Appendix

7.1 Lijst met initiële waarden

De initiële waarden zijn de instelwaarden van de printer bij vertrek uit de fabriek.

Als u de printer reset, dan worden initiële instelwaarden van de printer bij vertrek uit de fabriek hersteld. In de onderstaande tabellen staan de initiële waarden van elk van de instellingen en wordt aangegeven welke manier van resetten de initiële waarde herstelt.

LET OP

Normaal gesproken is resetten niet nodig. Alle door de gebruiker ingestelde waarden wordt dan gewist.

7.1.1 Het menu Printing (Afdrukken)

Instelling	Initiële waarde		Gebruikersreset	Fabrieksreset Reset
	CL4NX	CL6NX		
Label Length (Etiketlengte)	203 dpi: 20000 dots 305 dpi: 18000 dots 609 dpi: 9600 dots	203 dpi: 20000 dots 305 dpi: 18000 dots	Ja	Ja
Label Width (Etiketbreedte)	203 dpi: 832 dots 305 dpi: 1248 dots 609 dpi: 2496 dots	als Head Base Position (Basispositie printkop) ingesteld is op Standard (Standaard) 203 dpi: 1 -1216 dots 305 dpi: 1 -1984 dots als Head Base Position (Basispositie printkop) ingesteld is op Left-justify (Links uitlijnen) 203 dpi: 1340 dots 305 dpi: 2010 dots	Ja	Ja
Auto Measure (Automatisch meten)	Uitgeschakeld		Ja	Ja
Ribbon (Lint)	Use Ribbon (Lint gebruiken)		Ja	Ja
Lint bijna op	Use ribbon (Lint gebruiken)		Ja	Ja
Speed (Snelheid)	203 dpi: 6 ips 305 dpi: 6 ips 609 dpi: 4 ips Linerless-modus: 4 ips	203 dpi: 6 ips 305 dpi: 6 ips	Ja	Ja
Sensor Type (Sensortype)	Gap (Tussenruimte) None (Geen) (indien Print Mode (Afdrukmodus) ingesteld is op Linerless (Geen ruggpapier))	Gap (Tussenruimte)	Ja	Ja
Auto-mode (Automatische modus)	Enabled (Ingeschakeld)		Ja	Ja

Instelling	Initiële waarde		Gebruikersreset	Fabrieksreset Reset
	CL4NX	CL6NX		
Print Mode (Afdrukmodus)	Tear-Off (Afscheuren) (indien geen optie geïnstalleerd is) Cutter (Snijmes) (indien het snijmechanisme geïnstalleerd is) Dispenser (indien de dispenser geïnstalleerd is) Linerless (indien de linerless kit geïnstalleerd is)	Tear-Off (Afscheuren) (indien geen optie geïnstalleerd is) Cutter (Snijmes) (indien het snijmechanisme geïnstalleerd is) Dispenser (indien de dispenser geïnstalleerd is)	Ja	Ja
Backfeed (Terugvoeren)	Before (Voor) (indien Print Mode (Afdrukmodus) ingesteld is op Tear-Off (Afscheuren) of Linerless (Geen ruggpapier)) After (Na) (indien Print Mode (Afdrukmodus) ingesteld is op Dispenser of Cutter (Snijmes)) None (Geen) (indien Print Mode (Afdrukmodus) ingesteld is Continuous (Doorlopend))	Before (Voor) (indien Print Mode (Afdrukmodus) ingesteld is op Tear-Off (Afscheuren)) After (Na) (indien Print Mode (Afdrukmodus) ingesteld is op Dispenser of Cutter (Snijmes)) None (Geen) (indien Print Mode (Afdrukmodus) ingesteld is Continuous (Doorlopend))	Ja	Ja
Eject Cut (Uitvoeren en snijden)	0		Ja	Ja
Darkness Range (Bereik donkerheid)	A		Ja	Ja
Darkness (Donkerheid)	5		Ja	Ja
Imaging (Beeldpositie)	—		—	—
Vertical (Verticaal)	0 dots		Ja	Ja
Horizontal (Horizontaal)	0 dots		Ja	Ja
Advanced (Geavanceerd)	—		—	—
Calibrate (Kalibreren)	—		—	—
Auto-calibration (Automatische kalibratie)*1	Gap + I-Mark (Tussenruimte + Zwarte streepjes)		—	—
GAP Levels (Tussenruimteniveaus)	Waarde ingesteld door de fabriek.		Nee	Nee
GAP Slice Level (Tussenruimtedrempelniveau)	Auto (Automatisch)		Nee	Nee
I-Mark Levels (Zwarte streepjes-niveaus)	Waarde ingesteld door de fabriek.		Nee	Nee

Instelling	Initiële waarde		Gebruikersreset	Fabrieksreset Reset
	CL4NX	CL6NX		
I-Mark Slice Level (Zwarte streepjes-drempelniveau)	Auto (Automatisch)		Nee	Nee
Head Check (Printkop controleren)	Off (Uit)		Ja	Ja
Head Check Mode (Printkopcontrolemodus)	Always (Altijd)		Ja	Ja
Every Page (Elke pagina)	1		Ja	Ja
Check Media Size (Mediaformaat controleren)	Disabled (Uitgeschakeld)		Ja	Ja
Adjustments (Aanpassingen)	—		—	—
Offset (Verschuiven)	0 dots		Nee	Nee
Pitch (Lengte)	0 dots		Nee	Nee
Darkness Adjust (Donkerheid instellen)	50		Nee	Nee
Start Online (Online starten)	Enabled (Ingeschakeld)		Ja	Ja

*1 Auto-calibration (Automatische kalibratie) is niet beschikbaar bij linerless-modellen.

Feed After Error (Doorvoeren na fout)	Disabled (Uitgeschakeld)	Ja	Ja
Feed At Power On (Doorvoeren bij inschakelen)	Disabled (Uitgeschakeld)	Ja	Ja
Max Feed (Max. doorvoer)	0 dots	Ja	Ja
Paper End (Einde papier)	Using I-mark (Met zwarte streepjes)	Ja	Ja
Head Base Position (Basispositie printkop)	Standard (Standaard)	Ja	Ja
Prioritize (Prioriteit)	Commands (Functieopdracht)	Ja	Ja
Reprint (Opnieuw afdrukken)	Disabled (Uitgeschakeld)	Ja	Ja
Print End Position (Afdrukstoppositie)	0 dots	Ja	Ja

7.1.2 Het menu Interface

Instelling	Initiële waarde		Gebruikersreset	Fabrieksreset Reset
	CL4NX	CL6NX		
Network (Netwerk)	—		—	—
Settings (Instellingen)	—		—	—
LAN	—		—	—
IPv4	—		—	—
Mode (Modus)	DHCP		Ja/Interface	Ja/Interface
DHCP	—		—	—
IP Address (IP-adres)	0.0.0.0		Ja/Interface	Ja/Interface
Netmask (Netmasker)	255.255.255.0		Ja/Interface	Ja/Interface
Gateway	0.0.0.0		Ja/Interface	Ja/Interface
DNS	0.0.0.0		Ja/Interface	Ja/Interface
IPv6	—		—	—
Mode (Modus)	Auto (Automatisch)		Ja/Interface	Ja/Interface
DHCP	—		—	—
IP Address (IP-adres)	::		Ja/Interface	Ja/Interface
Prefix Length (Lengte voorvoegsel)	64		Ja/Interface	Ja/Interface
Gateway	::		Ja/Interface	Ja/Interface
DNS	::		Ja/Interface	Ja/Interface
Proxy	—		—	—
Enabled (Ingeschakeld)	Disabled (Uitgeschakeld)		Ja	Ja
Server	—		Ja	Ja
Exclude (Uitsluiten)	—		Ja	Ja
Wi-Fi	—		—	—
IPv4	—		—	—
Mode (Modus)	DHCP		Ja/Interface	Ja/Interface
DHCP	—		—	—
IP Address (IP-adres)	0.0.0.0		Ja/Interface	Ja/Interface
Netmask (Netmasker)	255.255.255.0		Ja/Interface	Ja/Interface

Instelling	Initiële waarde		Gebruikersreset	Fabrieksreset Reset
	CL4NX	CL6NX		
Gateway	0.0.0.0		Ja/Interface	Ja/Interface
DNS	0.0.0.0		Ja/Interface	Ja/Interface
IPv6	—		—	—
Mode (Modus)	Auto (Automatisch)		Ja/Interface	Ja/Interface
DHCP	—		—	—
IP Address (IP-adres)	::		Ja/Interface	Ja/Interface
Prefix Length (Lengte voorvoegsel)	64		Ja/Interface	Ja/Interface
Gateway	::		Ja/Interface	Ja/Interface
DNS	::		Ja/Interface	Ja/Interface
Proxy	—		—	—
Enabled (Ingeschakeld)	Disabled (Uitgeschakeld)		Ja	Ja
Server	—		Ja	Ja
Exclude (Uitsluiten)	—		Ja	Ja
Wi-Fi Protected Setup	—		—	—
Button (PBC) (Knop (PBC))	—		—	—
PIN	—		—	—
Wi-Fi Direct	—		—	—
Device Name (Apparaatnaam)	SATO_PRINTER		Ja/Interface	Ja/Interface
Connect (Verbinding maken)	—		—	—
Start Group (Groep starten)	—		—	—
Remove Group (Groep verwijderen)	—		—	—
Disconnect (Verbinding verbreken)	—		—	—
SSID	DIRECT-xx-SATO_PRINTER		—	—
IP Address (IP-adres)	x.x.x.x		—	—
Passphrase (Wachtwoordzin)	xxxxxxx		—	—
SSID	SATO_PRINTER		Ja/Interface	Ja/Interface
Hidden SSID (Verborgen SSID)	Enabled (Ingeschakeld)		Ja/Interface	Ja/Interface
Mode (Modus)	Ad-hoc		Ja/Interface	Ja/Interface

Instelling	Initiële waarde		Gebruikersreset	Fabrieksreset Reset
	CL4NX	CL6NX		
Channel (Kanaal)	6		Ja/Interface	Ja/Interface
Security (Beveiliging)	None (Geen)		Ja/Interface	Ja/Interface
WEP Conf. (WEP-configuratie)	—		—	—
Authentication (Verificatie)	Open System (Open systeem)		Ja/Interface	Ja/Interface
Key Index (Sleutelindex)	1		Ja/Interface	Ja/Interface
Key #1 - Key #4 (Sleutel 1 - sleutel 4)	—		Ja/Interface	Ja/Interface
WPA Conf. (WPA-configuratie)	—		—	—
WPA Authentication (WPA-verificatie)	Personal (PSK)		Ja/Interface	Ja/Interface
PSK	—		Ja/Interface	Ja/Interface
EAP Conf. (EAP-configuratie)	—		—	—
EAP Conf. (EAP-configuratie)	—		—	—
EAP Mode (EAP-modus)	FAST		Ja/Interface	Ja/Interface
Inner Method (Interne methode)	MSCHAPv2		Ja/Interface	Ja/Interface
Username (Gebruikersnaam)	—		Ja/Interface	Ja/Interface
Password (Wachtwoord)	—		Ja/Interface	Ja/Interface
Anon. Outer ID (Anonieme externe identiteit)	—		Ja/Interface	Ja/Interface
Verify Server Cert. (Servercertificaat controleren)	Enabled (Ingeschakeld)		Ja/Interface	Ja/Interface
Private Key P/W (Wachtwoord voor persoonlijke sleutel)	—		Ja/Interface	Ja/Interface
PAC Auto Provisioning (Automatische levering PAC)	Disabled (Uitgeschakeld)		Ja/Interface	Ja/Interface
PAC P/W (PAC-wachtwoord)	—		Ja/Interface	Ja/Interface
Interface	Auto (Automatisch)		Ja	Ja
Services	—		—	—
Ports (Poorten)	—		—	—

Instelling	Initiële waarde		Gebruikersreset	Fabrieksreset Reset
	CL4NX	CL6NX		
Port 1 (Poort 1)	1024		Ja/Interface	Ja/Interface
Port 2 (Poort 2)	1025		Ja/Interface	Ja/Interface
Port 3 (Poort 3)	9100		Ja/Interface	Ja/Interface
Flow Control (Datatransportbesturing)	Status4 ENQ		Ja/Interface	Ja/Interface
BCC	Disabled (Uitgeschakeld)		Ja/Interface	Ja/Interface
NTP	—		—	—
Enable (Inschakelen)	Disabled (Uitgeschakeld)		Ja	Ja
Fout	Disabled (Uitgeschakeld)		Ja	Ja
Time Server IP (IP tijdserver)	0.0.0.0		Ja	Ja
LPD	Enabled (Ingeschakeld)		Ja	Ja
FTP	Disabled (Uitgeschakeld)		Ja	Ja
SNMP	—		—	—
sysContact	—		Ja	Ja
sysName	—		Ja	Ja
sysLocation	—		Ja	Ja
Agent	—		—	—
Enable (Inschakelen)	Disabled (Uitgeschakeld)		Ja	Ja
Read-Only (Alleen lezen)	—		—	—
SNMP Version (SNMP-versie)	1 2c 3		Ja	Ja
Community	public		Ja	Ja
User (Gebruiker)	rouser		Ja	Ja
User Security (Gebruikersbeveiliging)	None (Geen)		Ja	Ja
Authentication Protocol (Verificatieprotocol)	MD5		Ja	Ja
Authentication Passphrase (Verificatiewachtwoordzin)	mypassword		Ja	Ja
Privacy Protocol (Privacyprotocol)	DES		Ja	Ja
Privacy Passphrase (Privacywachtwoordzin)	mypassword		Ja	Ja
Read-Write (Lezen/schrijven)	—		—	—
SNMP Version (SNMP-versie)	1 2c 3		Ja	Ja
Community	private		Ja	Ja

7 Appendix

Instelling	Initiële waarde		Gebruikersreset	Fabrieksreset Reset
	CL4NX	CL6NX		
User (Gebruiker)	rwuser		Ja	Ja
User Security (Gebruikersbeveiliging)	None (Geen)		Ja	Ja
Authentication Protocol (Verificatieprotocol)	MD5		Ja	Ja
Authentication Passphrase (Verificatiewachtwoordzin)	mypassword		Ja	Ja
Privacy Protocol (Privacyprotocol)	DES		Ja	Ja
Privacy Passphrase (Privacywachtwoordzin)	mypassword		Ja	Ja
Traps	—		—	—
Enable (Inschakelen)	Disabled (Uitgeschakeld)		Ja	Ja
SNMP Version (SNMP-versie)	1		Ja	Ja
IP Version (IP-versie)	4		Ja	Ja
Destinations (Bestemmingen)	1		Ja	Ja
Destination 1 (Bestemming 1)	0.0.0.0		Ja	Ja
Destination 2 (Bestemming 1)	0.0.0.0		Ja	Ja
Destination 3 (Bestemming 3)	0.0.0.0		Ja	Ja
Community	trapcom		Ja	Ja
User (Gebruiker)	trapuser		Ja	Ja
Engine ID (Engine-id)	Gegenereerd door MAC-adres		Ja	Ja
Security (Beveiliging)	None (Geen)		Ja	Ja
Authentication Protocol (Verificatieprotocol)	MD5		Ja	Ja
Authentication Passphrase (Verificatiewachtwoordzin)	mypassword		Ja	Ja
Privacy Protocol (Privacyprotocol)	DES		Ja	Ja
Privacy Passphrase (Privacywachtwoordzin)	mypassword		Ja	Ja
Advanced (Geavanceerd)	—		—	—
ARP Announcement (Ongevraagd ARP-bericht)	—		—	—
Additional (Extra)	Enabled (Ingeschakeld)		Ja	Ja
Periodic (Periodiek)	0		Ja	Ja
IEEE1284	—		—	—
Flow Control (Datatransportbesturing)	Status4 Multi		Ja/Interface	Ja/Interface
BCC	Disabled (Uitgeschakeld)		Ja/Interface	Ja/Interface

Instelling	Initiële waarde		Gebruikersreset	Fabrieksreset Reset
	CL4NX	CL6NX		
RS-232C	—		—	—
Baudrate (Baudsnelheid)	115200		Ja/Interface	Ja/Interface
Parameters	8-N-1		Ja/Interface	Ja/Interface
Flow Control (Datatransportbesturing)	STATUS4		Ja/Interface	Ja/Interface
BCC	Disabled (Uitgeschakeld)		Ja/Interface	Ja/Interface
USB	—		—	—
Flow Control (Datatransportbesturing)	Status4		Ja/Interface	Ja/Interface
BCC	Disabled (Uitgeschakeld)		Ja/Interface	Ja/Interface
Bluetooth	—			
Enable (Inschakelen)	Enabled (Ingeschakeld)		Ja/Interface	Ja/Interface
Name (Naam)	SATO PRINTER_xxxxxxxxxxx (BD-adres)		Ja/Interface	Ja/Interface
Pin Code (Pincode)	0000		Ja/Interface	Ja/Interface
BD Address (BD-adres)	xxxxxxxxxxx		Ja/Interface	Ja/Interface
Firm Version (Firmwareversie)	spp3_vX.YY		Ja/Interface	Ja/Interface
Host BD Addr (BD-adres host)	—		Ja/Interface	Ja/Interface
Authentication (Verificatie)	None (Geen)		Ja/Interface	Ja/Interface
ISI	2048		Ja/Interface	Ja/Interface
ISW	18		Ja/Interface	Ja/Interface
PSI	2048		Ja/Interface	Ja/Interface
PSW	18		Ja/Interface	Ja/Interface
CRC Mode (CRC-modus)	Disabled (Uitgeschakeld)		Ja/Interface	Ja/Interface
Flow Control (Datatransportbesturing)	Status4 Multi		Ja/Interface	Ja/Interface
Ignore CR/LF (CR/LF negeren)	Disabled (Uitgeschakeld)		Ja/Interface	Ja/Interface
Ignore CAN/DLE (CAN/DLE negeren)	Disabled (Uitgeschakeld)		Ja/Interface	Ja/Interface

7 Appendix

Instelling	Initiële waarde		Gebruikersreset	Fabrieksreset Reset
	CL4NX	CL6NX		
External I/O (Externe I/O)	—		—	—
Enable (Inschakelen)	Disabled (Uitgeschakeld)		Ja/Interface	Ja/ Interface
Signals (Signalen)	—		—	—
EXT 9PIN	MODE1 (Modus 1)		Ja/Interface	Ja/ Interface
EXT Mode (EXT-modus)	TYPE4		Ja/Interface	Ja/ Interface
Inputs	—		—	—
Start Print (Afdrukken starten)	PIN5		Ja/Interface	Ja/ Interface
Reprint (Opnieuw afdrukken)	PIN7		Ja/Interface	Ja/ Interface
Outputs	—		—	—
Paper End (Einde papier) Paper/Ribbon End (Einde papier/lint) (indien RFID geïnstalleerd is)	PIN1		Ja/Interface	Ja/ Interface
Ribbon End (Einde lint)/ RFID Tag Error (RFID-tagfout) (indien RFID geïnstalleerd is)	PIN3		Ja/Interface	Ja/ Interface
Machine Error (Apparaatfout)/ RFID Error (RFID-fout) (indien RFID geïnstalleerd is)	PIN4		Ja/Interface	Ja/ Interface
Print Done (Klaar met afdrukken)	PIN6		Ja/Interface	Ja/ Interface
Offline	PIN9		Ja/Interface	Ja/ Interface
Ribbon Near End (Lint bijna op)	PIN10		Ja/Interface	Ja/ Interface
Dispenser	OFF (Uit)		Ja/Interface	Ja/ Interface
EXT I/O Re-print (EXT I/O Opnieuw afdrukken)	Disabled (Uitgeschakeld)		Ja/Interface	Ja/ Interface
RFID	—	—	—	—
Antenna Pitch (Antennetype)	Standard (Standaard)	—	Ja	Ja
Write Power (Vermogen schrijven)	10 dBm	—	Ja	Ja
Read Power (Vermogen lezen)	10 dBm	—	Ja	Ja
Tag Offset (Tagverschuiving)	0 mm	—	Ja	Ja
Reader Model (Lezermodel)	XXXXXXXXXXXXXXXXXX	—	Ja	Ja
Reader Version (Lezerversie)	XXXXXXXXXXXXXXXXXX	—	Ja	Ja
View (Weergeven)	—	—	—	—
Memory Bank (Geheugenbank)	EPC (UHF)/USER (HF)	—	Ja	Ja

Instelling	Initiële waarde		Gebruikersreset	Fabrieksreset Reset
	CL4NX	CL6NX		
Retry Mode (Opnieuw proberen-modus)	Retry (Opnieuw proberen)	—	Ja	Ja
Retries (Pogingen)	1	—	Ja	Ja
Mark bad tags (Slechte tags markeren)	Enabled (Ingeschakeld)	—	Ja	Ja
MCS	—	—	—	—
MCS	Disabled (Uitgeschakeld)	—	Ja	Ja
Chip Manufacturer (Chipfabrikant)	IMPINJ	—	Ja	Ja
Pre-Encoded Tag (Vooraf gecodeerde tag)	Disabled (Uitgeschakeld)	—	Ja	Ja
Assign Prefix (Toewijzing voorvoegsel)	Auto (Automatisch)	—	Ja	Ja
MCS Prefix Digit (Bitlengte MCS-voorvoegsel)	3 bits	—	Ja	Ja
Input Prefix (Voorvoegsel invoeren)	0	—	Ja	Ja
Non-RFID Warning (Niet-RFID-waarschuwing)	Disabled (Uitgeschakeld)	—	Ja	Ja
Log RFID Data (RFID-gegevenslog)	Disabled (Uitgeschakeld)	—	Ja	Ja
Data To Record (Te registreren gegevens)	EPC and TID (EPC en TID)	—	Ja	Ja
Output Error Mode (Foutmodusoutput)	Level (Niveau)	—	Ja	Ja
Pulse Length (Puls lengte)	100 ms	—	Ja	Ja
Counters (Tellers)	—	—	—	—
Life time (Levensduur)	—	—	—	—
Count Success (Aantal geslaagd)	000000	—	Nee	Ja
Count Failure (Aantal mislukt)	000000	—	Nee	Ja
Count Total (Totaalaantal)	000000	—	Nee	Ja
User (Gebruiker)	—	—	—	—
Count Success (Aantal geslaagd)	000000	—	Ja	Ja
Count Failure (Aantal mislukt)	000000	—	Ja	Ja
Count Total (Totaalaantal)	000000	—	Ja	Ja

7.1.3 Het menu Applications (Toepassingen)

Instelling	Initiële waarde		Gebruikersreset	Fabrieksreset Reset
	CL4NX	CL6NX		
Protocol	AUTO (Automatisch)		Ja	Ja
SBPL	—		—	—
Show Error (Foutmelding)	Disabled (Uitgeschakeld)		Ja	Ja
Standard Code (Standaardcode)	Enabled (Ingeschakeld)		Ja	Ja
Orientation (Richting)	Portrait (Staand)		Ja	Ja
Font Settings (Lettertype-instellingen)	—		—	—
Zero Slash (Schuine streep bij nul)	Enabled (Ingeschakeld)		Ja	Ja
Kanji	—		—	—
Kanji Set (Kanji-tekenset)	GB18030		Ja	Ja
Character Code (Tekencode)	GB18030		Ja	Ja
Proportional (Proportioneel)	Enabled (Ingeschakeld)		Ja	Ja
Code Page (Codepagina)	858		Ja	Ja
€	d5		Ja	Ja
Compatible (Compatibel)	—		—	—
CODE128(C) Zero Fill (CODE128(C) nulopvulling)	Disabled (Uitgeschakeld)		Ja	Ja
SZPL	—		—	—
Label (Etiket)	—		—	—
Shift (Horizontaal)	0 dots		Ja	Ja
Top (Verticaal)	0		Ja	Ja
Caret	94 (^)		Ja	Ja
Delimiter (Scheidingsteken)	44 (,)		Ja	Ja
Tilde	126 (~)		Ja	Ja
Clock Format (Kloknotatie)	(none) (geen)		Ja	Ja
SIPL	—		—	—
Font Settings (Lettertype-instellingen)	—		—	—
Zero Slash (Schuine streep bij nul)	Disabled (Uitgeschakeld)		Ja	Ja
€	d5		Ja	Ja
Code Page (Codepagina)	1252		Ja	Ja
Proportional (Proportioneel)	Disabled (Uitgeschakeld)		Ja	Ja
STCL	—		—	—

Instelling	Initiële waarde		Gebruikersreset	Fabrieksreset Reset
	CL4NX	CL6NX		
Command Head (Opdrachtkop)	—	—	—	—
Control Code (Besturingscode)	AUTO (Automatisch)		Ja	Ja
1st Byte Code (1ste bytecode)	27		Ja	Ja
2nd Byte Code (2de bytecode)	10		Ja	Ja
3rd Byte Code (3de bytecode)	0		Ja	Ja
Font Settings (Lettertypeinstellingen)	—		—	—
Zero Slash (Schuine streep bij nul)	Disabled (Uitgeschakeld)		Ja	Ja
€	d5		Ja	Ja
Code Page (Codepagina)	850		Ja	Ja
SDPL	—		—	—
Control Code (Besturingscode)	—		—	—
Code Type (Codetype)	Standard (Standaard)		Ja	Ja
SOH	01		Ja	Ja
STX	02		Ja	Ja
CR	0D		Ja	Ja
CNTBY	5E		Ja	Ja

7.1.4 Het menu System (Systeem)

Instelling	Initiële waarde		Gebruikersreset	Fabrieksreset Reset
	CL4NX	CL6NX		
Regional (Regionaal)	—		—	—
Messages (Berichten)	English US (Engels V.S.)		Ja	Ja
Unit (Eenheid)	dot		Ja	Ja
Time (Tijd)	00:00		Nee	Nee
Date (Datum)	(2000-01-01)		Nee	Nee
Time Zone (Tijdzone)	—		Ja	Ja
Regio	Europa		Ja	Ja
City (Plaats)	London		Ja	Ja
Notifications (Meldingen)	—		—	—
Clean Printhead (Printkop reinigen)	—		—	—
Clean Printhead (Printkop reinigen)	Disabled (Uitgeschakeld)		Ja	Ja
Cleaning Interval (Interval reinigen)	400 m		Ja	Ja
Change Printhead (Printkop vervangen)	—		—	—
Change Printhead (Printkop vervangen)	Disabled (Uitgeschakeld)		Ja	Ja
Printhead Interval (Interval printkop)	100 km		Ja	Ja
Change Cutter (Snijmes vervangen)	—		—	—
Change Cutter (Snijmes vervangen)	Disabled (Uitgeschakeld)		Ja	Ja
Cutter Life (Snijmes levensduur)	1000 Kcuts (1000 duizend x snijden)		Ja	Ja
Change Platen (Plaatrol vervangen)	—		—	—
Change Platen (Plaatrol vervangen)	Disabled (Uitgeschakeld)		Ja	Ja
Platen Interval (Interval plaatrol)	100 km		Ja	Ja
Sound (Geluid)	—		—	—
Error Sound (Foutmeldingsgeluid)	Medium (Normaal)		Ja	Ja
Energy Saving (Energiebesparing)	—		—	—
Sleep Timeout (Time-out voor slaapstand)	60 min.		Ja	Ja
LCD Brightness (Lcd-helderheid)	7		Nee	Ja
Show Total Count (Totaalaantal weergeven)	Disabled (Uitgeschakeld)		Ja	Ja
Passwords (Wachtwoorden)	—		—	—
Password Enable (Wachtwoord inschakelen)	Disabled (Uitgeschakeld)		Nee	Ja
Install Security (Installatiebeveiliging)	None (Geen)		Nee	Ja

7.1.5 Het menu Tools (Extra)

Instelling	Initiële waarde		Gebruikersreset	Fabrieksreset Reset
	CL4NX	CL6NX		
Test Print (Testafdruk)	—		—	—
Factory (Fabriek)	—		—	—
Label Width (Etiketbreedte)	Large (Groot)		—	—
Pitch (Lengte)	0		Nee	Nee
Offset (Verschuiven)	0		Nee	Nee
Darkness Adjust (Donkerheid instellen)	50		Nee	Nee
Configure List (Lijst configureren)	—		—	—
Label Width (Etiketbreedte)	Small (Klein)		—	—
Label Length (Etiketlengte)	203 dpi: 800 dots 305 dpi: 1200 dots 609 dpi: 2400 dots	203 dpi: 800 dots 305 dpi: 1200 dots	Ja	Ja
Pitch (Lengte)	0		Nee	Nee
Offset (Verschuiven)	0		Nee	Nee
Darkness Adjust (Donkerheid instellen)	50		Nee	Nee
Configure QR (QR configureren)	—		—	—
Label Width (Etiketbreedte)	Small (Klein)		—	—
Label Length (Etiketlengte)	203 dpi: 800 dots 305 dpi: 1200 dots 609 dpi: 2400 dots	203 dpi: 800 dots 305 dpi: 1200 dots	Ja	Ja
Pitch (Lengte)	0		Nee	Nee
Offset (Verschuiven)	0		Nee	Nee
Darkness Adjust (Donkerheid instellen)	50		Nee	Nee
Paper Sensor (Papiersensor)	—		—	—
Label Width (Etiketbreedte)	Small (Klein)		—	—
Label Length (Etiketlengte)	203 dpi: 800 dots 305 dpi: 1200 dots 609 dpi: 2400 dots	203 dpi: 800 dots 305 dpi: 1200 dots	Ja	Ja
Pitch (Lengte)	0		Nee	Nee
Offset (Verschuiven)	0		Nee	Nee
Darkness Adjust (Donkerheid instellen)	50		Nee	Nee
HEX-Dump (Hexdump)	—		—	—
Hexdumpmodus (Hex Dump Mode)	Disabled (Uitgeschakeld)		Ja	Ja
Reset (Resetten)	—		—	—

Instelling	Initiële waarde		Gebruikersreset	Fabrieksreset Reset
	CL4NX	CL6NX		
Profiles (Profielen)	—		—	—
Delete (Verwijderen)	—		—	—
Load (Laden)	—		—	—
Save (Opslaan)	—		—	—
Start with (Opstarten met)	—		Ja	Ja
Certificates (Certificaten)	—		Ja/ Interface	Ja
Startup Guide (Opstartgids)	Enabled (Ingeschakeld)		Nee	Ja

7.1.6 Het menu Information (Informatie)

Instelling	Initiële waarde		Gebruikersreset	Fabrieksreset Reset
	CL4NX	CL6NX		
Help	—		—	—
Build Version (Build-versie)	—		—	—
Applications (Toepassingen)	—		—	—
Installation Log (Installatielog)	—		—	—
Print Module (Afdrukmodule)	—		—	—
Counters (Tellers)	—		—	—
Head (Printkop)	—		—	—
Life (Levensduur)	Gemeten waarde		Nee	Nee
Head 1 (Printkop 1)	Gemeten waarde		Nee	Nee
Head 2 (Printkop 2)	Gemeten waarde		Nee	Nee
Head 3 (Printkop 2)	Gemeten waarde		Nee	Nee
Cutter (Snijmes)	0		Nee	Nee

7.2 Mediasensorposities en mediastopposities

De mediastopposities met de mediasensor en de verschillende gebruiksmodi zijn als volgt:

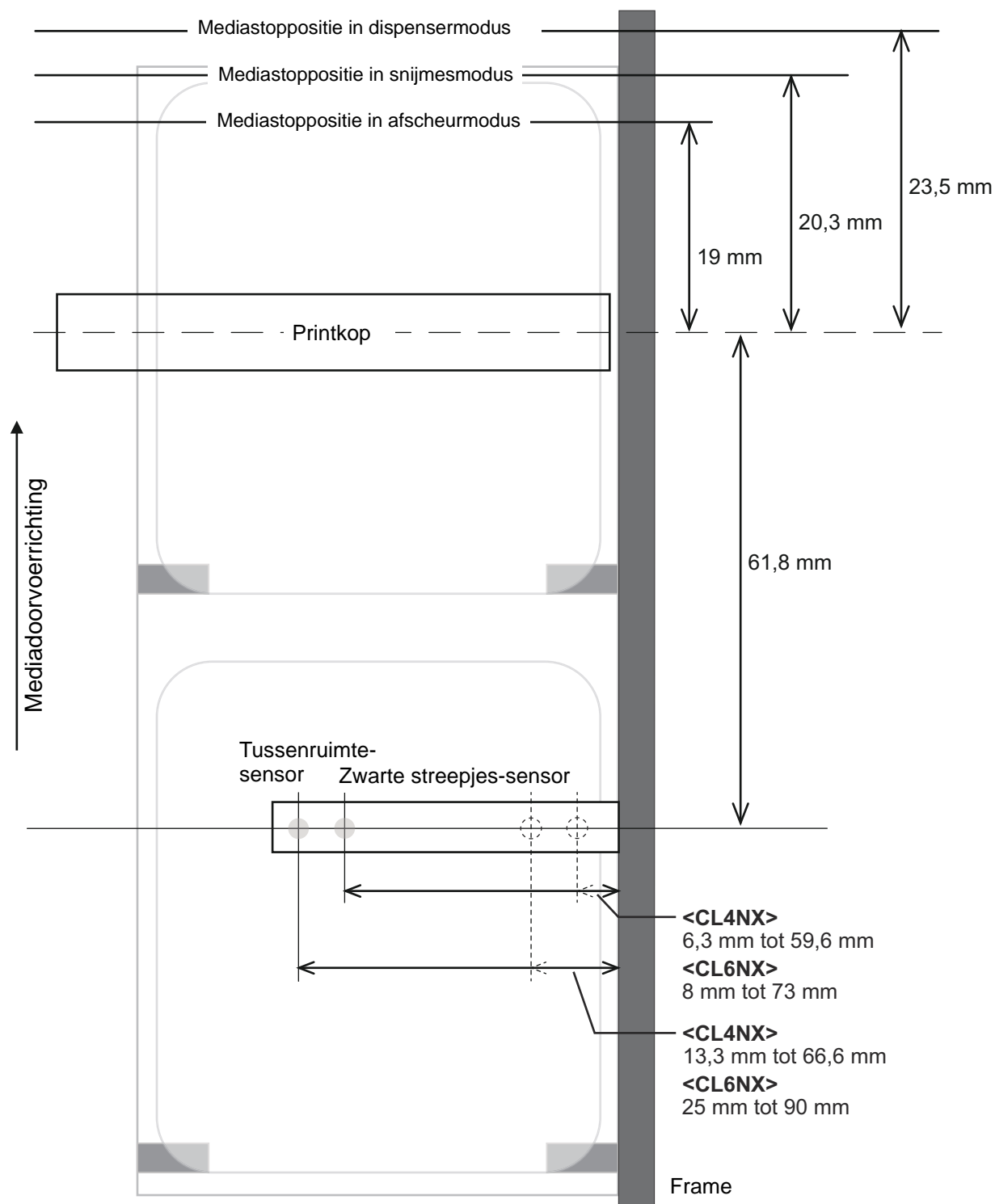

7.3 Vervangen van de printkop

Een beschadigde of versleten printkop kan heel eenvoudig verwijderd en vervangen worden.

WAARSCHUWING

- Het bedienen van de aan-uittoets en het aansluiten of loshalen van de voedingskabel mag niet met natte handen gedaan worden. Doet u dit toch, dan kan dit leiden tot elektrische schokken.
- Haal de voedingskabel uit het stopcontact voor u de printkop vervangt.
- Draag handschoenen bij het vervangen van de printkop om te voorkomen dat deze beschadigd raakt.

1 Zorg ervoor dat de printer uitgeschakeld is en haal vervolgens de voedingskabel uit het stopcontact.

2 Open het deksel.

LET OP

Open het deksel volledig om te voorkomen dat het per ongeluk naar beneden klapt.

3 Duw de **vergrendelingshendel voor de printkop**  naar achter om de **printkop** te ontgrendelen.

LET OP

- De printkop en het gedeelte eromheen zijn erg warm na het afdrucken. Raak deze niet aan zodat u zich niet verbrandt.
- Het aanraken van de rand van de printkop met de blote hand kan verwondingen veroorzaken.

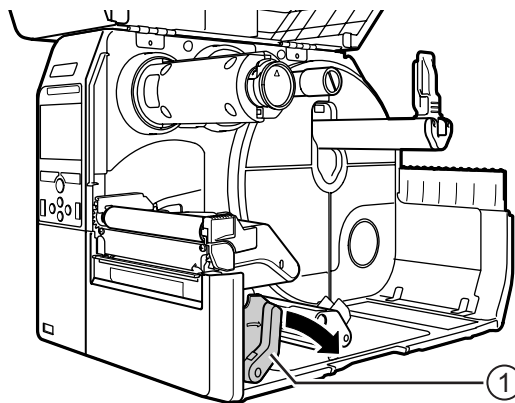

4 Verwijder het medium en het lint als deze geplaatst zijn.

Zie [paragraaf 3.3 Verwijderen van het lint](#) en de omgekeerde procedure in [paragraaf 3.5 Plaatsen van het medium](#).

- 5** Duw op de **hendel** ② om de **printkop** ③ te verwijderen.

! LET OP (enkel voor de CL4NX)

Bij UHF RFID-modellen is de UHF RFID-antenne geïnstalleerd op de printkop. Let op dat u niet te hard aan de antennekabel trekt bij het verplaatsen van de printkop.

Neem contact op met uw SATO-leverancier of technische support-afdeling voor meer informatie.

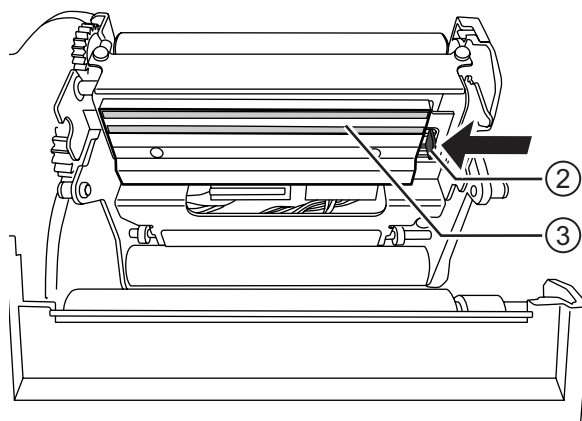

- 6** Koppel alle **connectoren** ④ los van de defecte **printkop** ③.

In het totaal zijn er twee connectoren voor de CL4NX en drie connectoren voor de CL6NX.

- 7** Sluit alle **connectoren** ④ aan op de nieuwe **printkop**.

! LET OP

Behandel de printkop voorzichtig. Zorg dat er geen vuil of krassen op het gevoelige printkopoppervlak komen.

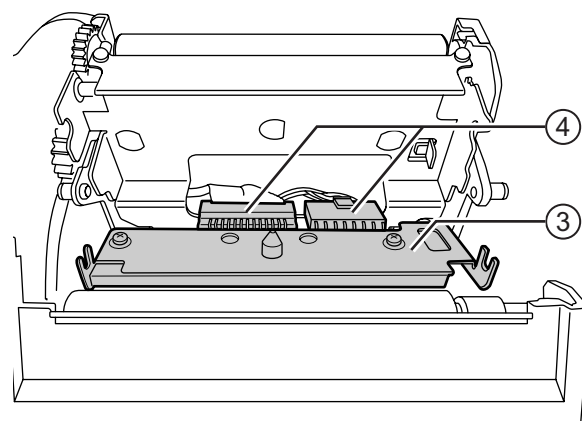

- 8** Installeer de nieuwe **printkop**.

Installeer de printkop zodanig dat deze vergrendeld is (klikgeluid).

- 9** Plaats het medium en het lint terug als u deze bij stap 4 verwijderd heeft.
Zie [paragraaf 3.5 Plaatsen van het medium](#) en [paragraaf 3.2 Plaatsen van het lint](#).

7.4 Vervangen van de plaatrol

Een beschadigde of versleten plaatrol kan heel eenvoudig verwijderd en vervangen worden.

WAARSCHUWING

- Het bedienen van de aan-uittoets en het aansluiten of loshalen van de voedingskabel mag niet met natte handen gedaan worden. Doet u dit toch, dan kan dit leiden tot elektrische schokken.
- Haal de voedingskabel uit het stopcontact voor u de plaatrol vervangt.

1 Zorg ervoor dat de printer uitgeschakeld is en haal vervolgens de voedingskabel uit het stopcontact.

2 Open het deksel.

LET OP

Open het deksel volledig om te voorkomen dat het per ongeluk naar beneden klapt.

3 Duw de **vergrendelingshendel voor de printkop** ① naar achter om de **printkop** te ontgrendelen.

LET OP

- De printkop en het gedeelte eromheen zijn erg warm na het afdrukken. Raak deze niet aan zodat u zich niet verbrandt.
- Het aanraken van de rand van de printkop met de blote hand kan verwondingen veroorzaken.

4 Til de **hendel** ② omhoog om de **plaatrol** ③ te ontgrendelen en neem vervolgens de **plaatrol** ③ uit.

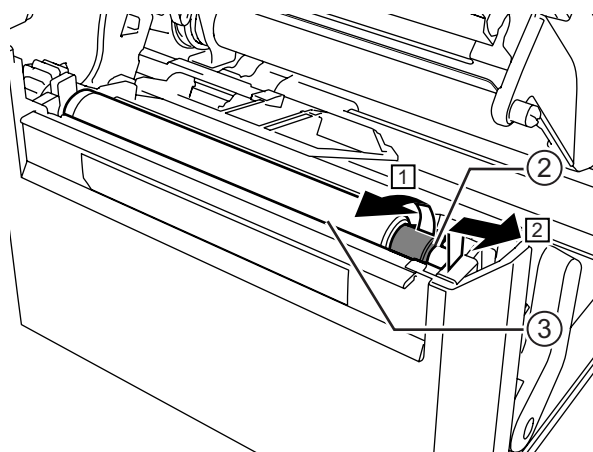
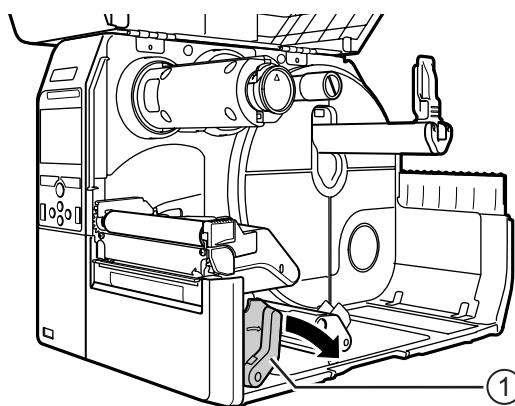

5 Installeer de nieuwe plaatrol. Let erop dat het eerste **lipje** ④ aan het aandrijvende uiteinde van de plaatrol naar boven gericht is. Duw vervolgens de plaatrol in richting ③ zodat het eerste **lipje** ④ vastzit in de **sleuf** ⑤ aan de aandrijvende kant.

6 Let er vervolgens op dat het tweede **lipje** ⑥ aan het aangedreven uiteinde van de plaatrol naar boven gericht is. Duw hierna de plaatrol opnieuw in richting ③ zodat het tweede **lipje** ⑥ vastzit in de **sleuf** ⑦ aan de aangedreven kant.

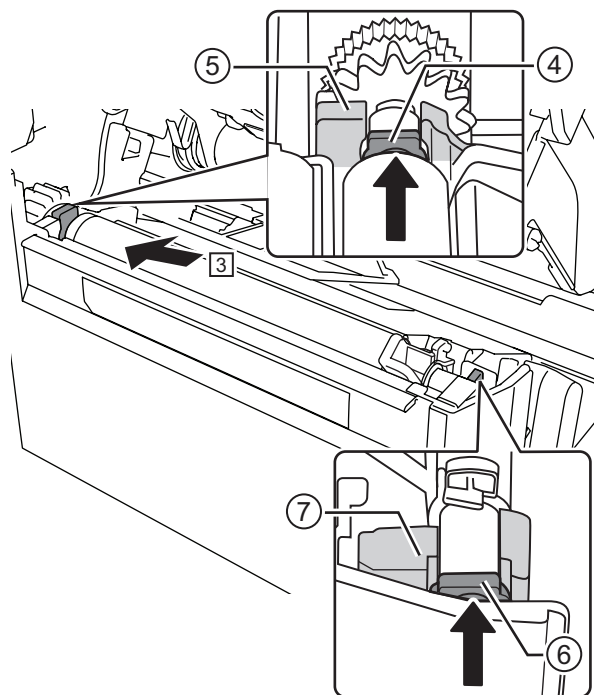

7 Beweeg de **hendel** ② terug om de plaatrol te vergrendelen.



7.4.1 Richtlijn voor het vervangen van de linerless plaatrol (enkel CL4NX)

De linerless plaatrol heeft een blauw markeringsstreepje aan de linkerkant. Als het blauwe markeringsstreepje begint te verdwijnen, dat betekent dit dat u de linerless plaatrol moet vervangen. Dit is slechts een algemene richtlijn. De plaatrol slijt afhankelijk van de gebruikte media. Vervang in elk geval de versleten plaatrol als de afdrukkwaliteit van de printer terugloopt.

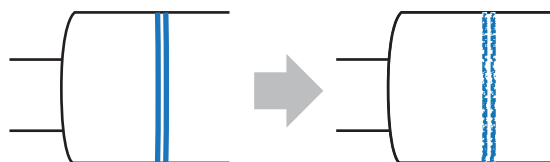

7.5 Optionele RFID-configuratie (enkel CL4NX)

In deze paragraaf wordt de printerconfiguratieprocedure beschreven voor het coderen van uw inlays.

1 Controleer het medium om de printerinstellingen te weten.

Zie de **CL4NX Inlay-configuratiegids*** om te weten welke maatregelen u moet treffen en wat ze inhouden en voor een lijst van de inlays en de bijbehorende vereiste configuraties.

* Ga voor de CL4NX Inlay-configuratiegids naar de volgende URL:
<http://www.satoworldwide.com/rfid/>

2 Houd de aan-uittoets op het bedieningspaneel gedurende minimaal 1 seconde ingedrukt om de printer in te schakelen.

3 Druk terwijl de printer in de onlinemodus staat op de -toets op het bedieningspaneel om naar de offlinemodus te schakelen.

4 Druk op de -toets om het menu **Settings** (Instellingen) weer te geven.

5 Druk op de -toetsen om **Interface** te selecteren en druk vervolgens op de -toets.

6 Druk op de -toetsen om **RFID** te selecteren en druk vervolgens op de -toets.

Het RFID-scherm wordt weergegeven.

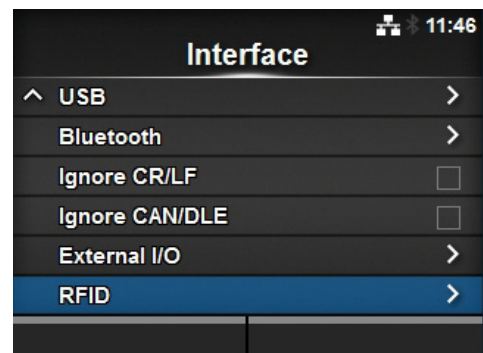
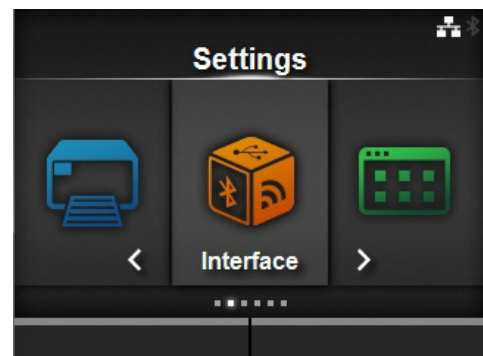

7 Druk op de ▲/▼-toetsen om de optie te selecteren die u wilt instellen. Druk vervolgens op de ←-toets om naar het instelscherm te gaan.

Zie **Interface > RFID (enkel CL4NX)** in **paragraaf 4.2 Instellingenmodus** voor meer details over de configuratieopties.

RFID	
Antenna Pitch	Standard
Write Power	10 dBm
Read Power	10 dBm
Tag Offset	0 mm
Reader Model	M6e Micro
Reader Version	01.01.00.EA

8 Open het **deksel** ①.

⚠ LET OP

Open het deksel volledig om te voorkomen dat het per ongeluk naar beneden klapt.

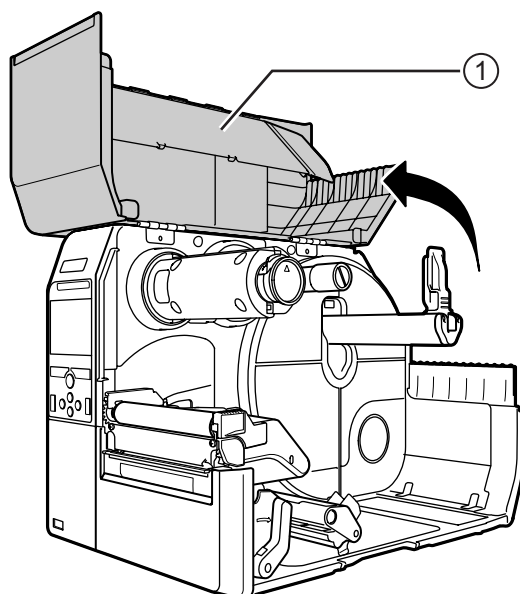

9 Duw de **vergrendelingshendel voor de printkop** ② naar achter om de printkop te ontgrendelen.

⚠ LET OP

- De printkop en het gedeelte eromheen zijn erg warm na het afdrucken. Raak deze niet aan zodat u zich niet verbrandt.
- Het aanraken van de rand van de printkop met de blote hand kan verwondingen veroorzaken.

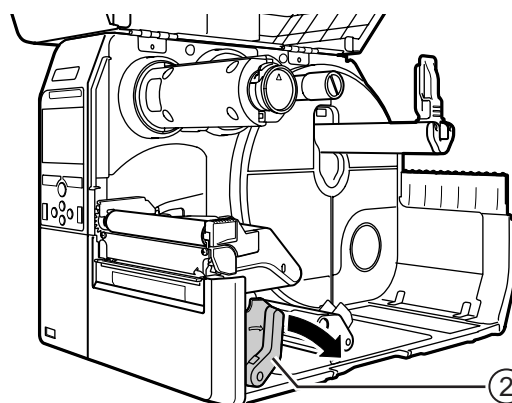

10 Verplaats de RFID-antenne. Draai **knop** ③ om het **pijltje** ④ uit te lijnen met het gebruikte medium.

Als **Antenna Pitch** (Antennetype) ingesteld is op **Standard** (Standaard) bij **Interface > RFID**, verplaats de positie van de antenne dan overeenkomstig de vereiste instellingen voor het specifieke medium en de gebruikte inlay. Zie '**Antennepositie**' in de **inlay-plaatsings- en configuratietabel** in de **CL4NX Inlay-configuratiegids**.

* Ga voor de CL4NX Inlay-configuratiegids naar de volgende URL:
<http://www.satoworldwide.com/rfid/>

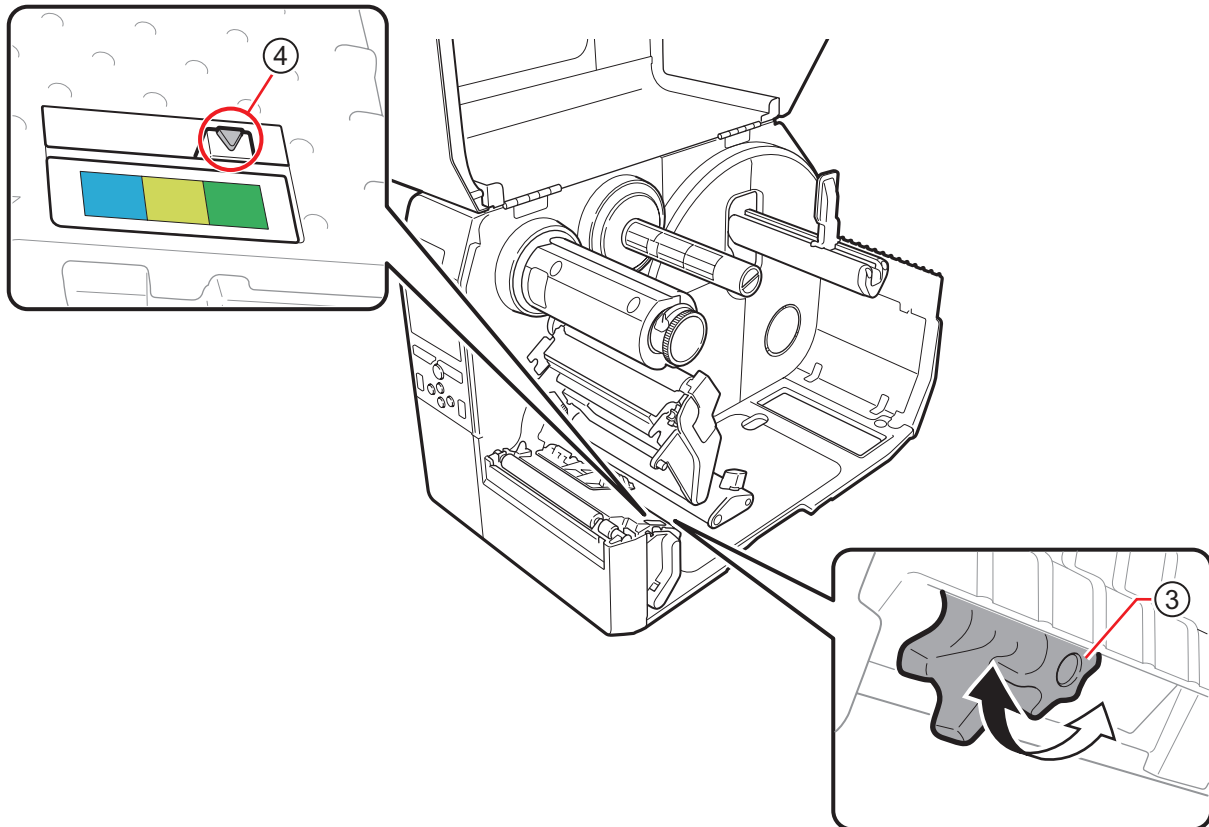

11 Plaats het medium en het lint.

Zie [paragraaf 3.2 Plaatsen van het lint](#) en [paragraaf 3.5 Plaatsen van het medium](#) voor meer details.

12 Bevestig door een medium af te drukken / te coderen.

Let erop dat de gegevens gelezen worden en dat deze correct gecodeerd zijn.

7.5.1 Afdrukken van RFID-tagfouten

Als gegevens op een tag onvolledig zijn doordat op een defecte tag geschreven werd, dan drukt de printer een RFID-tagfout af op het defecte medium. Deze functie voorkomt dat het defecte medium met een tagfout in omloop komt.

Als een RFID-tagfout zich voordoet, dan drukt de printer een schuine streep en een foutmelding af, bijvoorbeeld 'WRITE TAG ERROR' (Tagschrijffout) of 'TAG NOT FOUND' (Tag niet gevonden). De positie voor het afdrukken van de melding en de schuine streep wordt ingesteld met de gespecificeerde mediaformatopdracht <A1>.

Voor een schrijffout zoals 'WRITE TAG ERROR' (Tagschrijffout), gaat de printer verder met het afdrukken van de eerste 16 of 32 bytes van de schrijfgegevens.

Het onderstaande diagram toont de melding en de schuine streep afgedrukt op de positie op basis van het mediaformaat gespecificeerd door de normale afdruk.

WRITE TAG ERROR in RFID-schrijfoopdracht

Voor andere fouten drukt de printer de betreffende foutmelding af.

Leesfout in UID/EPC/IDm-printopdracht <TU> of TAG OT FOUND-fout

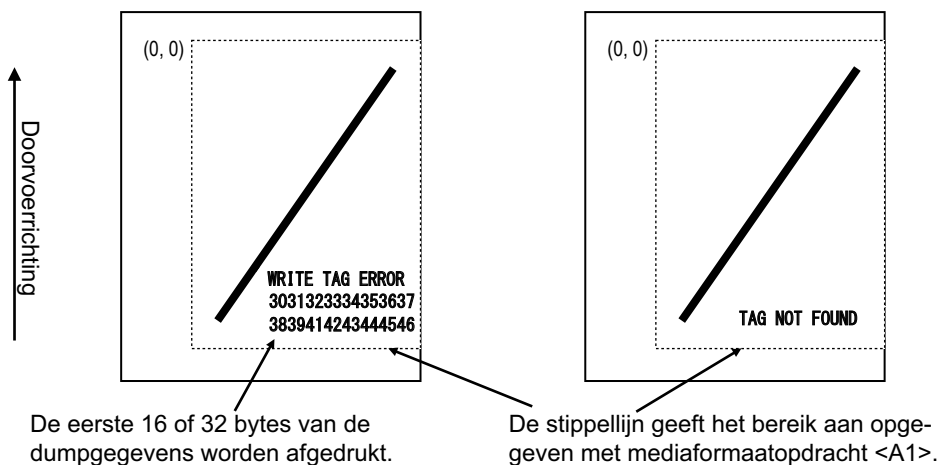

TAG NOT FOUND-fout in RFID-schrijfoopdracht

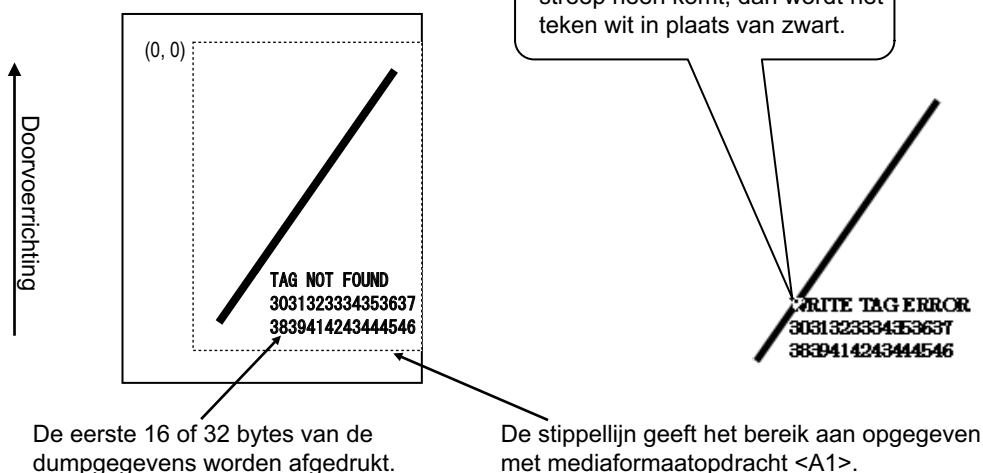

*(0,0): Het beginpunt van het bereik opgegeven door de mediaformatopdracht <A1>.

Als een klein etiketformaat gebruikt wordt (bijvoorbeeld van 30 mm hoog bij 40 mm breed) of te klein voor kantlijnen, dan worden de schuine streep en de foutmelding over elkaar heen afgedrukt. Waar ze elkaar overlappen, worden zwart en wit omgewisseld. Er is geen dumpafdruk.

TAG NOT FOUND-fout in RFID-schrijfo opdracht

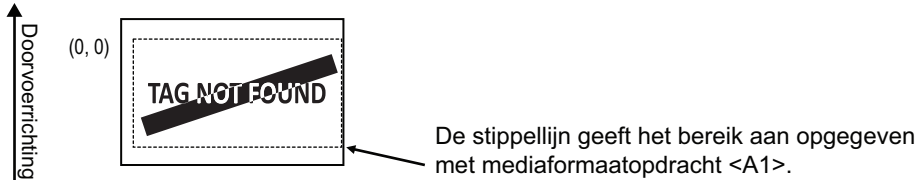

Indien niet gespecificeerde door de mediaformaatopdracht <A1>, dan drukt de printer de RFID-fout af met het vaste formaat 30 mm hoog x 40 mm breed. Als een teken de schuine streep overlapt, wordt het teken wit in plaats van zwart.

WRITE TAG ERROR in RFID-schrijfo opdracht

Voor andere fouten drukt de printer de betreffende foutmelding af.

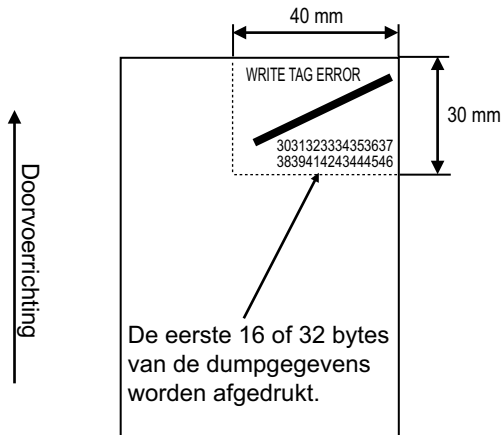

Leesfout in UID/EPC/IDm-printopdracht <TU> of TAG NOT FOUND-fout

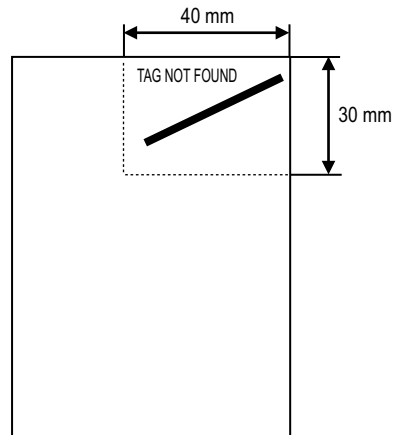

TAG NOT FOUND-fout in RFID-schrijfo opdracht

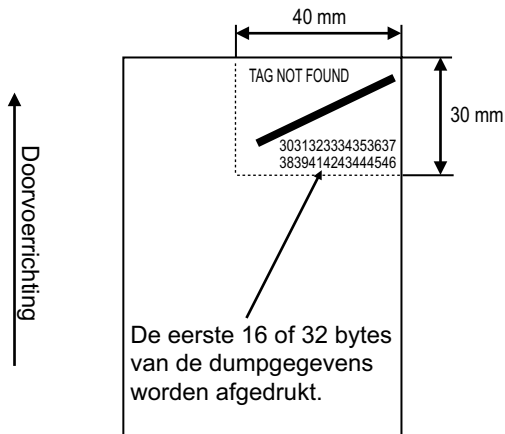

De volgende foutmeldingen kunnen afgedrukt worden:

Melding	Oorzaak en oplossing	
TAG NOT FOUND (Tag niet gevonden)	Oorzaak:	Tag om af te drukken niet gevonden of lezen van de tag mislukt.
	Oplossing:	Bevestig het inlaygebruik of controleer de printer- / antenneconfiguratie.
WRITE TAG ERROR (Tagschrijffout)	Oorzaak:	Schrijven op tag mislukt.
	Oplossing:	Bevestig het inlaygebruik of controleer de printer- / antenneconfiguratie.
PROTECT (TAG) ERROR (Fout beveiligde tag)	Oorzaak:	1. Poging om te schrijven op een vergrendelde tag. 2. Poging om te schrijven naar een niet-toegestaan adres.
	Oplossing:	Gebruik media die niet vergrendeld zijn.
VERIFY TAG ERR(OR) (Tagcontrolefout)	• Enkel voor ISO/IEC 15693, ISO/IEC 14443 type A	
	Oorzaak:	De geschreven gegevens en gelezen gegevens komen niet overeen.
	Oplossing:	Bevestig het inlaygebruik of controleer de printer- / antenneconfiguratie.
LOCKING ERROR (Vergrendelingsfout)	Oorzaak:	Vergrendelen van tag mislukt.
	Oplossing:	Controleer het medium.
WRONG TID ERROR (Fout verkeerde TID)	• Enkel voor ISO/IEC 15693	
	Oorzaak:	Lezen van de UID van de tag anders dan de opgegeven tag.
	Oplossing:	Controleer de tagtype-instelling en het etiket.
MULTI TAGS ERROR (Fout meerdere tags)	• Enkel voor ISO/IEC 15693, ISO/IEC 14443 type A	
	Oorzaak:	Meerdere tags tegelijk gedetecteerd.
	Oplossing:	Bevestig het inlaygebruik of controleer de printer- / antenneconfiguratie.
DIFFER EPC ERROR (Fout andere EPC)	• Enkel voor UHF	
	Oorzaak:	Afwijkende EPC gedetecteerd tijdens processerie.
	Oplossing:	Controleer het medium.
CHIP MAKER ERR. (Chipfabrikantfout)	• Enkel voor UHF	
	Oorzaak:	Verkeerde tagchipfabrikant opgegeven bij MCS-instelling en SGTIN96-codering.
	Oplossing:	Controleer het medium en corrigeer de tagchipfabrikant.
MCS NOT SUPPORT (MCS niet ondersteund)	• Enkel voor UHF	
	Oorzaak:	Niet ondersteunde inlay (IC-chip) opgegeven bij MCS-instelling en SGTIN96-codering.
	Oplossing:	Controleer het medium en wijzig in een ondersteunde inlay.

7.5.2 RFID-fouten- en resettijdschema

Foutsignaal met one shot-puls

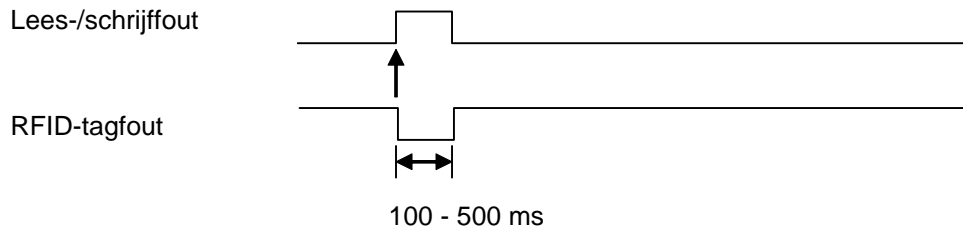

Foutsignaal met lange puls

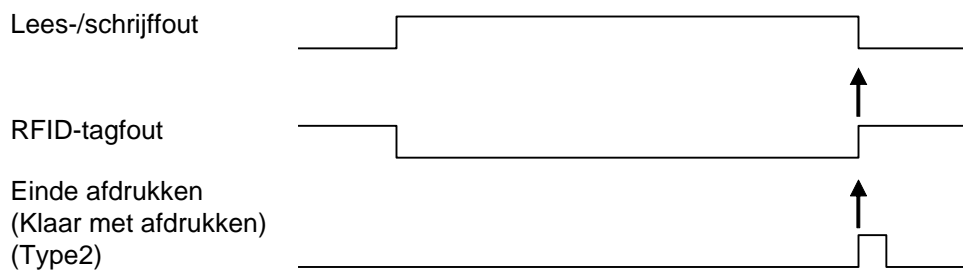

Als het aantal keer opnieuw afdrucken het opgegeven aantal bereikt, dan worden de RFID-tagfout en apparaatfout tegelijk doorgegeven. Het apparaatfoutsignaal is altijd een lange puls.

Tijdschema van foutsignaal met one shot-puls

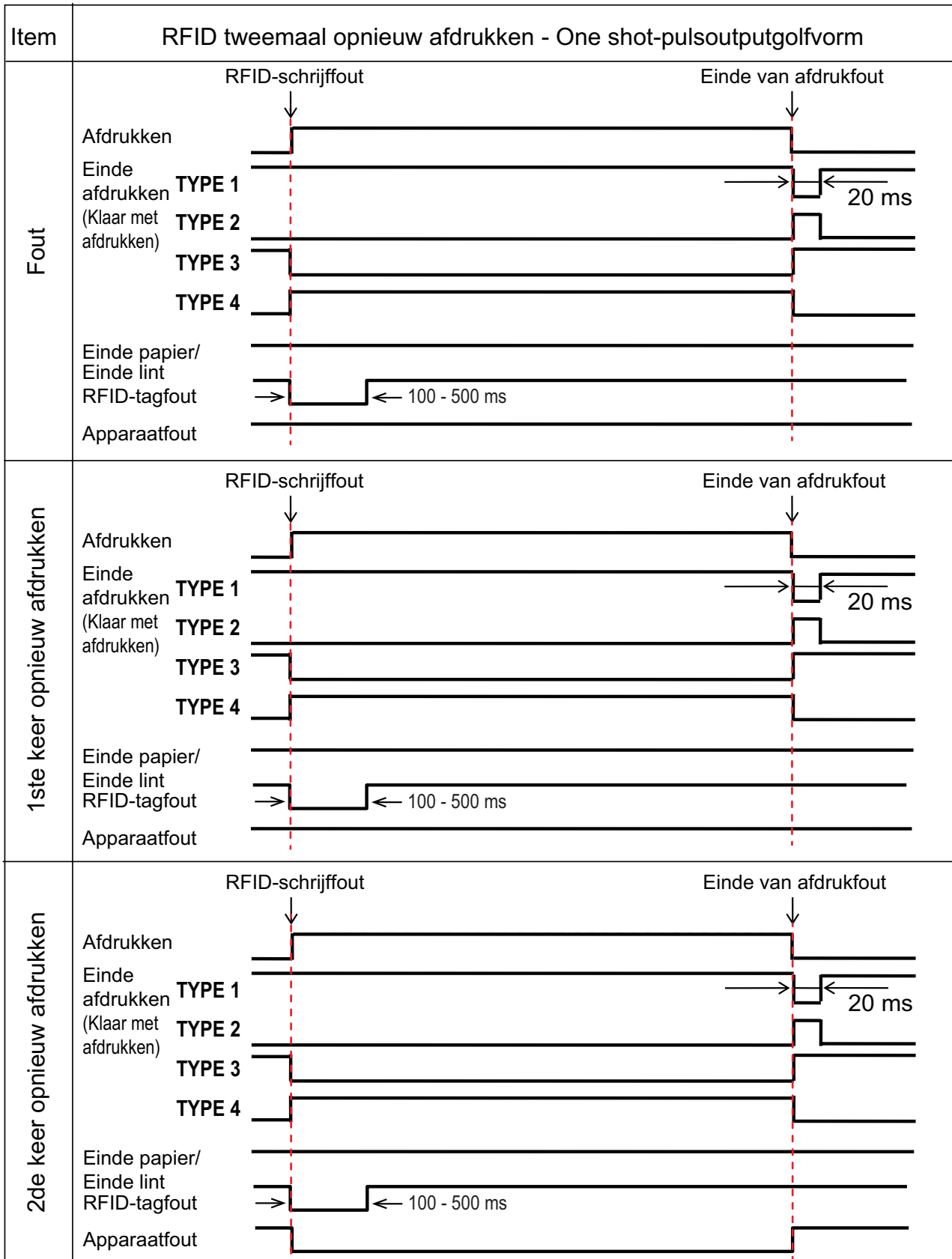

Tijdschema van foutsignaal met lange puls

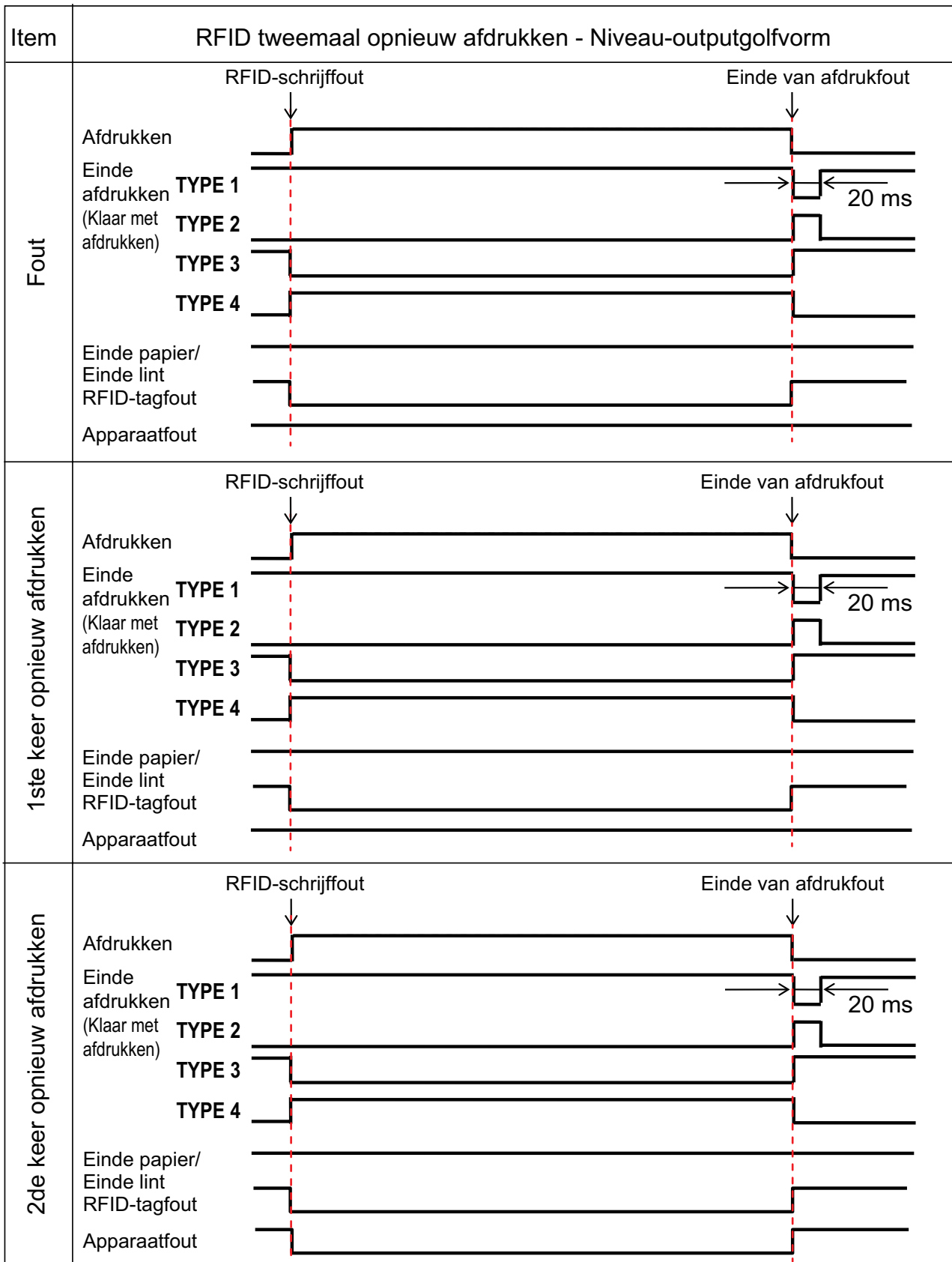

7.5.3 Extern (EXT) signaal-interfaces als RFID-modus ingeschakeld is

Vergelijking van EXT-signaal bij RFID-modus uitgeschakeld en ingeschakeld.

RFID-modus uitgeschakeld.

Pinnr.	Signaal	I/O
1	Einde etiketten	Output
2	Ground	-
3	Einde lint	Output
4	Apparaatfout	Output
5	Afdruk starten (PRIN)	Input
6	Klaar met afdrukken (PREND)	Output
7	Opnieuw afdrukken (PRIN2)	Input
8	Externe voeding	Input
9	Online/Offline	Output
10	Lint bijna op	Output
11	N.v.t.	-
12	+ 24 V	Output
13	+ 5 V	Output
14	Frame Ground	-

RFID-modus ingeschakeld.

Pinnr.	Signaal	I/O
1	Einde etiketten + Einde lint	Output
2	Ground	-
3	RFID-tagfout	Output
4	Apparaatfout/RFID-fout	Output
5	Afdruk starten (PRIN)	Input
6	Klaar met afdrukken (PREND)	Output
7	Opnieuw afdrukken (PRIN2)	Input
8	Externe voeding	Input
9	Online/Offline	Output
10	Lint bijna op	Output
11	N.v.t.	-
12	+ 24 V	Output
13	+ 5 V	Output
14	Frame Ground	-

Als RFID Mode (RFID-modus) ingesteld is op Disabled (Uitgeschakeld), dan wordt de standaardspecificatie toegepast. De functies met grijze achtergrond worden toegepast als RFID Mode (RFID-modus) ingesteld is op Enabled (Ingeschakeld).

7.5.4 RFID-afdruktips

Aanbevolen gebied voor niet afdrukken

Vermijd het afdrukken van streepjescodes of tekens direct bovenop een RFID-chip. Het oneffen oppervlak veroorzaakt een slechte afdrukkwaliteit.

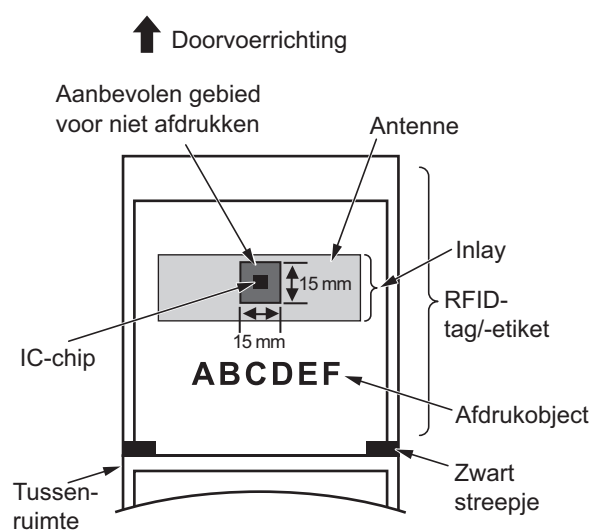

7.6 Printerspecificaties

Wijzigingen aan de specificaties voorbehouden zonder voorafgaande kennisgeving.

7.6.1 Hardware

Model	CL4NX	CL6NX
Afmetingen en gewicht		
Breedte	271 mm	338 mm
Hoogte	321 mm	321 mm
Diepte	457 mm	457 mm
Gewicht	Circa 15,1 kg	Circa 20,3 kg
Voeding		
Ingangsspanning	AC 100 V - 240 V \pm 10%	
Frequentie	50 - 60 Hz	
Stroomverbruik	Piek: 180 W / 190 VA (afdrukverhouding 30%) Stand-by: 19,5 W / 40 VA Ingangsspanningstoestand: AC 230 V / 50 Hz	Piek: 240 W / 308 VA (afdrukverhouding 30%) Stand-by: 23 W / 63 VA Ingangsspanningstoestand: AC 230 V / 50 Hz
Verwerking		
CPU	CPU 1: 800 MHz, 32-bits CPU 2: 800 MHz, 32-bits	
Flash-rom	CPU 1: 2 GB, CPU 2: 4 MB	
SDRAM	CPU 1: 256 MB, CPU 2: 64 MB	
Ontvangstbuffer	Maximum: 2,95 MB Bijna vol: 2 MB	
Bediening		
Lcd	TFT kleur 3,5 inch (88,9 mm)	
Led-indicator	Status: blauw / rood	
Bedrijfscondities (zonder media of lint)		
Bedrijfstemperatuur	Doorlopende/Snijmes-/Afscheurmodus: 0 tot 40 °C Dispenser-/Geen rugpapier-modus: 5 tot 35 °C	
Opslagtemperatuur	-20 tot 60 °C	
Bedrijfsvochtigheid	Doorlopende/Dispenser-/Snijmes-/ Afscheurmodus: 30 tot 80% relatieve vochtigheid (zonder condens) Linerless-modus: 30 tot 75% relatieve vochtigheid (zonder condens)	30 tot 80% relatieve vochtigheid (zonder condens)
Opslagvochtigheid	30 tot 90% relatieve vochtigheid (zonder condens)	

Model	CL4NX	CL6NX
Afdrukken		
Afdrukmethode	Direct thermisch en Thermische overdracht	
Afdruksnelheid	203 dpi: 2 tot 10 inch/sec. (50,8 tot 254 mm/sec.) 305 dpi: 2 tot 8 inch/sec. (50,8 tot 203,2 mm/sec.) 609 dpi: 2 tot 6 inch/sec. (50,8 tot 152 mm/sec.) Linerless-modus: 2 tot 6 inch/sec. (50,8 tot 152 mm/sec.)	203 dpi: 2 tot 10 inches/sec. (50,8 tot 254 mm/sec.) 305 dpi: 2 tot 8 inches/sec. (50,8 tot 203,2 mm/sec.)
Resolutie	203 dpi (8 dots/mm) 305 dpi (12 dots/mm) 609 dpi (24 dots/mm)	203 dpi (8 dots/mm) 305 dpi (12 dots/mm)
Niet-afdrukbaar gebied	Lengterichting (exclusief rugpapier) Bovenkant: 1,5 mm, Onderkant: 1,5 mm Breedterichting (exclusief rugpapier) Links: 1,5 mm, Rechts: 1,5 mm	
Afdrukbaar gebied	203 dpi: lengte 2500 mm x breedte 104 mm 305 dpi: lengte 1500 mm x breedte 104 mm 609 dpi: lengte 400 mm x breedte 104 mm	203 dpi: lengte 2500 mm x breedte 152 mm 305 dpi: lengte 1500 mm x breedte 165,3 mm * Als Head Base Position (Basispositie printkop) ingesteld is op Left-justify (Links uitlijnen): maximale afdrukbreedte 167,5 mm.
Afdrukstoppositie	203 dpi: 1 tot 20.000 dots 305 dpi: 1 tot 18.000 dots 609 dpi: 1 tot 9600 dots	203 dpi: 1 tot 20.000 dots 305 dpi: 1 tot 18.000 dots
Afdrukdonkerheid	Donkerheidsniveaus: 1 tot 10 Donkerheidsbereik: A	
Sensoren		
Zwarte streepjes (reflectietype)	Positie en gevoeligheid: instelbaar	
Tussenruimte (transmissietype)	Positie en gevoeligheid: instelbaar	
Printkop open	Vast	
Einde etiketten-sensor	Gedetecteerd met zwarte streepjes-sensor en tussenruimtesensor	
Einde lint/ Lint bijna op	Vast	
Dispenser	Vast * Als linerless kit of dispenser geïnstalleerd is.	Vast * Als dispenser geïnstalleerd is.
Snijmes	Vast * Als snijmechanisme of linerless kit geïnstalleerd is.	Vast * Als snijmechanisme geïnstalleerd is.

7.6.2 Lint en media

Model	CL4NX	CL6NX
Lint (gebruik origineel SATO-lint)		
Afmetingen	Lengte: maximaal 600 m Breedte: 39,5 mm tot 128 mm (1.55" to 5.04") * De maximale lengte verschilt afhankelijk van het type lint. * Gebruik lint dat breder is dan het medium.	Lengte: maximaal 600 m Breedte: 39,5 mm tot 177 mm (1.55" to 6.98") * De maximale lengte verschilt afhankelijk van het type lint. * Gebruik lint dat breder is dan het medium.
Wikkelrichting	Face-out (naar buiten gekeerd) /Face-in (naar binnen gekeerd)	
Wikkelmethode	Zonder kern	
Media (gebruik originele SATO-media)		
Type	Mediarol (Face-in, naar binnen gekeerd opgerold / Face-out, naar buiten gekeerd opgerold), Gevouwen kettingmedium	
Afmetingen		
Continu		
Lengte	203 dpi: 6 tot 2497 mm 305 dpi: 6 tot 1497 mm 609 dpi: 6 tot 397 mm RFID-modus: 13 tot 240 mm (0.51" to 9.45")	203 dpi: 16 tot 2497 mm 305 dpi: 16 tot 1497 mm
(met rugpapier)	203 dpi: 9 tot 2500 mm 305 dpi: 9 tot 1500 mm 609 dpi: 9 tot 400 mm RFID-modus: 16 tot 240 mm (0.63" to 9.45")	203 dpi: 19 tot 2500 mm 305 dpi: 19 tot 1500 mm
Breedte (met rugpapier)	22 tot 128 mm 25 tot 131 mm	47 tot 177 mm 50 tot 180 mm
Afscheuren / Snijmes		
Lengte	203 dpi: 17 tot 2497 mm 305 dpi: 17 tot 1497 mm 609 dpi: 17 tot 397 mm RFID-modus: 17 tot 240 mm (0.67" to 9.45")	203 dpi: 16 tot 2497 mm 305 dpi: 16 tot 1497 mm
(met rugpapier)	203 dpi: 20 tot 2500 mm 305 dpi: 20 tot 1500 mm 609 dpi: 20 tot 400 mm RFID-modus: 20 tot 240 mm (0.79" to 9.45")	203 dpi: 19 tot 2500 mm 305 dpi: 19 tot 1500 mm
Breedte (met rugpapier)	22 tot 128 mm 25 tot 131 mm	47 tot 177 mm 50 tot 180 mm

Model	CL4NX	CL6NX
Media (gebruik originele SATO-media)		
Afmetingen		
Dispenser met rugpapierterugspoeler		
Lengte	203/305/609 dpi: 27 tot 397 mm (1.06" to 15.63") RFID-modus: 27 tot 240 mm (1.06" to 9.45")	203/305 dpi: 27 tot 397 mm (1.06" to 15.63")
(met rugpapier)	203/305/609 dpi: 30 tot 400 mm (1.18" to 15.75") RFID-modus: 30 tot 240 mm (1.18" to 9.45")	203/305 dpi: 30 tot 400 mm (1.18" to 15.75")
Breedte (met rugpapier)	22 tot 128 mm 25 tot 131 mm	47 tot 177 mm 50 tot 180 mm
Rugpapierwikkeldiameter	Maximaal 120 mm	
Linerless kit		
Lengte	30 tot 120 mm	—
Breedte	32 tot 128 mm	—
Roldiameter (mediarol)	Maximaal 220 mm Bij gebruik van een dispenser met rugpapierterugspoeler: maximaal 220 mm	
Kerndiameter (mediarol)	76 mm, 101 mm Bij gebruik van een dispenser met rugpapierterugspoeler: 76 mm * Gebruik van een 101mm-kern aanbevolen voor dik papier (dikker dan 150 µm), niet-zelfklevende media en RFID-tags (enkel CL4NX) / -etiketten.	
Hoogte (gevouwen kettingmedium)	Maximaal 200 mm * Indien de printer en het medium op dezelfde hoogte ingesteld zijn.	
Dikte	0,06 tot 0,268 mm	

7.6.3 Interface

Model		CL4NX	CL6NX
Interface			
Standaard	Ingebouwd	USB-interface (type B) LAN-interface Bluetooth-interface USB-interface (type A) x 2	
	Uitbreidingskaarten	RS-232C-interface IEEE1284-interface Extern signaal (EXT)-interface	
Optionele kaarten		Wireless LAN-interface	
RFID	UHF (920 MHz)	ISO/IEC 18000-6 Type C Gen2	
	HF (13,56 MHz)	ISO/IEC 15693 (ICODE SLI/SLIX, Tag-it, my-d) ISO/IEC 14443 Type A (MIFARE Ultralight)	

7.6.4 Ingebouwde functies

Model		CL4NX	CL6NX
Functies			
Ingebouwde functies		Statusretournering Graphics Volgnummer Overlapping Tekenaanpassing Zwart-witomwisseling Regellijnen Dumplijst Formaatregistratie Contourlettertype Contouraanpassing Schuine streep bij nul-omschakeling Instructievideo's	
Zelfdiagnosefuncties		Controleren defect printkopelement Detecteren open printkop Detecteren einde papier Einde lint-detectie Detecteren lint bijna op Detecteren niet vergrendelde lintkern Testafdruk Controleren open snijmechanisme (als snijmechanisme geïnstalleerd is) Detecteren etiket bij uitvoer (als dispenser geïnstalleerd is)	

Model	CL4NX	CL6NX
Aanpasfuncties	Afdrukdonkerheid Printpositie Mediastoppositie Zoemer Lcd-helderheid	

7.6.5 Printertalen

Model	CL4NX	CL6NX
Printertalen		
	SBPL (inclusief XML-ondersteuning) SZPL SDPL SIPL STCL	

7.6.6 Lettertypen / symbolen / barcodes

Model	CL4NX	CL6NX
Lettertypen		
Bitmaplettertypen		
U	9 dots h x 5 dots b	
S	15 dots h x 8 dots b	
M	20 dots h x 13 dots b	
WB	30 dots h x 18 dots b	
WL	52 dots h x 28 dots b	
XU	9 dots h x 5 dots b	
XS	17 dots h x 17 dots b	
XM	24 dots h x 24 dots b	
XB	48 dots h x 48 dots b	
XL	48 dots h x 48 dots b	
X20	9 dots h x 5 dots b	
X21	17 dots h x 17 dots b	
X22	24 dots h x 24 dots b	
X23	48 dots h x 48 dots b	
X24	48 dots h x 48 dots b	
OCR-A	203 dpi: 22 dots h x 15 dots b 305 dpi: 33 dots h x 22 dots b 609 dpi: 66 dots h x 44 dots b	203 dpi: 22 dots h x 15 dots b 305 dpi: 33 dots h x 22 dots b
OCR-B	203 dpi: 24 dots h x 20 dots b 305 dpi: 36 dots h x 30 dots b 609 dpi: 72 dots h x 60 dots b	203 dpi: 24 dots h x 20 dots b 305 dpi: 36 dots h x 30 dots b
JIS208 Kanji-lettertypen (Mincho/Gothic)	16 dots h x 16 dots b 24 dots h x 24 dots b 22 dots h x 22 dots b 32 dots h x 32 dots b 40 dots h x 40 dots b	
JIS0213 Kanji-lettertypen (Gothic)	16 dots h x 16 dots b 24 dots h x 24 dots b 22 dots h x 22 dots b 32 dots h x 32 dots b 40 dots h x 40 dots b	
Compatibele Kanji-lettertypen (Mincho)	16 dots h x 16 dots b 24 dots h x 24 dots b	
Tekens vereenvoudigd Chinees	16 dots h x 16 dots b 24 dots h x 24 dots b	

Model	CL4NX	CL6NX
Lettertypen		
Bitmaplettertypen		
Tekens traditioneel Chinees	16 dots h x 16 dots b 24 dots h x 24 dots b	
Koreaanse lettertypen	16 dots h x 16 dots b 24 dots h x 24 dots b	
Schaalbare lettertypen		
Gerasterde lettertypen	SATO CG Sleek SATO CG Stream SATO 0 SATO Alpha Bold Condensed SATO Beta Bold Italic SATO Folio Bold SATO Futura Medium Condensed SATO Gamma SATO OCR-A SATO OCR-B SATO Sans SATO Serif SATO Vica SATO Hebe Sans SATO Hebe Sans Arabic SATO Hebe Sans Thai SATO Hebe Sans Hebrew SATO Hebe Sans Hindi SATO Gothic Traditional Chinese SATO Gothic Japanese SATO Gothic Simplified Chinese SATO Gothic Korean SATO Silver Serif SATO Mincho Traditional Chinese SATO Mincho Japanese SATO Mincho Simplified Chinese SATO Mincho Korean SATO Roman Arabic SATO Symbol Set SATO WingBats	
Contourlettertypen	Helvetica-contourlettertypen	
	JIS208 Kanji-contourlettertypen	

Model	CL4NX	CL6NX
Barcodes		
1D-barcodes	UPC-A/UPC-E JAN/EAN-13/8 CODE39, CODE93, CODE128 GS1-128 (UCC/EAN128) CODABAR (NW-7) ITF Industrial 2 van 5 Matrix 2 van 5 MSI Aangepaste barcode POSTNET UPC add-on code USPS BOOKLAND GS1 DataBar Omnidirectional GS1 DataBar Truncated GS1 DataBar Stacked GS1 DataBar Stacked Omnidirectional GS1 DataBar Limited GS1 DataBar Expanded GS1 DataBar Expanded Stacked	
2D-codes	QR-code Micro QR-code PDF417 Micro PDF Maxi Code GS1 Datamatrix Datamatrix (ECC200) Aztec Code	
Samengestelde symbolen	EAN-13 Composite (CC-A/CC-B) EAN-8 Composite (CC-A/CC-B) UPC-A Composite (CC-A/CC-B) UPC-E Composite (CC-A/CC-B) GS1 DataBar Composite (CC-A/CC-B) GS1 DataBar Truncated Composite (CC-A/CC-B) GS1 DataBar Stacked Composite (CC-A/CC-B) GS1 DataBar Expanded Stacked Composite (CC-A/CC-B) GS1 DataBar Expanded Composite (CC-A/CC-B) GS1 DataBar Stacked Omnidirectional Composite (CC-A/CC-B) GS1 DataBar Limited Composite (CC-A/CC-B) GS1-128 Composite (CC-A/CC-B/CC-C)	

7.6.7 Opties

Model	CL4NX	CL6NX
Opties		
	1) Snijmechanisme 2) Dispenser (met rugpapierterugspoeler) 3) Linerless kit 4) Wireless LAN-interface-pakket 5) Realtimeklok (kalender) 6) UHF RFID-set 7) HF RFID-set	1) Snijmechanisme 2) Eenvoudige dispenser kit 3) Dispenser (met rugpapierterugspoeler) 4) Wireless LAN-interface-pakket 5) Realtimeklok (kalender)

7.6.8 Accessoires

Model	CL4NX	CL6NX
Accessoires		
	1) Voedingskabel 2) Documentatie (Verkorte handleiding, Wereldwijd garantieprogramma-leaflet enz.)	

7.6.9 Certificeringen

Model	CL4NX	CL6NX
Certificeringen		
Veiligheidsnormen	UL 60950-1 CSA C22.2 No.60950-1 EN60950-1 CCC KC RCM IRAM BIS EAC	UL 60950-1 CSA C22.2 No.60950-1 EN60950-1 CCC KC RCM IRAM BIS
EMC-standaarden	FCC-B, FCC-C ICES-003, IC EN55022 Class A, EN55024, R&TTE CCC, SRRC KC IDA SIRIM PTQC NTC DGPT RCM IRAM, CNC ANATEL WPC	
RoHS-milieurichtlijn RoHS	De RoHS-richtlijn schrijft beperkt gebruik van de onderstaande zes gevaarlijke stoffen voor: Zeswaardig chroommax. 0,1% Lood en loodverbindingenmax. 0,1% Kwik en kwikverbindingen.max. 0,1% Cadmium en cadmiumverbindingenmax. 0,01% Polybroombifenylen (PBB)max. 0,1% Polybroomdifenylethers (PBDE)max. 0,1%	
Energiebesparing	Internationaal ENERGY STAR-programma Version 2.0	

7.7 Interfacespecificaties

Voor datacommunicatie met de host ondersteunt deze printer de volgende interfaces:

U kunt de verschillende interface-instellingen instellen via **Interface** in het menu **Settings** (Instellingen).

- USB (USB type B)
- LAN ethernet
- Bluetooth
- RS-232C (DB 9-pins, vrouwelijk)
- IEEE1284 (Amphenol 36-pins)
- Extern signaal (EXT) (Amphenol 14-pins)
- Wireless LAN

LET OP

Sluit de interfacekabels niet aan of haal ze niet los (of gebruik geen schakelkast) terwijl de voeding van de printer of de host ingeschakeld is. Hierdoor kan de interfaceschakeling in de printer of host beschadigd raken, wat niet gedekt is door de garantie.

Opmerking

- Wireless LAN is een optionele interface.
 - U kunt niet tegelijk de wireless LAN-interface en de LAN-interface gebruiken.
-

7.7.1 USB-interface

Deze interface voldoet aan de USB 2.0-standaard.
Installeer het USB-stuurprogramma op de computer vóór gebruik.

Basisspecificaties	
Connector	USB-connector type B
Protocol	Status4, Status5
Voeding	USB-voeding via kabel
Stroomverbruik	+ 5 V bij 80 mA

Pinconfiguratie	
Pinnr.	Beschrijving
1	VBus
2	-Data
3	+Data
4	GND

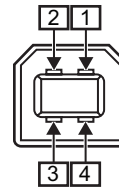

Kabelspecificaties	
Kabelconnector	USB-connector type B
Kabellengte	5 m of minder

7.7.2 LAN ethernet-interface

Basisspecificaties	
Connector	RJ-45-aansluiting
Voeding	Voeding via de printer
Protocol	Status3 Status4 Status5
IP-adres	IPv4 IPv6
Subnetmasker	IPv4 IPv6
Gateway-adres	IPv4 IPv6

Kabelspecificaties	
Kabel	10BASE-T/100BASE-TX categorie 5
Kabellengte	100 m of minder

Softwarespecificaties	
Ondersteund protocol	TCP/IP
Netwerklaag	IP, ICMP
Sessiel laag	TCP
Toepassingslaag	LPD, FTP, DHCP, HTTPS, SNMP, NTP

7.7.3 Bluetooth-interface

Deze interface voldoet aan de Bluetooth3.0+EDR-standaard.

Basisspecificaties	
Signaalniveau	Class 2
Communicatieafstand	10 m
Profiel	Seriële poort-profiel
Beveiligingsniveaus	Geen, niveau 2, 2-1, 2-2, niveau 3, niveau 4
Pincode	1 tot 16 ASCII-codetekens (20H, 21H, 23H tot 7EH)
Time-out voor het verbreken van de verbinding (LMP-laag)	60 seconden

7.7.4 RS-232C-interface

Deze interface voldoet aan de RS-232C-standaard.

Basisspecificaties	
ASCII asynchroon	Half-duplex communicatie Bidirectionele communicatie
Gegevensoverdrachtssnelheid	2400, 4800, 9600, 19200, 38400, 57600, 115200 bps
Overdrachtvorm	Start, b1, b2, b3, b4, b5, b6, b7, b8, Stop 'b8' wordt weggelaten in geval van 7bits-georiënteerd.
Gegevenslengte	7- of 8-bits (geselecteerd)
Stopbit	1- of 2-bits (geselecteerd)
Pariteitsbit	ONEVEN, EVEN, GEEN (geselecteerd)
Gebruikte codes	ASCII-tekencodes: 7-bits, Graphics: 8 bits
Stuurcodes	STX (02H), ETX (03H), ACK (06H), NAK (15H)
Connector	DB-9 vrouwelijk of equivalent
Signaalniveaus	Hoog = +5 tot +12 V, Laag = -5 tot -12 V
Protocol	Ready/Busy, XON/XOFF, Status3, Status4, Status5

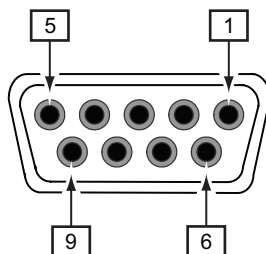

Connectorpinspecificaties		
Pinnr.	I/O	Beschrijving
1	-	Verbinding gedetecteerd (Carrier Detect, DCD)
2	Input	Ontvangen data (Received Data, RD)
3	Output	Verzonden data (Transmitted Data, TD)
4	Output	Data gereed (Data Terminal Ready, DTR)
5	Referentie	Massa (Common Ground, GND)
6	Input	Data ontvangen (Data Set Ready, DSR)
7	Output	Verzoek tot zenden (Request To Send, RTS)
8	Input	Gereed voor zenden (Clear To Send, CTS)

Connectorpinspecificaties		
9	-	Niet aangesloten

Kabelspecificaties	
Kabelconnector	DB-9 mannelijk of equivalent
Kabellengte	5 m of minder

Opmerking

- Let er bij gebruik van het READY/BUSY-protocol op dat de printer ingeschakeld is voor u data naar de host verstuurt.
 - Bij het communicatieprotocol XON/XOFF, STATUS3, STATUS4 of STATUS5, doet een ontvangstbuffer vol-fout zich voor als de grootte van de ontvangen data groter is dan de grootte van de ontvangstbuffer (2,95 MB). Verstuur data die kleiner zijn dan 2,95 MB en controleer de status van de printer.
 - Een pariteitsfout wordt gedetecteerd als deze fout zich voordoet na de ontvangst van ESC+A.
-

7.7.5 IEEE1284-interface

Deze interface voldoet aan de IEEE1284-standaard.

Basisspecificaties	
Connector	Amphenol 36-pins, vrouwelijk
Signaalniveaus	Hoog niveau: + 2,4 tot + 5 V Laag niveau: + 0 tot + 0,4 V
Ontvangstmodus	Buffer voor één item, buffer voor meerdere items

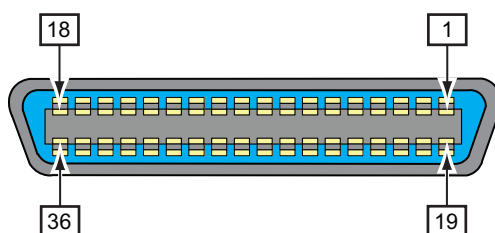

Connectorpinspecificaties		
Pinnr.	I/O	Beschrijving
1	Input	STROBE
2-9	Input	DATA 1 - DATA 8 DATA1: LSB DATA8: MSB
10	Output	ACK
11	Output	BUSY
12	Output	PAPER EMPTY/PAPER ERROR
13	Output	SELECT
14	Output	AUTO FEED
15	-	Niet in gebruik
16	-	LOGIC Ground
17	-	Frame Ground
18		+5 V
19	-	STROBE RETURN
20-27	-	DATA 1 - DATA 8 RETURN
28	-	ACK RETURN
29	-	BUSY RETURN
30	-	PAPER EMPTY RETURN
31	Input	INITIALIZE

Connectorpinspecificaties		
32	Output	FAULT
33-35	-	Niet in gebruik
36	Input	SELECT INPUT

Kabelspecificaties	
Kabelconnector	Amphenol 36-pins, mannelijk
Kabellengte	1,5 m of minder

7.7.6 Extern signaal (EXT)-interface

Deze interface is ontworpen om de printer te verbinden met andere randapparaten.

Basisspecificaties	
Connector	Centronics IDC-type 14-pins (vrouwelijk)
Signaalniveaus	Hoog niveau: + 4,2 tot + 5 V Laag niveau: + 0 tot + 0,7 V

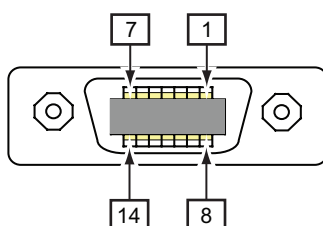

Connectorpinspecificaties		
Pinnr.	I/O	Beschrijving
1	Output	Einde papier: Geeft een laag signaal als het einde van het lint gedetecteerd wordt.
2	-	GND Massareferentie
3	Output	Einde lint: Geeft een laag signaal als het einde van het lint gedetecteerd wordt.
4	Output	Apparaatfout: Geeft een laag signaal als een fout, zoals printkop open, gedetecteerd wordt.
5	Input	Afdrukstartsignaal (PRIN): Drukt één medium af als een laag signaal gedetecteerd wordt.
6	Output	Klaar met afdrukken/Einde afdrukken-sigitaal (PREND): Geeft een signaal als de media-afdruk voltooid is.
7	Input	Opnieuw afdrukken-sigitaal (PRIN2): Drukt de eerder afgedrukte inhoud opnieuw af als een laag signaal gedetecteerd wordt.
8	Input	Externe voedingsuitgang: 5 V
9	Output	Offline: Geeft een laag signaal af als de printer in de offlinemodus is.
10	Output	Lint bijna op: Geeft een hoog signaal als 'lint bijna op' gedetecteerd wordt.
11	-	-
12	-	+ 24 V \pm 10%
13	-	VCC + 5 V
14	-	-

Connectorpinspecificaties		
*	Output	Wachtsignaal voor uitvoervoltooing Geeft een laag signaal als het uitvoeren voltooid is. U kunt het outputpinnummer instellen via Settings (Instellingen) > Interface > External I/O (Externe I/O) > Signals (Signalen) > Outputs .

Opmerking

- U kunt het extern (EXT) signaaltype (TYPE1 tot TYPE4) voor het Klaar met afdrucken-outputsignaal instellen op pinnummer 6. Zie het scherm **EXT Mode (EXT-modus)** bij **Interface** > **External I/O (Externe I/O)** > **Signals** (Signalen) voor meer details.
 - U kunt het input- en outputpinnummer instellen via **Settings** (Instellingen) > **Interface** > **External I/O** (Externe I/O) > **Signals** (Signalen) > **Inputs** en **Outputs**.
 - Het Klaar met afdrucken-signaal van pinnummer 6 wordt niet afgegeven als 0 opgegeven is als aantal keer snijden bij de opdracht die het aantal keer snijden bepaalt bij gebruik van het snijmes.
-

Tijdschema van het EXT-inputsignaal

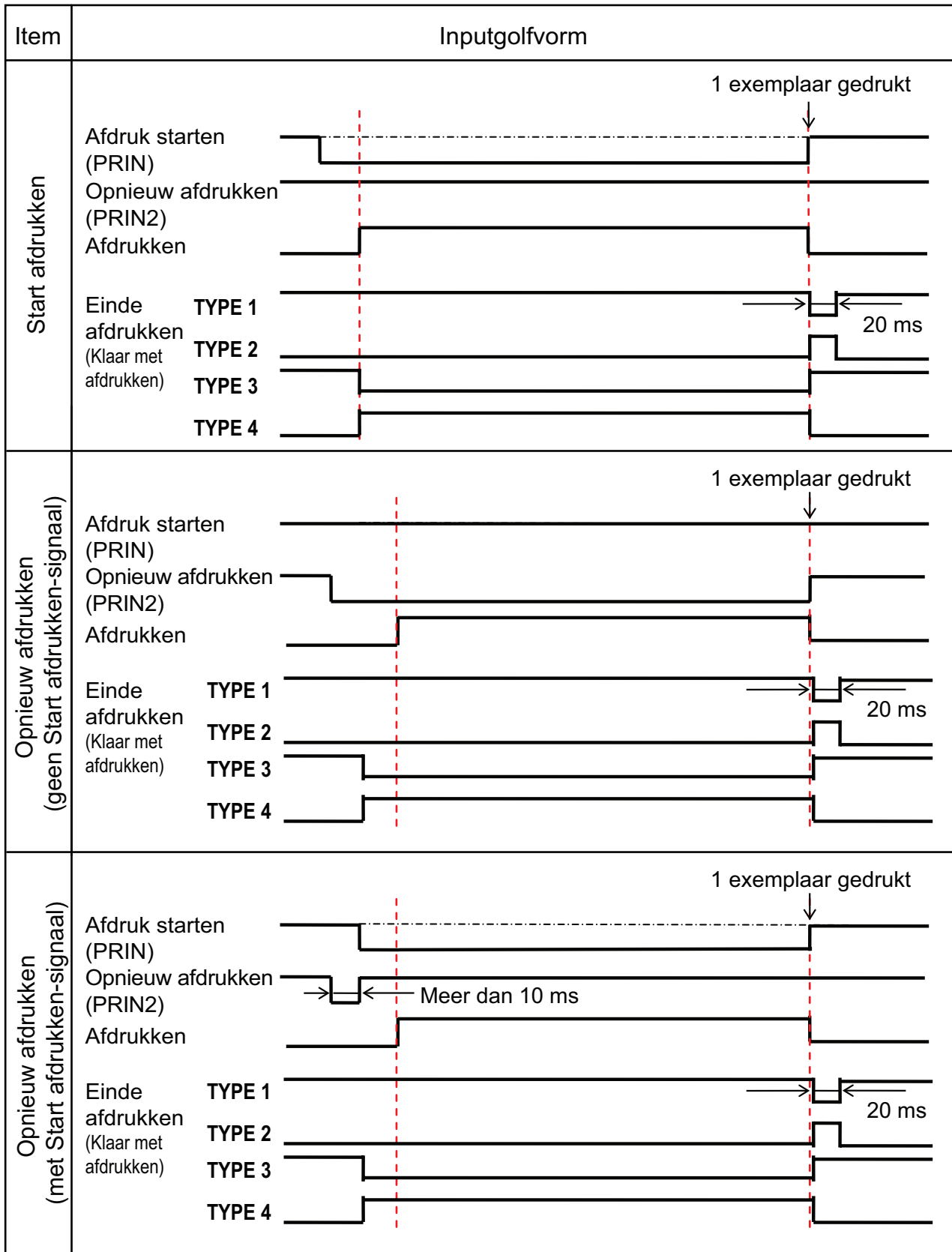

Aanvullende uitleg

- Laat het afdrukstartsignaal (PRIN) op 'Laag' tot het afdukeindesignaal (Klaar met afdrukken) afgegeven is. Zie het onderstaande tijdschema bij **Vasthouden van het afdrukstartsignaal (PRIN)**.
- Houd het opnieuw afdrukken-outputsignaal (PRIN2) langer dan 10 ms. Als de signaaloutput korter dan 10 ms is en het opnieuw afdrukken wordt niet bevestigd, dan voert de printer het opnieuw afdrukken niet uit.

Vasthouden van het afdrukstartsignaal (PRIN)

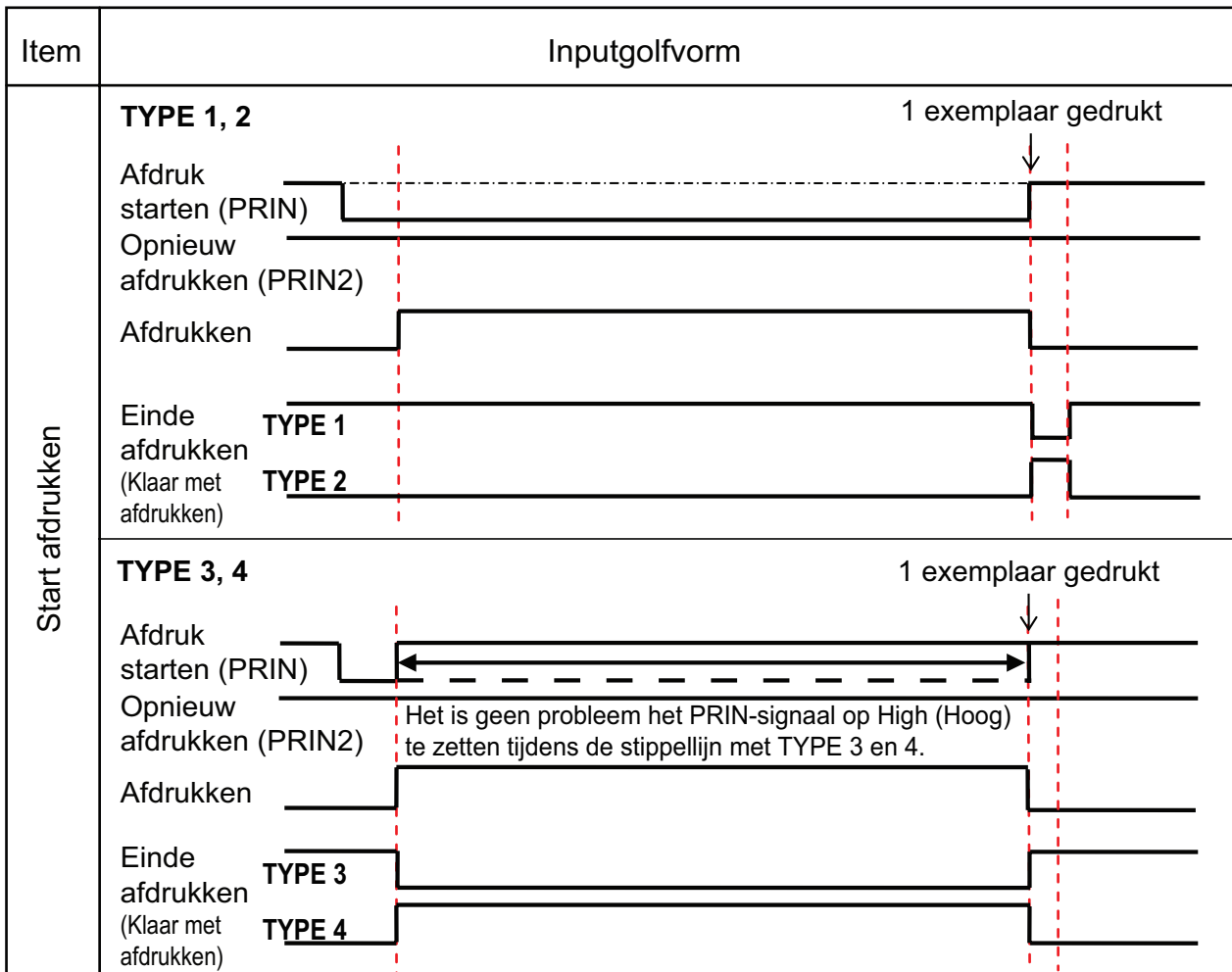

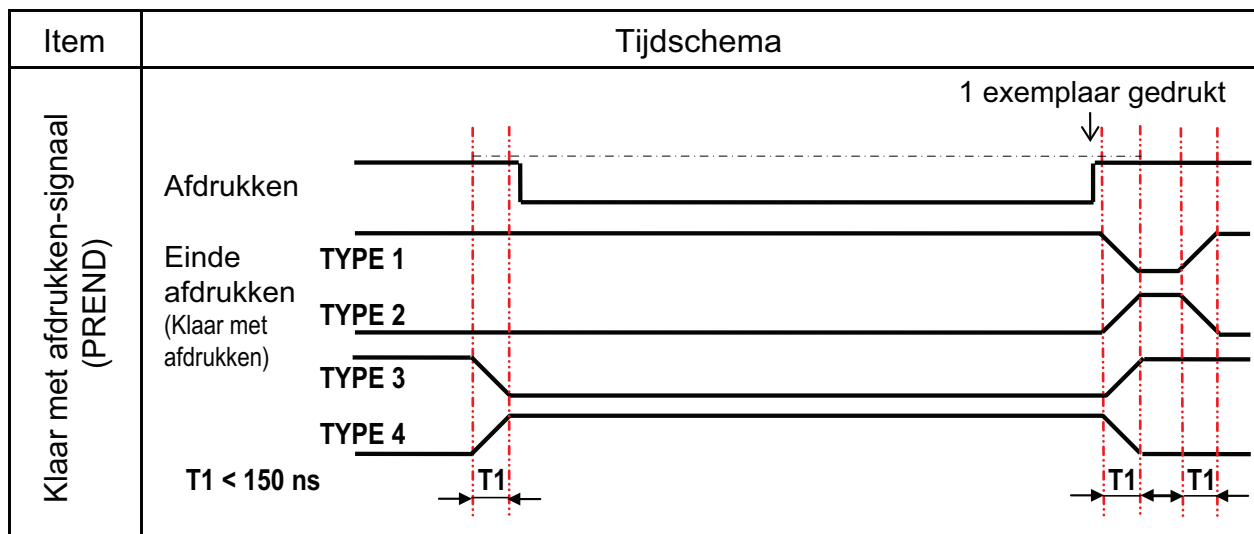

De stijgings- of dalingstijd ($T1$) van het Klaar met afdrukken-siginaal is minder dan 150 ns. U moet rekening houden met deze tijd bij signaaloutput vanaf de aangesloten apparaten.

- Als het afdrukstartsignaal en het opnieuw afdrukken-siginaal tegelijkertijd afgegeven worden, dan wordt het afdrukstartsignaal ingeschakeld en drukt de printer niet opnieuw af.
- De opnieuw afdrukken-siginaal is enkel geldig vanaf het moment dat het afdrukken eindigt ($QTY=0$) tot ontvangst van de volgende afdrukgegevens. In andere gevallen drukt de printer niet opnieuw af.

Tijdschema van het EXT-outputsignaal

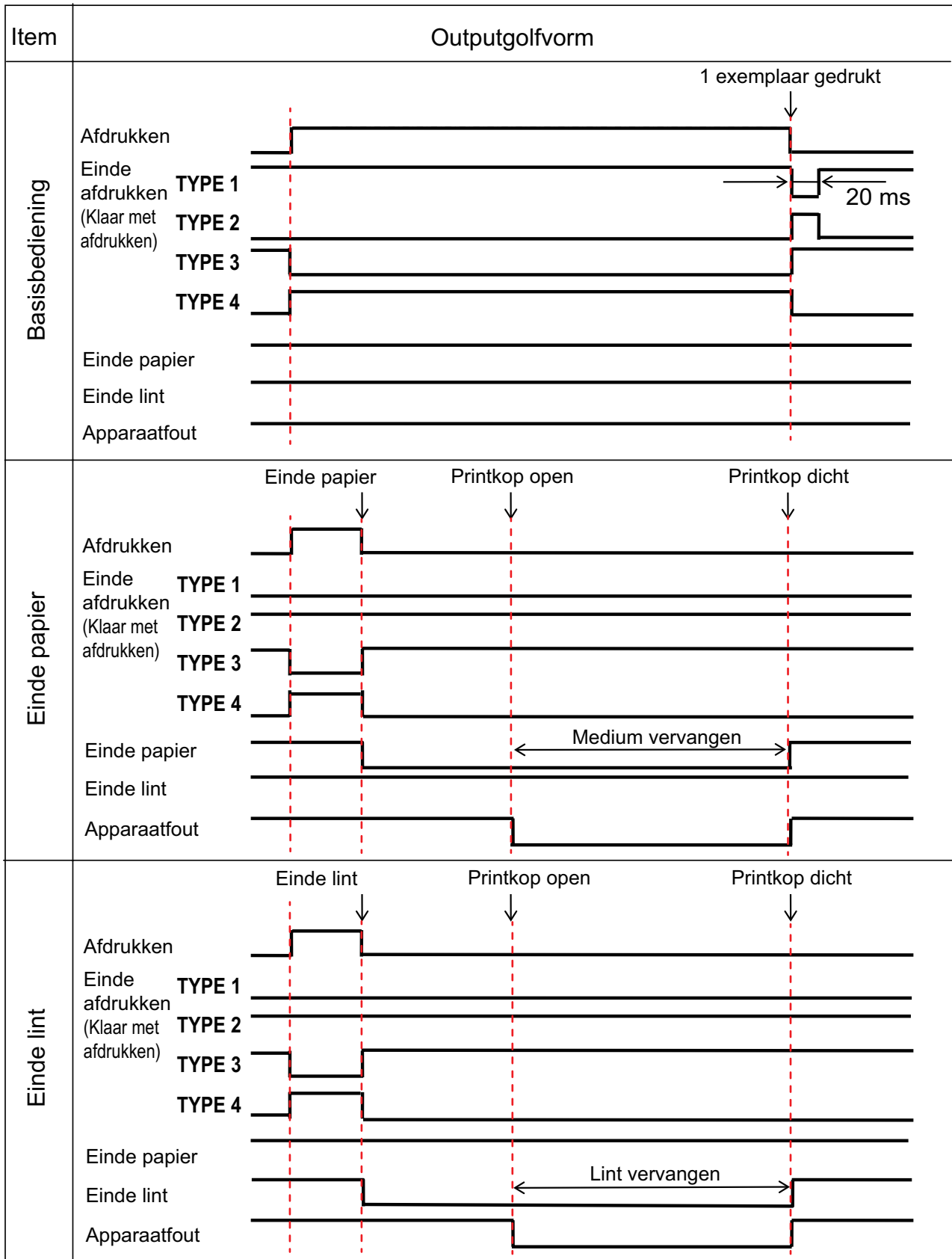

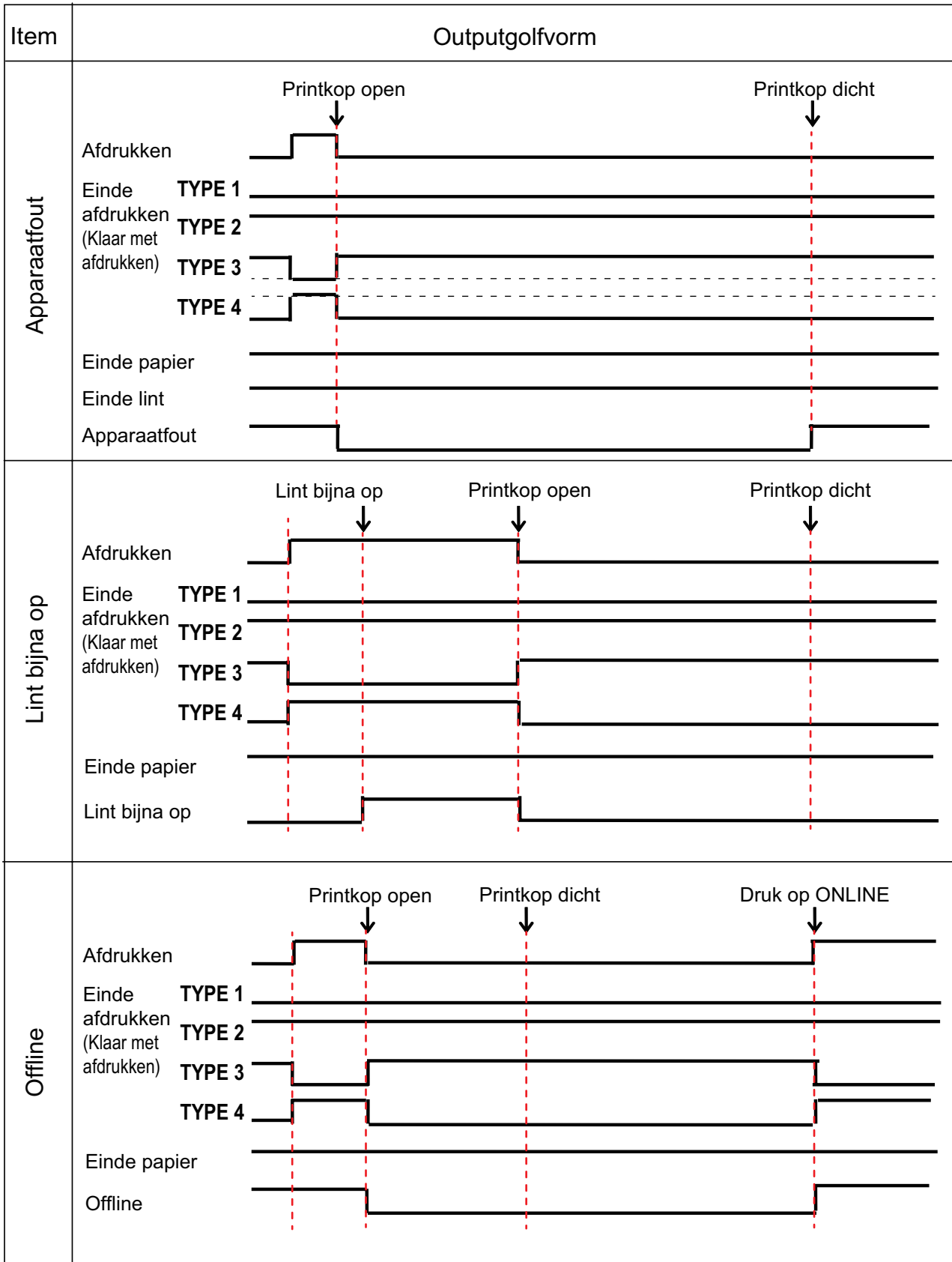

Tijdschema (wacht signaal voor uitvoervoltooiing)

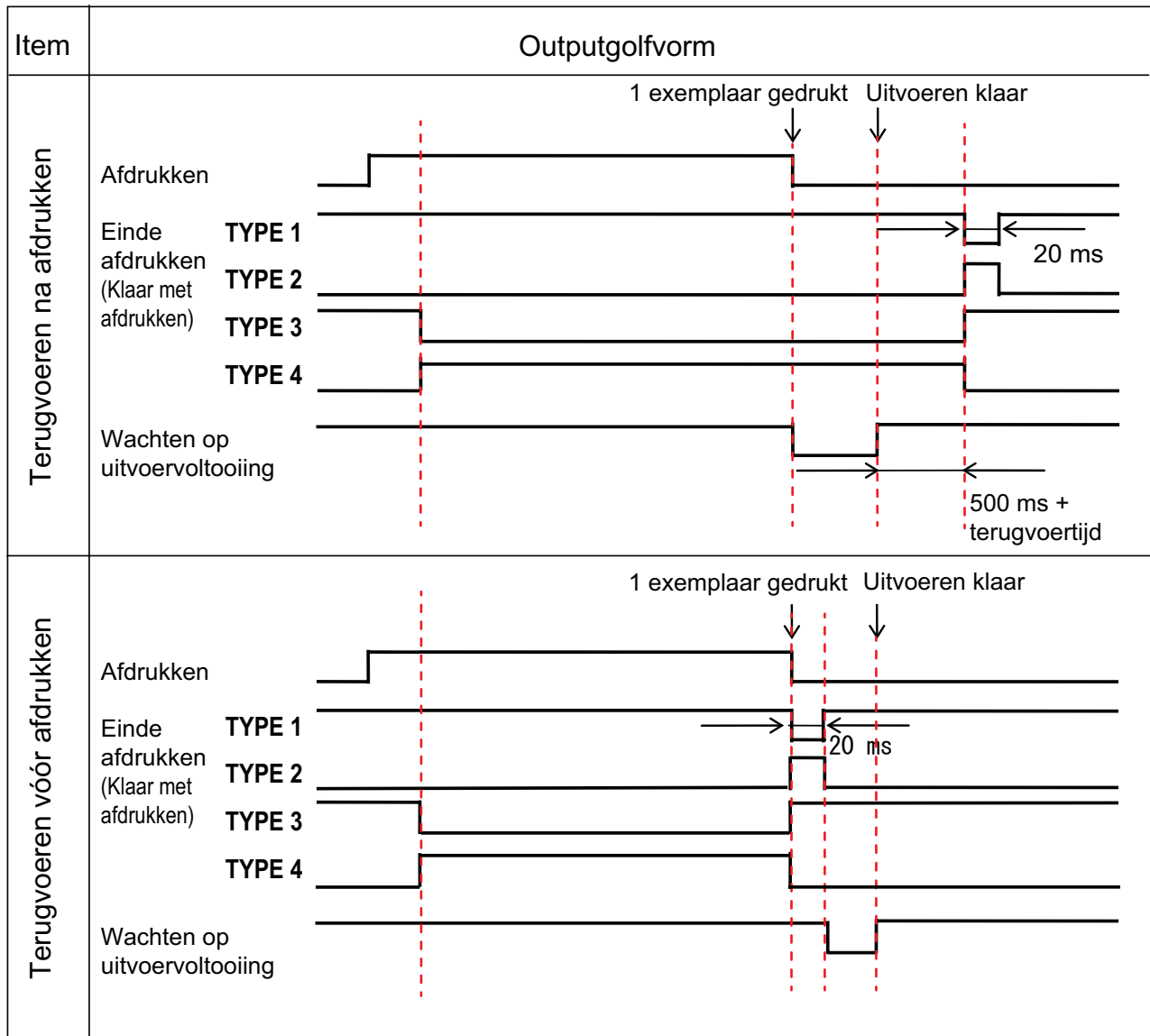

7.7.7 Wireless LAN-interface

Deze interface voldoet aan de standaard IEEE 802.11a/b/g/n.

LET OP

Raadpleeg de systeembeheerder alvorens de wireless LAN te gebruiken in de buurt van medische apparatuur en inrichtingen.

Basisspecificaties	
Protocol	Status3, Status4, Status5
IP-adres	IPv4 IPv6
Subnetmasker	IPv4 IPv6
Gateway-adres	IPv4 IPv6
Gegevensoverdrachtsmethode	802.11a: max. 54 Mbps 802.11n: max. 135 Mbps 802.11b: max. 22 Mbps 802.11g: max. 54 Mbps <hr/> Opmerking Dit zijn de logische waarden op basis van de wireless LAN-specificaties en niet de daadwerkelijke gegevensoverdrachtsnelheden.
Communicatieafstand	Binnen: max. 100 m Buiten: max. 240 m Communicatieafstand afhankelijk van omgeving.
Frequentieband	2,4 GHz (2,412 tot 2,485 GHz) 5 GHz
Communicatiekanaal	Het aantal kanalen dat u kunt instellen is afhankelijk van de regio waar u de printer gebruikt.
SSID	Elk alfanumeriek teken (maximaal 32)
Verificatie	Open systeem Gedeelde sleutel WPA/WPA2 RADIUS-serververificatie met 802.1x (EAP-TLS-, LEAP-, EAP-TTLS-, EAP-PEAP-, EAP-FAST-protocol)
Versleuteling	Geen WEP (64-bits/128-bits) AES (WPA-PSK/WPA2-PSK, WPA-802.1x/WPA2-802.1x-verificatie)
Communicatiemodus	Infrastructure (Infrastructuur) Ad Hoc (Ad-hoc)

Softwarespecificaties	
Ondersteund protocol	TCP/IP
Netwerklaag	IP, ICMP
Sessiel laag	TCP
Toepassingslaag	LPD, FTP, DHCP, HTTPS, SNMP, NTP

This page is intentionally left blank.



Uitgebreide contactgegevens van de wereldwijde vestigingen van SATO vindt u op internet op **www.satoworldwide.com**.

SATO